

► FSE63657P
FSK63657P

DA **Brugsanvisning** 2
Opvaskemaskine
NO **Bruksanvisning** 27
Oppvaskmaskin

USER MANUAL



AEG

INDHOLDSFORTEGNELSE

1. OM SIKKERHED.....	2
2. SIKKERHEDSANVISNINGER.....	4
3. PRODUKTBESKRIVELSE AF APPARATET.....	6
4. KONTROLPANEL.....	7
5. PROGRAMVALG.....	8
6. GRUNDLÆGGENDE INDSTILLINGER	10
7. FØR FØRSTE ANVENDELSE.....	13
8. DAGLIG BRUG.....	14
9. RÅD OG TIPS.....	16
10. VEDLIGEHOLDELSE OG RENGØRING.....	18
11. FEJLFINDING.....	22
12. TEKNISK INFORMATION.....	25

FOR PERFEKTE RESULTATER

Tak, fordi du valgte dette produkt fra AEG. Vi har skabt det, så du kan nyde en uovertruffen funktionsevne i mange år med nyskabende teknologi, der gør livet lettere – funktioner, som du ikke finder i almindelige apparater. Brug et par minutter på at læse mere – så du kan få det bedste ud af det.

Besøg vores hjemmeside for at:



Få rådgivning, brochurer, fejlfinding, service- og reparationsinformation:
www.aeg.com/support



Få bedre service ved at registrere dit produkt:
www.registreaeg.com



Køb tilbehør, forbrugsvarer og originale reservedele til dit produkt:
www.aeg.com/shop

KUNDEPLEJE OG SERVICE

Brug altid originale reservedele.

Sørg for at have følgende data tilgængelig, når du kontakter service: Model, PNC, Serienummer.

Du finder oplysningerne på maskinens typeskilt.

⚠ Advarsel/Forsigtig-Sikkerhedsanvisninger

ℹ Generelle oplysninger og gode råd

♻ Miljøoplysninger

Ret til ændringer uden varsel forbeholdes.

1. ⚠ OM SIKKERHED

Læs brugsanvisningen grundigt, før apparatet installeres og tages i brug. Producenten påtager sig intet ansvar for eventuelle skader, der er resultatet af forkert installation

eller brug. Opbevar altid brugsanvisningen på et sikkert og tilgængeligt sted til senere opslag.

1.1 Sikkerhed for børn og andre udsatte personer

- Apparatet kan bruges af børn fra 8 år og opefter samt af personer med nedsat fysisk, sensorisk eller psykisk funktionsevne, eller som mangler den nødvendige erfaring eller viden, hvis de er under opsyn eller er blevet instrueret i at bruge apparatet på en sikker måde samt forstår de medfølgende farer.
- Børn mellem 3 og 8 år og personer med omfattende og komplekst handicap skal holdes på afstand af apparatet, medmindre de overvåges konstant.
- Børn på under 3 år skal holdes på afstand af apparatet, med mindre de overvåges konstant.
- Børn må ikke lege med apparatet.
- Opbevar vaskemidler utilgængeligt for børn.
- Lad ikke børn og husdyr komme tæt på maskinen, mens lågen er åben.
- Børn må ikke udføre rengøring og vedligeholdelse på apparatet uden opsyn.

1.2 Generelt om sikkerhed

- Dette apparat er beregnet til husholdningsbrug eller lignende anvendelse, som f.eks.:
 - stuehuse, kantineområder i butikker, på kontorer og i andre arbejdsmiljøer.
 - af kunder på hoteller, moteller, bed & breakfast og andre miljøer af indkvarteringstypen.
- Apparatets specifikationer må ikke ændres.
- Driftsvandtrykket (minimum og maksimum) skal være mellem 0.5 (0.05) / 8 (0.8) bar (MPa)
- Følg det maksimale antal af 13 kuverter.
- Hvis netledningen er beskadiget, skal den af sikkerhedsgrunde udskiftes af producenten, et autoriseret servicecenter eller en tekniker med tilsvarende kvalifikationer.

- Anbring bestikket i bestikkurven, så de skarpe ender vender nedad, eller læg dem i bestikskuffen i en vandret position, så de skarpe ender vender nedad.
- Lad ikke apparatet stå uden opsyn med åben luge, da nogen ved et uheld kan træde på den.
- Sluk for apparatet, og tag netstikket ud af kontakten inden nogen som helst form for vedligeholdelse.
- Undlad at bruge højtryksrensere og/eller damp til at rengøre apparatet.
- Hvis apparatet har ventilationsåbninger i bunden, må de ikke tildækkes af f.eks. et tæppe.
- Apparatet skal sluttes til vandledningsnettet ved hjælp af de nye medfølgende slangesæt. Gamle slangesæt må ikke genbruges.

2. SIKKERHEDSANVISNINGER

2.1 Installation



ADVARSEL!

Apparatet må kun installeres af en sagkyndig.

- Fjern al emballagen.
- Undlad at installere eller bruge et beskadiget apparat.
- Brug ikke apparatet, inden det monteres i den indbyggede struktur, pga. sikkerhed.
- Følg installationsvejledningen, der følger med apparatet.
- Vær altid forsigtig, når du flytter apparatet, da det er tungt. Brug altid sikkerhedshandsker og lukket fodtøj.
- Stil eller brug ikke apparatet et sted, hvor temperaturen kommer under 0 °C.
- Installér apparatet et sikkert og velegnet sted, der opfylder installationskrav.



www.youtube.com/electrolux
www.youtube.com/aeg

How to install your 60 cm
Dishwasher Sliding Hinge



2.2 Tilslutning, el



ADVARSEL!

Risiko for brand og elektrisk stød.

- Apparatet skal tilsluttes strøm m/jord, jvf. Stærkstrømsreglementet.
- Sørg for, at parametrene på typeskiltet er kompatible med nettilslutningens elektriske mærkeværdier.
- Brug altid en korrekt monteret lovlig stikkontakt.
- Brug ikke multistikadaptere og forlængerledninger.
- Pas på, du ikke beskadiger netstikket og netledningen. Hvis der bliver behov for at udskifte netledningen, skal det udføres af vores autoriserede servicecenter.
- Sæt først netstikket i stikkontakten ved installationens afslutning. Sørg for, at der er adgang til elstikket efter installationen.
- Undgå at slukke for apparatet ved at trække i netledningen. Tag altid selve netstikket ud af kontakten.
- Dette apparat er forsynet med et 13 A-netstik. Hvis sikringen i netstikket skal udskiftes, skal du bruge en

sikring på 13 A ASTA (BS 1362) (kun Storbritannien og Irland).

2.3 Tilslutning, vand

- Beskadig ikke vandslangerne.
- Før du slutter til nye rør, rør, der ikke har været brugt i lang tid, hvor der er udført reparationsarbejde eller monteret nye enheder (vandmålere osv.), skal du lade vandet løbe, indtil det er klart og rent.
- Sørg for, at der ikke er synlige vandlækager under og efter første brug af apparatet.
- Tilløbsslangen har en sikkerhedsventil og en kappe med et indvendigt elkabel.

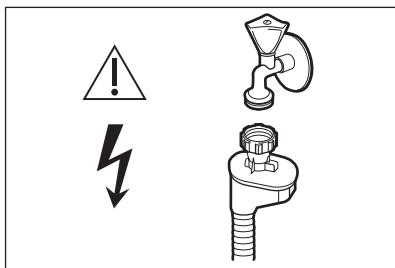

ADVARSEL! Højspænding.

- Hvis tilløbsslangen beskadiges, skal vandhanen straks lukkes, og stikket tages ud af stikkontakten. Kontakt det autoriserede servicecenter for at få udskiftet tilløbsslangen.

2.4 Brug

- Undlad at bruge brændbare produkter eller ting, der er fugtet med brændbare produkter, i apparatet eller i nærheden af eller på dette.
- Opvaskemidler er farlige. Følg sikkerhedsanvisningen på vaskemidlets emballage.
- Drik og leg ikke med vandet i apparatet.
- Tag ikke opvasken ud af apparatet, før opvaskeprogrammet er slut. Der

kan være nogle rester tilbage på tallerknerne.

- Undlad at opbevare genstande eller lægge tryk på apparatets åbne låge.
- Der kan komme meget varm damp ud af apparatet, hvis du åbner lågen, mens programmet er i gang.

2.5 Indvendig belysning



ADVARSEL! Fare for personskade.

- Vedrørende lampe(rne) i dette produkt og reservedelslamper, der sælges separat: Disse lamper er beregnet til at modstå ekstreme fysiske forhold i husholdningsapparater, såsom temperatur, vibration, fugt, eller er beregnet til at signalere information om apparatets driftsstatus. De er ikke beregnet til at blive brugt i andre apparater, og de er ikke velegnede til belysning af rum.
- Kontakt det autoriserede servicecenter for at få udskiftet den indvendige lampe.

2.6 Service

- Kontakt det autoriserede servicecenter for at få repareret apparatet. Brug kun originale reservedele.
- Bemærk, at hvis man selv reparerer apparatet, eller får det repareret af en ikke-faglig, kan det have sikkerhedsmæssige konsekvenser og vil muligvis ugyldiggøre garantien.

2.7 Bortskaffelse



ADVARSEL! Risiko for personskade eller kvælning.

- Tag stikket ud af kontakten.
- Klip elledningen af, og kassér den.
- Fjern lågens lås, så børn og kæledyr ikke kan blive lukket inde i apparatet.

3. PRODUKTBESKRIVELSE AF APPARATET

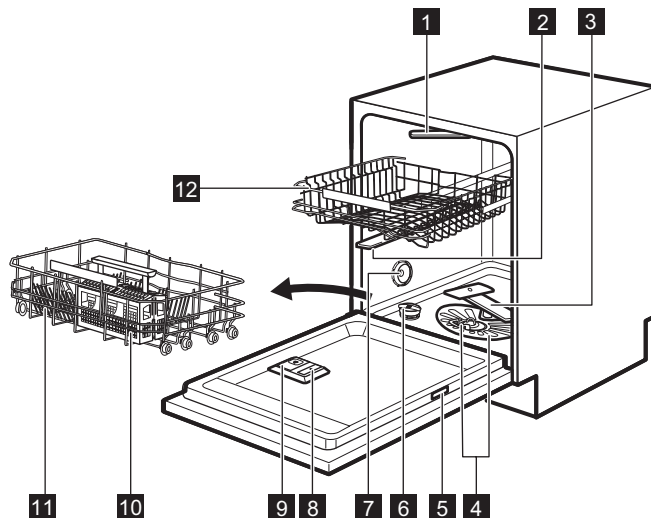

1 Loftsspulearm

2 Øvre spulearm

3 Nederste spulearm

4 Filtre

5 Mærkeplade

6 Saltbeholder

7 Udluftning

8 Beholder til afspændingsmiddel

9 Beholder til vaskemiddel

10 Bestikkurv

11 Nederste kurv

12 Øverste kurv

3.1 Beam-on-Floor

Beam-on-Floor er et lys, der vises på gulvet under maskinens låge.

- Et rødt lys tændes, når et program starter. Det forbliver tændt i programmets varighed.
- Et grønt lys tændes, når programmet er færdigt.

- Det røde lys blinker, hvis der er fejl i apparatet.



Beam-on-Floor slås fra, når maskinen slukkes.

4. KONTROLPANEL

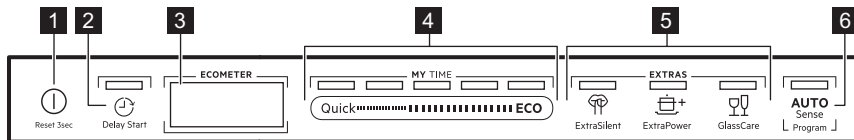

- | | |
|----------------------------|--------------------------|
| 1 Tænd/Sluk-knap | 5 EXTRAS-knapper |
| 2 Delay Start-knap | 6 AUTO Sense-knap |
| 3 Display | |
| 4 MY TIME-valglinje | |

4.1 Display

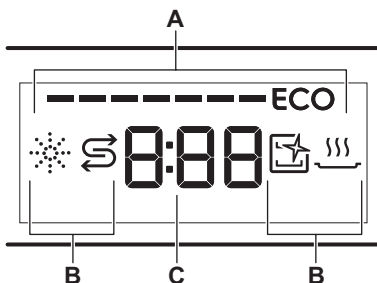

- A. ECOMETER
B. Lamper

C. Indikator for tid

4.2 ECOMETER



ECOMETER indikerer, hvordan programvalget påvirker energi- og vandforbruget. Jo flere linjer er tændt, des lavere er forbruget.

ECO indikerer det mest miljøvenlige programvalg til normalt beskidt snavs.

4.3 Lamper

Indikator	Forløb
	Kontrollampe for skyllemiddel. Lyser, når beholderen til skyllemiddel skal genfyldes. Se " Før ibrugtagning ".
	Kontrollampe for salt. Er tændt, når saltbeholderen skal genfyldes. Se " Før ibrugtagning ".
	Machine Care-kontrollampe. Den er tændt, når apparatet har brug for indvendig rengøring med Machine Care-programmet. Se " Vedligeholdelse og rengøring ".
	Lampe for tørretrin. Den er tændt, når et program med tørretrinnet er valgt. Den blinker, når tørretrinnet er i gang. Se under " Programvalg ".

5. PROGRAMVALG

5.1 MY TIME

Ved brug af MY TIME-valglinjen kan du vælge et passende opvaskeprogram baseret på programvarigheden, fra 30 minutter til fire timer.

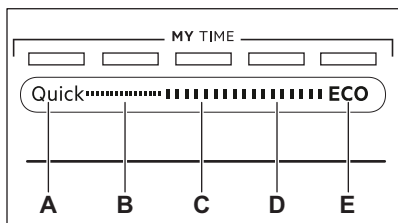

- Quick** er det korteste program (**30min**), der er velegnet til opvask med frisk og let snavs.
- 1h** er et program, der er velegnet til en opvask med frisk og lettere tørt snavs.
- 1h 30min** er et program, der er velegnet til opvask og tørring af normalt snavsede genstande.
- 2h 40min** er et program, der er velegnet til opvask og tørring af meget snavsede genstande.
- ECO** er det længste program (**4h**), der tilbyder den mest effektive brug af energi og vandforbrug til service og bestik med normalt snavs. Dette er standardprogrammet, som anvendes til test.

5.2 EXTRAS

Du kan justere programvalget til dine behov ved at aktivere EXTRAS.

5.4 Programoverblik

Program	Fyldningens art	Grad af snavs	Programtrin	EXTRAS
Quick	<ul style="list-style-type: none"> Service Bestik 	<ul style="list-style-type: none"> Frisk 	<ul style="list-style-type: none"> Opvask 50 °C Mellemskyl Endelig skylning 45 °C AirDry 	<ul style="list-style-type: none"> ExtraPower GlassCare

ExtraSilent

🔇 ExtraSilent gør det muligt at reducere støj skabt af apparatet. Når tilvalget er aktiveret, virker opvaskepumpen stille ved en lavere hastighed. Programtiden er længere på grund af den lave hastighed.

ExtraPower

⚡+ ExtraPower forbedrer opvaskeresultaterne af det valgte program. Tilvalget øger opvasketemperaturen og -varigheden.

GlassCare

🍷 GlassCare yder særlig pleje til en delikat opvask. Tilvalget forhindrer hurtige ændringer i opvasketemperaturen af det valgte program og reducerer det til 45 °C. Dette beskytter især glas mod skader.

5.3 AUTO Sense

AUTO Sense-programmet justerer automatisk opvaskeprogrammet til opvaskeypen.

Apparatet registrerer graden af snavs og mængden af tallerkener i kurvene. Det justerer temperaturen og mængden af vand samt opvaskens varighed.

Program	Fyldningens art	Grad af snavs	Programtrin	EXTRAS
1h	<ul style="list-style-type: none"> • Service • Bestik 	<ul style="list-style-type: none"> • Frisk • Lettere tørt 	<ul style="list-style-type: none"> • Opvask 60 °C • Mellemskyl • Endelig skylning 50 °C • AirDry 	<ul style="list-style-type: none"> • ExtraPower • GlassCare
1h 30min	<ul style="list-style-type: none"> • Service • Bestik • Gryder • Pander 	<ul style="list-style-type: none"> • Normal • Lettere tørt 	<ul style="list-style-type: none"> • Opvask 60 °C • Mellemskyl • Endelig skylning 55 °C • Tørring • AirDry 	<ul style="list-style-type: none"> • ExtraPower • GlassCare
2h 40min	<ul style="list-style-type: none"> • Service • Bestik • Gryder • Pander 	<ul style="list-style-type: none"> • Normalt til kraftigt • Tørt 	<ul style="list-style-type: none"> • Forvask • Opvask 60 °C • Mellemskyl • Endelig skylning 60 °C • Tørring • AirDry 	<ul style="list-style-type: none"> • ExtraPower • GlassCare
ECO	<ul style="list-style-type: none"> • Service • Bestik • Gryder • Pander 	<ul style="list-style-type: none"> • Normal • Lettere tørt 	<ul style="list-style-type: none"> • Forvask • Opvask 50 °C • Mellemskyl • Endelig skylning 55 °C • Tørring • AirDry 	<ul style="list-style-type: none"> • ExtraPower • GlassCare • ExtraSilent
AUTO Sense	<ul style="list-style-type: none"> • Service • Bestik • Gryder • Pander 	Programmet justeres til alle slags snavs.	<ul style="list-style-type: none"> • Forvask • Opvask 50 - 60 °C • Mellemskyl • Endelig skylning 60 °C • Tørring • AirDry 	EXTRAS gælder ikke for dette program.
Machine Care	<ul style="list-style-type: none"> • Tom maskine 	Programmet rengør apparatets inderside.	<ul style="list-style-type: none"> • Opvask 70 °C • Mellemskyl • Slutskylning • AirDry 	EXTRAS gælder ikke for dette program.

Forbrugsværdier

Program ¹⁾	Vand (l)	Energi (kWh)	Varighed (min)
Quick	9.3 - 11.4	0.54 - 0.66	30
1h	10.6 - 12.9	0.80 - 0.93	60

Program ¹⁾	Vand (l)	Energi (kWh)	Varighed (min)
1h 30min	10.4 - 12.7	0.97 - 1.10	90
2h 40min	10.8 - 13.2	0.97 - 1.11	160
ECO	11	0.821	240
AUTO Sense	9.6 - 13.1	0.74 - 1.06	120 - 170
Machine Care	8.9 - 10.9	0.58 - 0.70	60

¹⁾ Forbrugsværdierne kan variere alt efter vandtemperatur og -tryk, udsving i netspænding, tilvalg og opvaskens størrelse.

Oplysninger til testinstitutter

For at modtage den nødvendige information til udførelse af ydelsestests (f.eks. i overensstemmelse med EN60436) bedes du sende en e-mail til:

info.test@dishwasher-production.com

I din anmodning bedes du inkludere produktnummerkoden (PNC), der står på typeskiltet.

Hvis du har andre spørgsmål om din opvaskemaskine, bedes du se servicebogen, der fulgte med dit apparat.

6. GRUNDLÆGGENDE INDSTILLINGER

Du kan konfigurere apparatet ved at ændre de grundlæggende indstillinger efter dine behov.

Nummer	Indstilling	Værdier	Beskrivelse ¹⁾
1	Vandets hårdhed	Fra niveau 1L til niveau 10L (standard: 5L)	Juster niveauet af blødgøringsanlægget i henhold til vandets hårdhed.
2	Afspændingsmiddel	Fra niveau 0A til niveau 6A (standard: 4A)	Juster niveauet af afspændingsmiddel i overensstemmelse med den påkrævede dosis.
3	Slutlyd	On Off (standard)	Aktivere eller deaktivere lydsignalet for slutningen af et program.
4	Automatisk døråbner	On (standard) Off	Aktiver eller deaktiver AirDry.
5	Panel signaler	On (standard) Off	Aktivere eller deaktivere lyden af knapperne, når der trykkes på dem.
6	Senest valgte program	On Off (standard)	Aktivere eller deaktivere det automatiske valg af de senest anvendte programmer og tilvalg.

¹⁾ Se oplysningerne i dette kapitel for flere detaljer.

Du kan ændre de grundlæggende indstillinger i indstillingstilstand.

Når apparatet er i indstillingstilstand, repræsenterer linjerne af ECOMETER tilgængelige indstillinger. For hver indstilling blinker en dedikeret linje af ECOMETER.

Rækkefølgen af de grundlæggende indstillinger præsenteret i tabellen er også rækkefølgen af indstillingerne på ECOMETER:

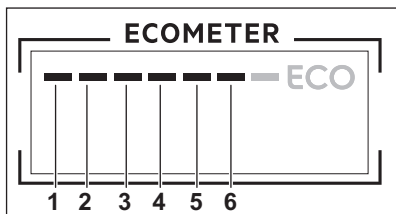

6.1 Blødgøringsanlæg

Blødgøringsanlægget fjerner mineraler fra vandforsyningen, som ellers kan have

Vandets hårdhed

Tyske grader (°dH)	Franske grader (°fH)	mmol/l	Clarke-grader	Blødgøringsanlæggets niveau
47 - 50	84 - 90	8.4 - 9.0	58 - 63	10
43 - 46	76 - 83	7.6 - 8.3	53 - 57	9
37 - 42	65 - 75	6.5 - 7.5	46 - 52	8
29 - 36	51 - 64	5.1 - 6.4	36 - 45	7
23 - 28	40 - 50	4.0 - 5.0	28 - 35	6
19 - 22	33 - 39	3.3 - 3.9	23 - 27	5 1)
15 - 18	26 - 32	2.6 - 3.2	18 - 22	4
11 - 14	19 - 25	1.9 - 2.5	13 - 17	3
4 - 10	7 - 18	0.7 - 1.8	5 - 12	2
<4	<7	<0.7	< 5	1 2)

1) Fabriksindstilling.

2) Brug ikke salt på dette niveau.

Uanset den type opvaskemiddel, der anvendes, skal den rette vandhårdhedsgrad indstilles for at holde kontrollampen for påfyldning af salt aktiv.

en negativ virkning på opvaskeresultaterne og på apparatet.

Jo højere indholdet af disse mineraler er, desto hårdere er vandet. Vandets hårdhedsgrad måles i modsvarende skalaer.

Blødgøringsanlægget skal indstilles efter det lokale vands hårdhedsgrad. Oplysning om vandets hårdhedsgrad fås hos det lokale vandværk. Det er vigtigt at vælge det rette niveau for blødgøringsanlægget for at sikre gode vaskeresultater.



Blødgøring af hårdt vand øger vand- og energiforbruget samt programvarigheden. Jo højere niveau af vandblødgørelse, des højere forbrug og længere varighed.



Multitabs med salt er ikke tilstrækkeligt effektive til at blødgøre hårdt vand.

6.2 Niveau af afspændingsmiddel

Afspændingsmiddel hjælper med at tørre tallerkener og fade, uden at de får pletter og striber. Det frigøres automatisk under den varme skyllefase. Det er muligt at indstille den frigivne mængde afspændingsmiddel.

Når afspændingsmiddelbeholderen er tom, tændes indikatoren for afspændingsmiddel for at meddele, at der skal påfyldes afspændingsmiddel. Hvis tørreresultaterne er tilfredsstillende med kun brug af multitabs, er det muligt at deaktivere beholderen og lampen. For at opnå det bedste resultat bør du dog altid bruge afspændingsmiddel og holde lampen for afspændingsmiddel aktiv.

For at deaktivere beholderen og lampen for afspændingsmiddel skal du indstille niveauet af afspændingsmiddel til 0A.

6.3 Slutlyd

Du kan aktivere et lydsignal, der udsendes, når programmet er færdigt.



Der udsendes også lydsignaler, når der opstår en fejl i apparatet. Signalerne kan ikke slås fra.

6.4 AirDry

AirDry forbedrer tørreresultaterne. Apparatlågen åbnes automatisk under tørrefasen og forbliver på klem.

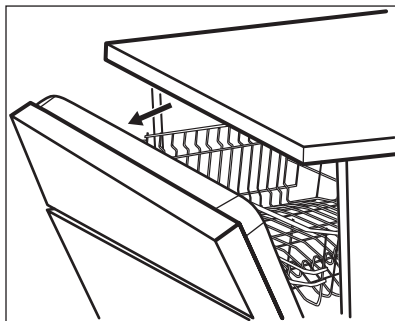

AirDry aktiveres automatisk med alle programmer.



FORSIGTIG!

Forsøg ikke at lukke apparatets låge inden for 2 minutter efter automatisk åbning. Det kan skade apparatet.



FORSIGTIG!

Hvis børn har adgang til apparatet, anbefaler vi at deaktivere AirDry. Den automatisk åbning af lugen kan udgøre en fare.



Når AirDry åbner lugen, er Beam-on-Floor muligvis ikke helt synlige. Kig på betjeningspanelet for at se, om programmet er færdigt.

6.5 Panelsignaler

Knapperne på betjeningspanelet laver en kliklyd, når du trykker på dem. Du kan deaktivere denne lyd.

6.6 Senest valgte program

Du kan indstille det automatiske valg af de senest anvendte programmer og tilvalg.

Det seneste program, der blev afsluttet inden apparatets sluk, bliver gemt. Det vælges derefter automatisk, efter du har tændt apparatet.

Når det seneste programvalg er deaktiveret, er standardprogrammet ECO.

6.7 Indstillingsfunktion

Sådan navigeres der i indstillingstilstand

Du kan navigere i indstillingstilstand ved hjælp af MY TIME-valglinjen.

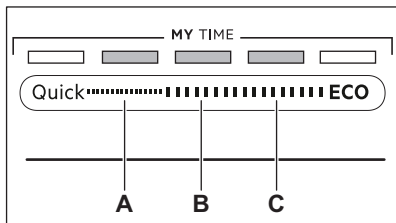

- A. **Forrige**-knap
 B. **OK**-knap
 C. **Næste**-knap

Brug **Forrige** og **Næste** til at skifte mellem de grundlæggende indstillinger og for at ændre deres værdi.

Brug **OK** for at gå ind i den valgte indstilling og for at bekræfte ændring af dens værdi.

Sådan åbnes indstillingstilstand

Du kan gå ind i indstillingstilstand, inden du starter et program. Du kan ikke gå ind i indstillingstilstand, mens programmet kører.

Tryk og hold **Quick** og **ECO** nede samtidigt i ca. 3 sekunder for at gå ind i indstillingstilstand.

Lampen relateret til **Forrige**, **OK** og **Næste** er tændt.

Sådan ændres en indstilling

Kontrollér, at apparatet er i indstillingstilstand.

1. Brug **Forrige** eller **Næste** til at vælge linjen af ECOMETER dedikeret til den ønskede indstilling.
 - Linjen af ECOMETER dedikeret til den valgte indstilling blinker.
 - Displayet viser den aktuelle indstillingsværdi.
2. Tryk på **OK** for at åbne indstillingen.
 - Linjen af ECOMETER dedikeret til den valgte indstilling er tændt. De andre linjer er slukkede.
 - Den nuværende indstillingsværdi blinker.
3. Tryk på **Forrige** eller **Næste** for at ændre værdien.
4. Tryk på **OK** for at bekræfte indstillingen.
 - Den nye indstilling er gemt.
 - Apparatet vender tilbage til listen over grundlæggende indstillinger.
5. Tryk og hold **Quick** og **ECO** nede samtidigt i ca. 3 sekunder for at afslutte indstillingstilstand.

Apparatet vender tilbage til programvalg. De gemte indstillinger forbliver, indtil du ændrer dem igen.

7. FØR FØRSTE ANVENDELSE

1. **Sørg for, at blødgøringsanlæggets aktuelle niveau svarer til vandforsyningens hårdhed. Hvis ikke, bør du justere niveauet for blødgøringsanlægget.**
2. Fyld saltbeholderen.
3. Fyld beholderen til afspændingsmiddel.
4. Åbn for vandhanen.
5. Start programmet **Quick** for at fjerne rester fra fremstillingsprocessen. Brug ikke opvaskemiddel, og fyld ikke service i kurvene.

Efter at have startet programmet genfylder apparatet resinen i vandblødgøringsanlægget i op til 5 minutter. Opvaskefasen starter først, når denne procedure er afsluttet. Proceduren gentages periodisk.

7.1 Saltbeholderen



FORSIGTIG!

Brug groft salt, der kun er beregnet til opvaskemaskiner. Fint salt øger risikoen for korrosion.

Saltet bruges til at gøre blødgøringsanlægget klar til drift og til at sikre gode opvaskeresultater i daglig brug.

Sådan fyldes saltbeholderen

1. Drej hættten på saltbeholderen mod uret, og fjern den.
2. Hæld en liter vand i saltbeholderen (kun første gang).

3. Fyld saltbeholderen med opvaskemaskinesalt (indtil den er fuld).

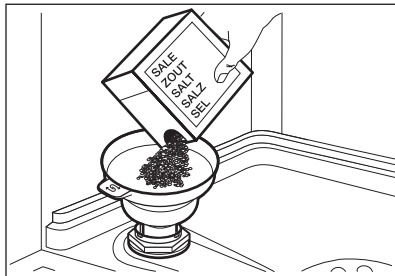

4. Ryst forsigtigt tragten i dens håndtag for at få de sidste korn indeni.
5. Fjern saltet rundt om saltbeholderens åbning.



6. Drej hættten på saltbeholderen med uret for at lukke saltbeholderen.



FORSIGTIG!

Der kan løbe vand og salt ud af saltbeholderen, når du fylder den. Start øjeblikkeligt det korteste program, efter du har fyldt saltbeholderen, for at forhindre korrosion. Fyld ikke tallerkener i kurvene.

7.2 Sådan fyldes beholderen til afspændingsmiddel

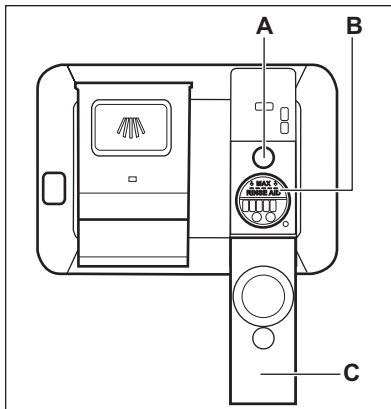

FORSIGTIG!

Brug kun afspændingsmiddel beregnet til opvaskemaskiner.

1. Åbn låget (C).
2. Fyld beholderen (B), indtil afspændingsmidlet når mærket "MAX".
3. Tør spildt afspændingsmiddel op med en sugende klud, så der ikke dannes for meget skum.
4. Luk låget. Sørg for, at låget låses på plads.



Påfyld afspændingsmiddel i beholderen til afspændingsmiddel, når indikatorvinduet (A) er gennemsigtigt.

8. DAGLIG BRUG

1. Åbn for vandhanen.
2. Tryk på ①, og hold den nede, indtil apparatet tændes.
3. Fyld saltbeholderen, hvis den er tom.
4. Fyld beholderen til skyllemiddel, hvis den er tom.
5. Fyld kurvene.
6. Påfyld opvaskemiddel.
7. Valg og start af et program.
8. Luk vandhanen, når programmet er færdigt.

8.1 Brug af opvaskemiddel

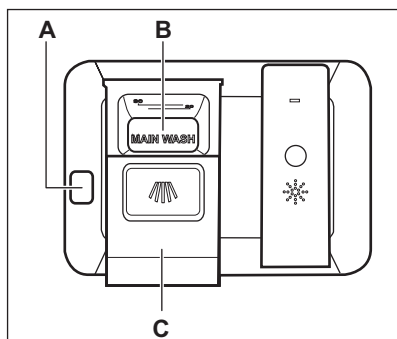

FORSIGTIG!

Brug kun opvaskemiddel beregnet til opvaskemaskiner.

1. Tryk på udløserknappen (A) for at åbne låget (C).
2. Fyld opvaskemiddel i form af pulver eller tabletter i rummet til opvaskemiddel (B).
3. Hvis opvaskeprogrammet har et trin med forvask, anbringes en lille mængde opvaskemiddel på den inderste del af apparatets låge.
4. Luk lågen. Sørg for, at låget låses på plads.

8.2 Sådan vælges og startes et program med MY TIME-valglinjen

1. Skub din finger over MY TIME-valglinjen for at vælge et passende program.
 - Lampen relateret til det valgte program er tændt.
 - ECOMETER indikerer niveauet af energi- og vandforbrug.
 - Displayet viser programmets varighed.
2. Aktiver gældende EXTRAS, om ønsket.
3. Luk apparatets låge for at starte programmet.

8.3 Sådan aktiveres EXTRAS

1. Vælg et program med MY TIME-valglinjen.

2. Tryk på knappen for det tilvalg, du ønsker at aktivere.
 - Lampen relateret til knappen er tændt.
 - Displayet viser den opdaterede programvarighed.
 - ECOMETER indikerer det opdaterede niveau af energi- og vandforbrug.



Som standard skal tilvalg slås til hver gang, inden du starter et program.

Hvis det seneste programvalg er aktiveret, bliver de gemte tilvalg automatisk aktiveret sammen med programmet.



Dette tilvalg kan ikke slås til eller fra, mens et program er i gang.



Ikke alle tilvalg er kompatible med hinanden.



Aktivering af tilvalg øger ofte vand- og energiforbruget samt programvarigheden.

8.4 Sådan starter du AUTO Sense-programmet

1. Tryk på ^{AUTO} Sense .
 - Lyset relateret til knappen er tændt.
 - Displayet viser den længst mulige programvarighed.



MY TIME og EXTRAS er ikke gældende for dette program.

2. Luk apparatets låge for at starte programmet.

Apparatet registrerer typen af opvask og justerer et passende opvaskeprogram. Under programmet fungerer sensorerne adskillige gange, og det indledende program kan blive reduceret.

8.5 Sådan kan du udskyde programmets start

1. Vælg et program.

- Tryk på  gentagne gange, indtil displayet viser den ønskede udskydelse (fra 1-24 timer).

Lampen relateret til knappen er tændt.

- Luk apparatets låge for at starte nedtællingen.

Mens nedtællingen er i gang, kan den udskudte tid og programvalget ikke ændres.

Når nedtællingen er slut, starter programmet.

8.6 Hvordan du annullerer den senere start, mens nedtællingen er i gang

Tryk på , og hold den nede i ca. 3 sekunder.

Apparatet vender tilbage til programvalg.



Hvis du annullerer den senere start, skal du vælge programmet igen.

8.7 Sådan annulleres et igangsat program

Tryk på , og hold den nede i ca. 3 sekunder.

Apparatet vender tilbage til programvalg.



Sørg for, at der er opvaskemiddel i beholderen til opvaskemiddel, inden der startes et nyt program.

8.8 Åbning af lågen, mens apparatet er i gang

Hvis du åbner lågen, mens et program er i gang, stopper apparatet. Det kan påvirke energiforbruget og programmets varighed. Efter du har lukket lågen, fortsætter apparatet fra det sted, hvor det blev afbrudt.



Hvis lågen er åben i mere end 30 sekunder under tørrefasen, afsluttes det igangværende program. Det sker ikke, hvis lågen åbnes af AirDry-funktionen.

8.9 Auto Off-funktionen

Denne funktion sparer energi ved at slukke for apparatet, når det ikke er i drift.

Funktion går automatisk i gang:

- Når programmet er afsluttet.
- Efter 5 minutter, hvis et program ikke var gået i gang.

8.10 Program slut

Når programmet er færdigt, viser displayet 0:00.

Auto Off-funktionen slukker automatisk for apparatet.

Alle knapper er inaktive, bortset fra tænd/sluk-knappen.

9. RÅD OG TIPS

9.1 Generelt

Følg nedenstående tips for at sikre optimale rengørings- og tørreresultater i den daglige brug og for at beskytte miljøet.

- Opvask af tallerkner i opvaskemaskinen som beskrevet i brugervejledningen bruger normalt mindre vand og energi end at vaske tallerkner op i hånden.
- Fyld opvaskemaskinen til dens fulde kapacitet for at spare vand og energi. For at opnå de bedste opvaskeresultater skal du arrangere genstande i kurvene som beskrevet i

brugervejledningen og ikke overfylde kurvene.

- Forskyl ikke service i hånden. Det øger vand- og energiforbruget. Vælg om nødvendigt et program med fors skyl.
- Fjern større madrester fra tallerkner og tomme kopper og glas, inden du sætter dem ind i apparatet.
- Læg kogegrej med fastbrændt mad i blød eller, skur det let, inden du vasker det i apparatet.
- Sørg for, at genstandene i kurvene ikke rører eller dækker hinanden. Kun da kan vandet nå helt ind til tallerkenerne og vaske dem.

- Du kan bruge opvaskemiddel, afspændingsmiddel og salt separat, eller du kan bruge multitabs (f.eks. "Alt-i-1"). Følg vejledningen på pakningen.
- Vælg et program i overensstemmelse med typen af opvask og graden af snavs. ECO tilbyder den mest effektive brug af vand og energiforbrug.
- For at forhindre ophobning af kalk i apparatet:
 - Påfyld saltbeholderen, når det er nødvendigt.
 - Brug den anbefalede mængde opvaskemiddel og afspændingsmiddel.
 - Sørg for, at blødgøringsanlæggets aktuelle niveau svarer til vandforsyningens hårdhed.
 - Følg instruktionerne i kapitlet "**Vedligeholdelse og rengøring**".

9.2 Brug af salt, afspændingsmiddel og opvaskemiddel

- Brug kun salt, afspændingsmiddel og opvaskemiddel beregnet til opvaskemaskine. Andre produkter kan beskadige apparatet.
- I områder med hårdt og meget hårdt vand anbefaler vi at bruge almindeligt opvaskemiddel (pulver, gelé, tabletter uden ekstra midler), afspændingsmiddel og salt separat for at opnå optimale rengørings- og tørreresultater.
- Opvasketabletter opløses ikke helt ved korte programmer. Det anbefales, at du benytter opvasketabletter til lange programmer for at undgå rester af opvaskemidler på bordservicet.
- Brug altid den rigtige mængde opvaskemiddel. Utilstrækkelig dosering af opvaskemiddel kan resultere i dårlige opvaskeresultater og filmdannelse eller pletter af hårdt vand på genstande. Brug af for meget opvaskemiddel med blødt eller blødgjort vand resulterer i rester af opvaskemiddel på tallerknerne. Juster mængden af opvaskemiddel baseret på vandets hårdhed. Se

anvisningerne på opvaskemidlets emballage.

- Brug altid den rigtige mængde afspændingsmiddel. Utilstrækkelig dosering af afspændingsmiddel reducerer tørreresultaterne. Brug af for meget afspændingsmiddel resulterer i blålige lag på genstandene.
- Kontrollér, at vandblødgøringsniveauet er i orden. Hvis niveauet er for højt, kan den øgede mængde salt i vandet resultere i rust på bestik.

9.3 Gør følgende, hvis du ønsker at holde op med at bruge multitabletter

Udfør følgende trin, inden du starter med at bruge separat opvaskemiddel, salt og afspændingsmiddel:

1. Indstil det højeste niveau for blødgøringsanlæg.
2. Sørg for, at saltbeholderen og beholderen til afspændingsmiddel er fuld.
3. Start programmet Quick. Tilføj ikke opvaskemiddel, og fyld ikke service i kurvene.
4. Justér blødgøringsanlægget til det lokale vands hårdhedsgrad, når programmet er slut.
5. Justér doseringen af afspændingsmiddel.

9.4 Før programmet startes

Inden du starter programmet, skal du være sikker på, at:

- Filtrene er rene og korrekt sat i.
- Hætten til saltbeholderen er spændt.
- Spulearmene ikke er tilstoppet.
- Der er nok salt og afspændingsmiddel (medmindre du bruger multitabletter).
- Genstandene er lagt korrekt i kurvene.
- Det valgte program passer til opvaskens art og graden af snavs.
- Der anvendes den rette mængde opvaskemiddel.

9.5 Fyldning af kurvene

- Brug altid hele kurveområdet.

- Fyld kun opvaskemaskinen med service/bestik/glas og andre dele, som tåler maskinopvask.
- Vask ikke genstande i apparatet, der er lavet af træ, horn, aluminium, tin og kobber, da de kan revne, blive forvrængede, misfarvede eller opskårne.
- Vask ikke ting i opvaskemaskinen, som kan opsuge vand (svampe, klude).
- Stil hule ting (f.eks. kopper, glas og gryder) med åbningen nedad.
- Sørg for, at glasgenstande ikke rører hinanden.
- Læg de lette ting i øverste kurv. Sørg for, at tingene ikke kan flytte sig frit.
- Læg bestik og små ting i bestikkurven.
- Flyt den øvre kurv opad for at få plads til store genstande i den nederste kurv.
- Sørg for, at spulearmene kan bevæge sig frit, før du starter et opvaskeprogram.

9.6 Tømning af kurvene

1. Lad servicet køle af, før du tager det ud af maskinen. Varme genstande beskadiges nemt.
2. Tøm først nederste kurv og derefter øverste kurv.

 Efter programmet er afsluttet, kan der stadigvæk være vand på apparatets indvendige overflader.

10. VEDLIGEHOLDELSE OG RENGØRING



ADVARSEL!

Sluk for apparatet, og tag stikket ud af kontakten inden anden vedligeholdelse end at køre programmet Machine Care.



Tilsmudsede filtre og tilstoppede spulearme påvirker vaskeresultaterne negativt. Kontrollér disse elementer jævnligt og rengør dem, om nødvendigt.

10.1 Machine Care



Machine Care er et program udviklet til at rengøre apparatets inderside med optimale resultater. Det fjerner ophobninger af kalk og fedt.

Når apparatet registrerer behovet for rengøring, lyser lampen . Start Machine Care-programmet for at rengøre apparatets inderside.

Sådan starter du Machine Care-programmet



Inden du starter Machine Care-programmet, skal du rense filtrene og spulearmene.

1. Brug en afkalker eller et rengøringsprogram, der er udviklet specifikt til opvaskemaskiner. Følg vejledningen på pakningen. Fyld ikke tallerkener i kurvene.
2. Tryk og hold  og  nede samtidigt i ca. 3 sekunder.

Lamperne  og  blinker. Displayet viser programvarigheden.

3. Luk apparatets låge for at starte programmet.

Når programmet er færdigt, er lampen  slukket.

10.2 Indvendig rengøring

- Rengør apparatet omhyggeligt, herunder lågens gummipakning, med en blød og fugtig klud.
- Brug ikke slibende midler, skuresvampe eller opløsningsmidler, skarpe redskaber, stærke kemikalier, skurepulver eller opløsningsmidler.
- Brug et rengøringsprodukt, der er specifikt beregnet til opvaskemaskiner

mindst hver anden måned for at bevare dit apparats ydeevne. Følg omhyggeligt anvisningerne på produktets emballage.

- Start Machine Care-programmet for en optimal opvask.

10.3 Udvendig rengøring

- Rengør apparatet med en fugtig, blød klud.
- Brug kun et neutralt rengøringsmiddel.
- Brug ikke slibende midler, skuresvampe eller opløsningsmidler.

10.4 Rengøring af filtre

Filtersystemet består af 3 dele.

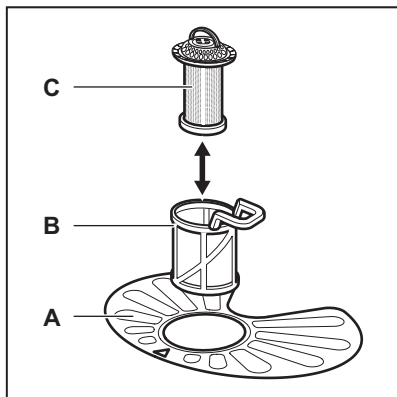

1. Drej filteret (B) mod uret, og tag det ud.

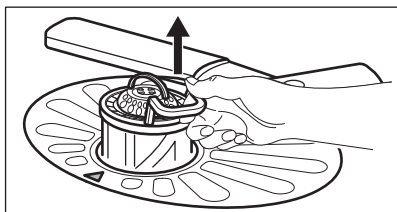
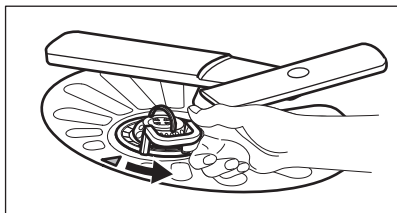

2. Tag filteret (C) ud af filteret (B).

3. Tag det flade filter (A) ud.

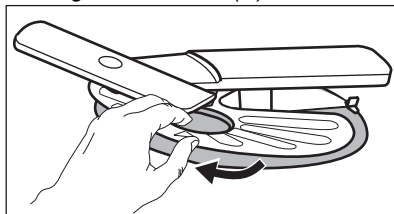

4. Skyl filtrene.

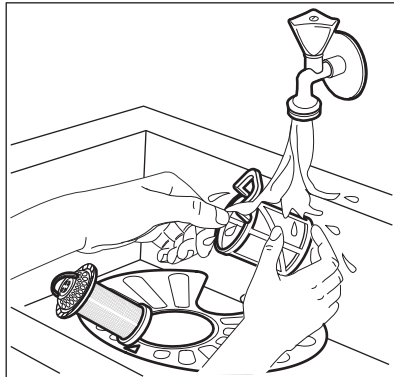

5. Sørg for, at der ikke er madrester eller snavs i eller omkring bundkarrets kant.
6. Sæt det flade filter (A) på plads. Sørg for, at det sidder korrekt fast under de 2 skinner.

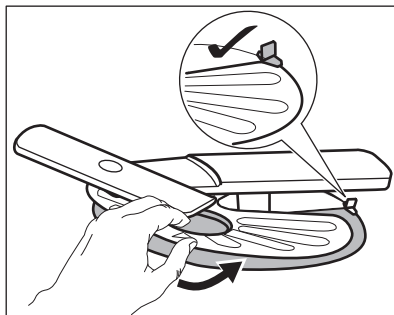

7. Saml filtrene (B) og (C).
8. Sæt filteret (B) på plads i det flade filter (A). Drej det med uret, indtil det klikker på plads.

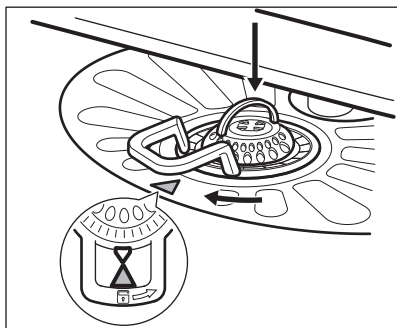

FORSIGTIG!

Hvis filtrene sidder forkert, kan det give dårlige opvaskeresultater og beskadige apparatet.

10.5 Rengøring af den nederste spulearm

Vi anbefaler, at du regelmæssigt rengør den nederste spulearm for at undgå, at snavs stopper hullerne til.

Tilstoppede huller kan resultere i utilfredsstillende opvaskeresultater.

1. Træk den nedre spulearm opad for at fjerne den.

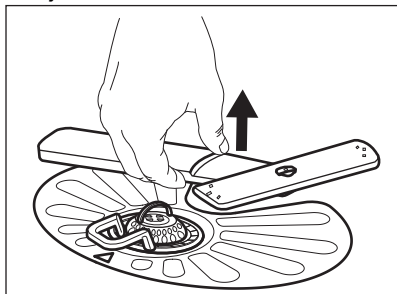

2. Skyl spulearmen under rindende vand. Brug et tyndt og spidst redskab, som f.eks. en tandstikker, til at fjerne partikler af snavs fra hullerne.

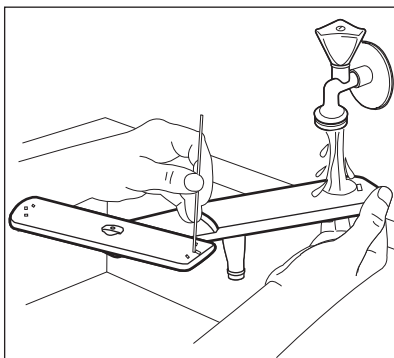

3. Tryk spulearmen nedad for at installere den igen.

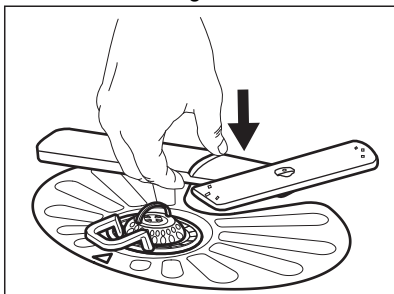

10.6 Rengøring af den øvre spulearm

Vi anbefaler, at du regelmæssigt rengør den øvre spulearm for at undgå, at snavs stopper hullerne til.

Tilstoppede huller kan resultere i utilfredsstillende opvaskeresultater.

1. Træk den øverste kurv ud.
2. For at frakoble spulearmen fra kurven skal du trykke spulearmen opad og samtidigt dreje den med uret.

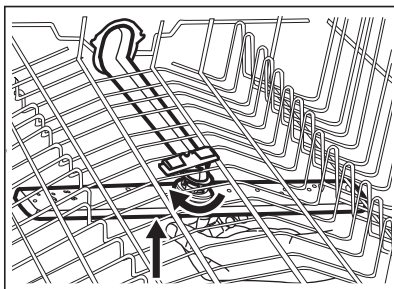

3. Skyl spulearmen under rindende vand. Brug et tyndt og spidst redskab, som f.eks. en tandstikker, til at fjerne partikler af snavs fra hullerne.

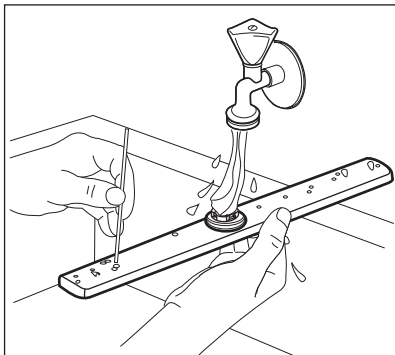

4. For at sætte spulearmen på plads skal du trykke spulearmen opad og samtidig dreje den mod uret, indtil den låses fast.

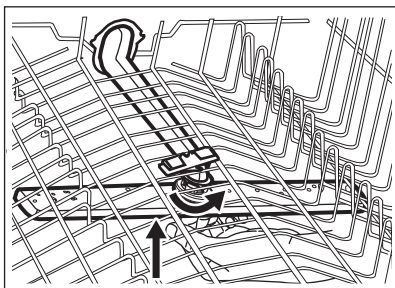

10.7 Rengøring af loftsspulearmen

Vi anbefaler, at du regelmæssigt rengør loftsspulearmen for at undgå, at snavs stopper hullerne til. Tilstoppede huller kan resultere i utilfredsstillende opvaske resultater.

Loftsspulearmen er placeret i loftet af apparatet. Spulearmen (C) er installeret i leveringsrøret (A) med monteringselementet (B).

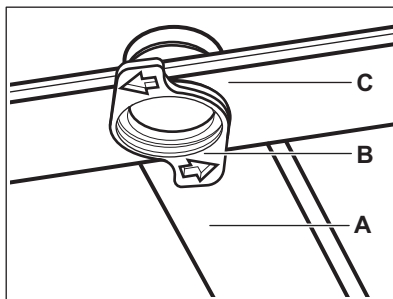

1. Flyt den øvre kurv til det nederste niveau for at nå spulearmen lettere.
2. For at frigøre spulearmen (C) fra leveringsrøret (A) skal du dreje monteringselementet (B) mod uret og trække spulearmen nedad.
3. Skyl spulearmen under rindende vand. Brug et tyndt og spidst redskab, som f.eks. en tandstikker, til at fjerne partikler af snavs fra hullerne. Lad vandet løbe gennem hullerne for at vaske partikler af snavs væk fra indersiden.

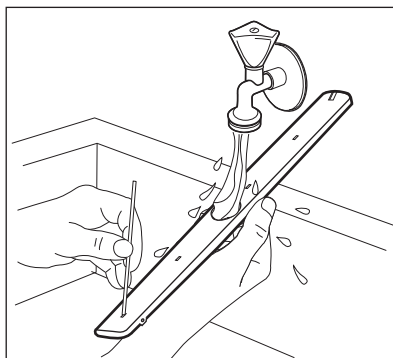

4. For at installere spulearmen (C) igen skal du indsætte monteringselementet (B) i spulearmen og fastgøre den i leveringsrøret (A) ved at dreje den med uret. Sørg for, at monteringselementet låses på plads.

11. FEJLFINDING



ADVARSEL!

Forkert reparation af apparatet kan udgøre en fare for brugerens sikkerhed. Eventuelle reparationer skal udføres af kvalificeret personale.

nødvendigt at kontakte et autoriseret servicecenter.

Se nedenstående tabel for information om mulige problemer.

Ved visse fejlfunktioner viser displayet en alarmkode.

Størstedelen af de problemer, der kan opstå, kan løses, uden at det er

Problem og alarmkode	Mulig årsag og løsning
Du kan ikke tænde for apparatet.	<ul style="list-style-type: none"> • Sørg for, at netstikket er sat rigtigt i stikkontakten. • Kontrollér, at der ikke er en sprunget sikring i sikringsdåsen.
Programmet starter ikke.	<ul style="list-style-type: none"> • Kontrollér, at apparatets låge er lukket. • Hvis den udskudte start er indstillet, kan du annullere indstillingen eller vente på, at nedtællingen er færdig. • Apparatet genfylder resinen i blødgøringsanlægget. Det kan tage ca. 5 minutter.
Apparatet fyldes ikke med vand. Displayet viser i10 eller i11 .	<ul style="list-style-type: none"> • Kontrollér, at der åbnet for vandhanen. • Sørg for, at vandtrykket ikke er for lavt. Kontakt det lokale vandværk for at få disse oplysninger. • Kontroller, at vandhanen ikke er tilstoppet. • Sørg for, at filteret i tilløbsslangen ikke er tilstoppet. • Kontrollér, at tilløbsslangen ikke er knækket eller bøjet.
Apparatet tømmer ikke vandet ud. Displayet viser i20 .	<ul style="list-style-type: none"> • Kontrollér, at vaskens vandlås ikke er tilstoppet. • Kontrollér, at det indvendige filtersystem ikke er tilstoppet. • Kontrollér, at afløbsslangen ikke er knækket eller bøjet.
Overløbssikringen er blevet udløst. Displayet viser i30 .	<ul style="list-style-type: none"> • Luk for vandhanen. • Sørg for, at apparatet er installeret korrekt. • Sørg for, at kurvene er fyldt som beskrevet i brugervejledningen.
Apparatet stopper og starter flere gange under drift.	<ul style="list-style-type: none"> • Det er normalt. Det giver optimale rengøringsresultater og energibesparelser.
Programmet varer for længe.	<ul style="list-style-type: none"> • Hvis den udskudte start er indstillet, kan du annullere den eller vente på, at nedtællingen er færdig. • Aktivering af tilvalg kan øge programmets varighed.
Den resterende tid på displayet øges og springer næsten hen til slutningen af programvarigheden.	<ul style="list-style-type: none"> • Dette er ikke en fejl. Maskinen fungerer korrekt.

Problem og alarmkode	Mulig årsag og løsning
Lille lækage fra apparatets låge.	<ul style="list-style-type: none"> • Apparatet er ikke i vater. Løsn eller stram de justerbare ben (hvis relevant). • Apparatets låge står ikke centralt på karret. Indstil det bageste ben (hvis relevant).
Apparatets låge er svær at lukke.	<ul style="list-style-type: none"> • Apparatet er ikke i vater. Løsn eller stram de justerbare ben (hvis relevant). • Dele af bordservicet stikker ud fra kurvene.
Raslende eller bankende lyd indvendigt fra apparatet.	<ul style="list-style-type: none"> • Bordservicet ligger ikke ordentligt i kurvene. Se brochuren til fyldning af kurve. • Sørg for, at spulearmene kan rotere frit.
Apparatet udløser afbryderen.	<ul style="list-style-type: none"> • Strømstyrken er utilstrækkelig til at forsyne alle anvendte apparater samtidigt. Kontrollér kontaktstrømstyrken og målerens kapacitet eller sluk for et af de anvendte apparater. • Intern elektrisk fejl i apparatet. Kontakt et autoriseret servicecenter.

Når du har kontrolleret apparatet, skal du slukke og tænde for apparatet. Kontakt et autoriseret servicecenter, hvis problemet opstår igen.

Kontakt et autoriseret servicecenter i forbindelse med alarmkoder, der ikke er beskrevet i tabellen.







ADVARSEL!

Undgå at bruge apparatet, før problemet er fuldstændig løst. Tag apparatets stik ud af kontakten, og sæt det ikke i igen, før du er sikker på, at det fungerer korrekt.

PNC findes på dataskiltet på apparatets dør. Du kan også se PNC på kontrolpanelet.

Inden du kontrollerer PNC, skal du sørge for, at apparatet er i programvalget.

1. Tryk og hold  og  og **AUTO**_{Sense} nede samtidigt i ca. 3 sekunder. Displayet viser dit apparats PNC.
2. For at gå ud af PNC-præsentationen skal du trykke på  og  og **AUTO**_{Sense} samtidig og holde dem nede i ca. 3 sekunder.

Apparatet vender tilbage til programvalg.

11.1 Produktnummerkoden (PNC)

Hvis du kontakter et autoriseret servicecenter, skal du give produktnummerkoden på dit apparat.

11.2 Opvaske- og tørringsresultaterne er utilfredsstillende

Problem	Mulig årsag og løsning
Dårlig opvask.	<ul style="list-style-type: none"> • Se "Daglig brug", "Råd og tips" og brochuren til fyldning af kurv. • Brug mere intensivt opvaskeprogram. • Aktiver tilvalget ExtraPower for at forbedre opvaske-resultaterne af et valgt program. • Rengør spulearmens dyser og filter. Se "Vedligeholdelse og rengøring".
Dårlig tørring.	<ul style="list-style-type: none"> • Bordservice blev efterladt for længe i det lukkede apparat. Aktiver AirDry for at indstille den automatiske åbning af lugen og for at forbedre tørringen. • Der er intet afspændingsmiddel, eller der er ikke blevet doseret nok afspændingsmiddel. Fyld beholderen til skyllemiddel, eller indstil skyllemidlets niveau til et højere niveau. • Det kan skyldes kvaliteten af afspændingsmidlet. • Vi anbefaler altid at bruge afspændingsmiddel, selv sammen med multitabletter. • Det kan være nødvendigt at tørre plastikgenstande med et viskestykke. • Programmet har intet tørretrin. Se under "Program-overblik".
Der er hvidlige striber eller en blålig belægning på glas og service.	<ul style="list-style-type: none"> • Der er for meget afspændingsmiddel. Sæt afspændingsmiddelniveauet til et lavere niveau. • Der er for meget opvaskemiddel.
Der er pletter og tørre vanddråber på glas og tallerkener.	<ul style="list-style-type: none"> • Der er for lidt afspændingsmiddel. Sæt afspændingsmiddelniveauet til et højere niveau. • Det kan skyldes kvaliteten af afspændingsmidlet.
Apparatets inderside er våd.	<ul style="list-style-type: none"> • Det er ikke en fejl i apparatet. Fugtig luft kondenserer på apparatsiderne.
Usædvanlig skum under opvask.	<ul style="list-style-type: none"> • Brug opvaskemiddel beregnet til opvaskemaskiner. • Der er en lækage i beholderen til afspændingsmiddel. Kontakt et autoriseret servicecenter.
Spor af rust på bestik.	<ul style="list-style-type: none"> • Der er for meget salt i det vand, der bruges til opvask. Se "Blødgøringsanlægget". • Bestik af sølv og rustfrit stål blev anbragt sammen. Undgå at placere genstande af sølv og rustfrit stål i nærheden af hinanden.

Problem	Mulig årsag og løsning
Der er rester af opvaskemiddel i beholderen i slutningen af programmet.	<ul style="list-style-type: none"> • Opvasketabletten sad fast i beholderen og blev derfor ikke helt opløst. • Vand kan ikke vaske opvaskemiddel væk fra beholderen. Sørg for, at spulearmene ikke er blokeret eller tilstoppet. • Sørg for, at genstandene i kurvene ikke forhindrer låget på beholderen til opvaskemiddel i at blive åbnet.
Lugte i apparatet.	<ul style="list-style-type: none"> • Se "Indvendig rengøring". • Start Machine Care-programmet med en afkalker eller et rengøringsprodukt beregnet til opvaskemaskiner.
Kalkaflejninger på bordservice, på karret og på lågens inderside.	<ul style="list-style-type: none"> • Saltniveauet er lavt, kontroller påfyldningslampen. • Hætten til saltbeholderen er løs. • Vandet fra hanen er hårdt. Se "Blødgøringsanlægget". • Brug salt og indstil regenerering af vandets blødgøringsanlæg, selv når der anvendes multitabs. Se "Blødgøringsanlægget". • Start Machine Care-programmet med en afkalker beregnet til opvaskemaskiner. • Hvis der stadigvæk er kalkaflejninger, bør du rengøre apparatet med rengøringsmidler, der er beregnet specifikt til dette formål. • Prøv et andet opvaskemiddel. • Kontakt producenten af opvaskemidlet.
Mat, affarvet eller krakeleret bordservice.	<ul style="list-style-type: none"> • Sørg for, at det kun er genstande, som kan komme i opvaskemaskine, der bliver vasket i apparatet. • Fyld og tøm kurven forsigtigt. Se brochuren til fyldning af kurve. • Læg de sarte ting i øverste kurv. • Aktiver tilvalget GlassCare for at sikre speciel pleje af glas og sarte genstande.



Se "**Før ibrugtagning**", "**Daglig brug**" eller "**Råd og tips**" for andre mulige årsager.

12. TEKNISK INFORMATION

Mål	Bredde/højde/dybde (mm)	596 / 818 - 898 / 550
Tilslutning, el ¹⁾	Spænding (V)	200 - 240
	Frekvens (Hz)	50 - 60

Vandforsyningens tryk	bar (minimum og maksimum)	0.5 - 8
	MPa (minimum og maksimum)	0.05 - 0.8
Vandtilførsel	Koldt vand eller varmt vand ²⁾	maks. 60 °C
Kapacitet	Antal kuverter	13
Strømforbrug	Tændt funktion (W)	5.0
	Slukket funktion (W)	0.50

1) Se typeskiltet for andre værdier.

2) Hvis det varme vand leveres af alternativ energikilde (f.eks. solfangere), bruges tilslutning til varmt vand for at spare på energien.

13. MILJØHENSYN

Genbrug materialer med symbolet . Anbring emballagematerialet i passende beholdere til genbrug. Hjælp med at beskytte miljøet og menneskelig sundhed samt at genbruge affald af elektriske og elektroniske apparater.

Kasser ikke apparater, der er mærket med symbolet , sammen med husholdningsaffaldet. Lever produktet tilbage til din lokale genbrugsplads eller kontakt din kommune.

INNHOOLD

1. SIKKERHETSINFORMASJON.....	27
2. SIKKERHETSANVISNINGER.....	29
3. PRODUKTBESKRIVELSE.....	31
4. BETJENINGSPANEL.....	32
5. PROGRAMVALG.....	33
6. GRUNNLEGGENDE INNSTILLINGER	35
7. FØR FØRSTEGANGS BRUK.....	38
8. DAGLIG BRUK.....	39
9. RÅD OG TIPS.....	41
10. STELL OG RENGJØRING.....	43
11. FEILSØKING.....	46
12. TEKNISKE DATA.....	50

FOR PERFEKTE RESULTATER

Takk for at du valgte dette AEG-produktet. Vi har konstruert det for å gi deg perfekt ytelse i mange år, med innovativ teknologi som bidrar til å gjøre livet enklere – egenskaper som du kanskje ikke finner i ordinære produkter. Vi ber deg bruke noen minutter på å lese denne, slik at du kan få mest mulig ut av produktet. Gå inn på nettsiden vår for å:



Få råd om bruk, brosjyrer, løse problemer, service- og reparasjonsinformasjon:

www.aeg.com/support



Registrer produktet for bedre service:

www.registreaeg.com



Kjøp tilbehør, forbruksvarer og originale reservedeler til apparatet ditt:

www.aeg.com/shop

KUNDESTØTTE OG SERVICE

Bruk alltid originale reservedeler.

Når du kontakter vår autoriserte serviceavdeling, må du sørge for å ha følgende opplysninger for hånden: Modell, PNC (produktnummer), serienummer.

Informasjonen finner du på typeskiltet.

 Advarsel/Forsiktig – Sikkerhetsinformasjon

 Generell informasjon og tips

 Miljøinformasjon

Med forbehold om endringer.

1. SIKKERHETSINFORMASJON

Les medfølgende instruksjoner grundig før du installerer og bruker apparatet. Produsenten er ikke ansvarlig for personskader eller andre skader som følger av feilaktig

montering eller bruk. Hold alltid instruksjonene på et trygt og tilgjengelig sted for fremtidig referanse.

1.1 Sikkerhet for barn og utsatte personer

- Dette produktet kan brukes av barn fra 8 år og oppover og personer med reduserte fysiske, sensoriske eller mentale evner eller manglende erfaring og kunnskap hvis de har tilsyn eller får instruksjon i sikker bruk av produktet og forstår hvilke farer som kan inntreffe.
- Barn mellom 3 og 8 år og personer med svært omfattende og komplekse funksjonsnedsettelse må holdes på avstand fra produktet med mindre de er under tilsyn hele tiden.
- Barn yngre enn 3 år må holdes på avstand fra produktet hvis de ikke er under tilsyn hele tiden.
- Ikke la barn leke med produktet.
- Oppbevar alle vaskemidler utilgjengelig for barn.
- Hold barn og kjæledyr borte fra produktet når døren er åpen.
- Rengjøring og vedlikehold av produktet skal ikke utføres av barn med mindre de er under tilsyn.

1.2 Generell sikkerhet

- Dette apparatet er ment å brukes i husholdninger og lignende applikasjoner som:
 - gårdshus; personalkjøkken i butikker, på kontorer og andre arbeidsmiljøer;
 - av gjester på hoteller, moteller, pensjonater og andre boligtyper.
- Dette apparatets spesifikasjoner må ikke endres.
- Driftsvanntrykket (minimum og maksimum) må være mellom 0.5 (0.05) / 8 (0.8) bar (MPa)
- Overhold maksimalt antall 13 kuverter.
- Hvis strømkabelen blir skadet, må den skiftes av produsenten, autorisert servicesenter eller annen kvalifisert person for å unngå risiko.

- Legg besticket i bestikkurven med de skarpe spissene nedover, eller legg dem i bestikkskuffen i vannrett posisjon med de skarpe kantene nedover.
- Ikke la apparatet stå med åpen dør uten tilsyn for å unngå at den ved et uhell skulle bli tråkket på.
- Slå av apparatet og trekk støpselet ut av stikkontakten før det utføres noe vedlikehold.
- Ikke bruk høytrykksspyler og/eller damp til å rengjøre apparatet.
- Hvis produktet har ventilasjonsåpninger på basen, må de ikke blokkeres av f.eks. et teppe.
- Produktet skal kobles til vannforsyningen med det nye medfølgende slangesettet. Gamle slangesett må ikke brukes på nytt.

2. SIKKERHETSANVISNINGER

2.1 Installasjon



ADVARSEL!

Bare en kvalifisert person må montere dette produktet.

- Fjern all emballasje.
- Ikke monter eller bruk et skadet produkt.
- Bruk ikke apparatet før du installerer det i en innebygget enhet med hensyn til sikkerhet.
- Følg installasjonsanvisningene som følger med produktet.
- Vær alltid forsiktig når du flytter produktet. Det er tungt. Bruk alltid vernebriller og lukket fotteøy.
- Ikke monter eller bruk produktet på steder der temperaturen er lavere enn 0 °C.
- Monter produktet på et trygt og egnet sted som oppfyller monteringskrav.



www.youtube.com/electrolux
www.youtube.com/aeg

How to install your 60 cm
Dishwasher Sliding Hinge



2.2 Elektrisk tilkobling



ADVARSEL!

Fare for brann og elektrisk støt.

- Produktet må være jordet.
- Kontroller at parameterne på typeskiltet er kompatible med de elektriske spesifikasjonene i strømforsyningen.
- Bruk alltid en korrekt montert, jordet stikkontakt.
- Ikke bruk grenuttak eller skjøteledninger.
- Pass på at støpselet og strømkabelen ikke påføres skade. Hvis strømkabelen må erstattes, må dette utføres av vårt Autoriserte servicesenter.
- Ikke sett støpselet i stikkontakten før monteringen er fullført. Påse at det er tilgang til stikkontakten etter monteringen.
- Ikke trekk i kabelen for å koble fra produktet. Trekk alltid i selve støpselet.
- Dette apparatet er utstyrt med en 13 A-stikkontakt. Skulle det bli nødvendig å skifte sikringen i stikkontakten, bruk en 13 A ASTA (BS 1362) sikring (kun Storbritannia og Irland).

2.3 Vanntilkopling

- Ikke påfør skade på vannslangene.
- La vannet renne til det er rent og klart før du kopler til nye rør eller rør som ikke er blitt brukt på lengre tid, der reparasjonsarbeid er blitt utført eller nye enheter er blitt montert (vannmålere osv.).
- Sørg for at det ikke er synlige vannlekkasjer under og etter første gangs bruk av apparatet.
- Vanninntaksslangen har en sikkerhetsventil og en dobbel mantel med en indre strømlledning.

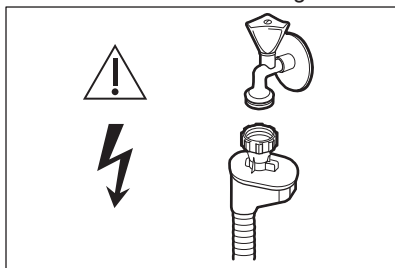

ADVARSEL!
Farlig spenning.

- Hvis vanninntaksslangen er defekt, må du umiddelbart stenge vannkranen og trekke ut støpselet. Kontakt servicesenteret for å bytte ut vanninntaksslangen.

2.4 Bruk

- Legg ikke brennbare produkter, eller gjenstander som er fuktet med brennbare produkter, inn i eller i nærheten av apparatet.
- Oppvaskmidler er farlige. Følg sikkerhetsanvisningene på vaskemiddelpakken.
- Ikke drikk eller lek med vannet i apparatet.
- Ikke ta ut oppvasken fra produktet før oppvaskprogrammet er ferdig. Det

kan ligge igjen vaskemiddel på oppvasken.

- Ikke oppbevar gjenstander eller påfør trykk på den åpne døren til produktet.
- Apparatet kan slippe ut varm damp, hvis du åpner døren mens et oppvaskprogram er i gang.

2.5 Innvendig belysning



ADVARSEL!
Skaderisiko.

- Angående lampen(e) i dette produktet og reservedeler som selges separat: Disse lampene er ment å motstå ekstreme fysiske forhold i husholdningsprodukter, for eksempel temperatur, vibrasjon, fuktighet, eller er ment å signalisere informasjon om produktets driftsstatus. De er ikke ment å brukes i andre bruksområder og egner seg ikke til rombelysning.
- Ta kontakt med servicesenteret for å bytte ut innvendig belysning.

2.6 Service

- Kontakt det autoriserte servicesenteret for å reparere produktet. Det skal bare brukes originale reservedeler.
- Vær oppmerksom på at selvreparasjon eller ikke-profesjonell reparasjon kan ha sikkerhetsmessige konsekvenser og gjøre garantien ugyldig.

2.7 Avfallsbehandling



ADVARSEL!
Fare for skade og kvelning.

- Koble produktet fra strømmen.
- Kutt av strømkabelen og kast den.
- Fjern dørlåsen for å forhindre at barn og dyr stenger seg inne i produktet.

3. PRODUKTBESKRIVELSE

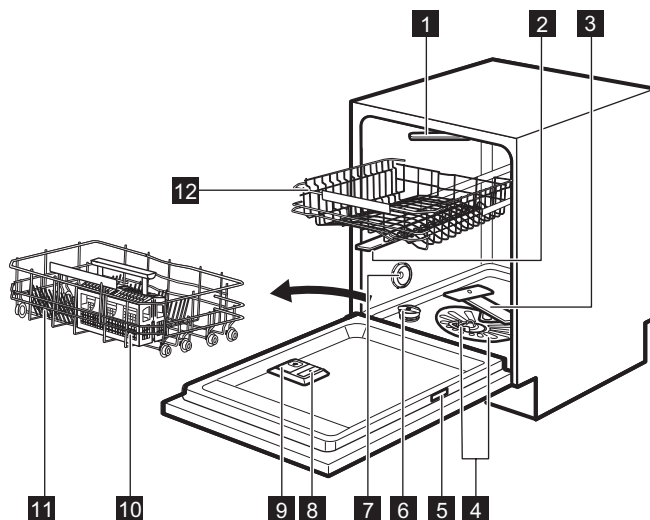

- | | |
|-------------------------------|-------------------------------|
| 1 Topp spylearm | 8 Glansemiddelbeholder |
| 2 Øvre spylearm | 9 Vaskemiddeldispenser |
| 3 Nedre spylearm | 10 Bestikkurv |
| 4 Filtre | 11 Nedre kurv |
| 5 Klassifiseringsskilt | 12 Øvre kurv |
| 6 Saltbeholder | |
| 7 Ventilasjonsåpning | |

3.1 Beam-on-Floor

Beam-on-Floor er en lysstråle som vises på gulvet under apparatdøren.

- Et rødt lys slås på når et program starter. Den blir stående på under hele programmet.
- Et grønt lys slås på når programmet er fullført.

- Det røde lyset blinker når apparatet har en funksjonsfeil.



Beam-on-Floor-lysstrålen er av når apparatet er deaktivert.

4. BETJENINGSPANEL

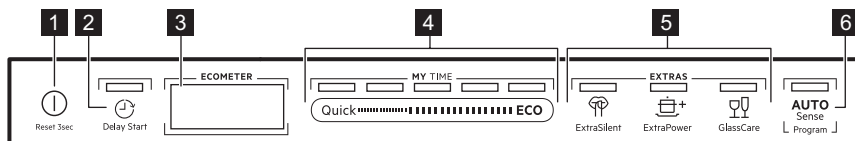

- | | |
|----------------------------|---------------------------|
| 1 På/av-knapp | 5 EXTRAS-knapper |
| 2 Delay Start-knapp | 6 AUTO Sense-knapp |
| 3 Display | |
| 4 MY TIME valglinje | |

4.1 Display



- A. ECOMETER
B. Indikatorer
C. Tidsindikator

4.3 Indikatorer

Indikator	Beskrivelse
	Skyllemiddelindikator. Den tennes når skyllemiddelbeholderen er tom. Se "Før første gangs bruk" .
	Saltindikator. Den tennes når saltbeholderen er tom. Se "Før første gangs bruk" .
	Machine Care-indikator. Den tennes når apparatet trenger å rengjøres innvendig med programmet Machine Care. Se "Stell og rengjøring" .
	Tørkefase indikator. Den tennes når et program med tørkefasen er valgt. Den blinker under tørkefasen er i gang. Se "Programvalg" .

4.2 ECOMETER



ECOMETER viser hvordan programvalget påvirker strøm- og vannforbruk. Jo flere linjer er tent, desto lavere strømforbruk.

ECO viser det mest miljøvennlige programvalget for en normal skitten klesvask.

5. PROGRAMVALG

5.1 MY TIME

Med valglinjen MY TIME kan du velge et egnet vaskeprogram basert på programvarighet, alt fra 30 minutter til 4 timer.

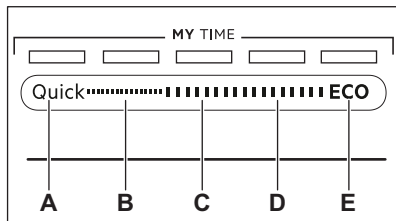

- Quick** er det korteste programmet (**30min**) egnet for en klesvask med fersk og lite smuss.
- 1h** er et program egnet for vasking av tøy med fersk lett tørket smuss.
- 1h 30min** er et program som er egnet for vask og tørking av normalt skitne gjenstander.
- 2h 40min** er et program som er egnet for vask og tørking av svært skitne gjenstander.
- ECO** er det lengste programmet (**4h**) gir deg mest mulig effektivt strøm- og vannforbruk for normalt skittent bestikk og servise. Dette er standardprogrammet for testinstitutter.

5.2 EXTRAS

Du kan endre programvalget etter behov ved å aktivere EXTRAS.

5.4 Programoversikt

Program	Klesvask-ty- pe	Grad av smuss	Programfaser	EXTRAS
Quick	<ul style="list-style-type: none"> • Servise • Bestikk 	<ul style="list-style-type: none"> • Fersk 	<ul style="list-style-type: none"> • Vask 50 °C • Mellomskylling • Avsluttende skyl- ling 45 °C • AirDry 	<ul style="list-style-type: none"> • ExtraPower • GlassCare

ExtraSilent

 ExtraSilent senker lyd generert av apparatet. Når tilvalget er aktivert, jobber vaskepumpen stille med lavere hastighet. Programvarigheten er lang på grunn av den lave hastigheten.

ExtraPower

 ExtraPower forbedrer vaskeresultatene av det valgte programmet. Tilvalget øker vasketemperaturen og varigheten.

GlassCare

 GlassCare gir spesiell pleie til finvasken din. Tilvalget forhindrer hurtige endringer i vasketemperaturen til det valgte programmet og reduserer det til 45 °C. Dette beskytter glasstøyet spesielt fra skade.

5.3 AUTO Sense

Programmet AUTO Sense justerer vaskesyklusen automatisk etter klesvask-typen.

Apparatet registrerer hvor skittent og hvor mye servise er satt i kurvene. Den regulerer vanntemperaturen og -mengden så vel som vaskevarigheten.

Program	Klesvask-ty- pe	Grad av smuss	Programfaser	EXTRAS
1h	<ul style="list-style-type: none"> • Servise • Bestikk 	<ul style="list-style-type: none"> • Fersk • Lett tørket 	<ul style="list-style-type: none"> • Vask 60 °C • Mellomskylling • Avsluttende skyl- ling 50 °C • AirDry 	<ul style="list-style-type: none"> • ExtraPower • GlassCare
1h 30min	<ul style="list-style-type: none"> • Servise • Bestikk • Gryter • Panner 	<ul style="list-style-type: none"> • Normal • Lett tørket 	<ul style="list-style-type: none"> • Vask 60 °C • Mellomskylling • Avsluttende skyl- ling 55 °C • Tørking • AirDry 	<ul style="list-style-type: none"> • ExtraPower • GlassCare
2h 40min	<ul style="list-style-type: none"> • Servise • Bestikk • Gryter • Panner 	<ul style="list-style-type: none"> • Normal til svært • Tørket 	<ul style="list-style-type: none"> • Forvask • Vask 60 °C • Mellomskylling • Avsluttende skyl- ling 60 °C • Tørking • AirDry 	<ul style="list-style-type: none"> • ExtraPower • GlassCare
ECO	<ul style="list-style-type: none"> • Servise • Bestikk • Gryter • Panner 	<ul style="list-style-type: none"> • Normal • Lett tørket 	<ul style="list-style-type: none"> • Forvask • Vask 50 °C • Mellomskylling • Avsluttende skyl- ling 55 °C • Tørking • AirDry 	<ul style="list-style-type: none"> • ExtraPower • GlassCare • ExtraSilent
AUTO Sense	<ul style="list-style-type: none"> • Servise • Bestikk • Gryter • Panner 	Programmet tilpasses alle grader av smuss.	<ul style="list-style-type: none"> • Forvask • Vask 50 - 60 °C • Mellomskylling • Avsluttende skyl- ling 60 °C • Tørking • AirDry 	EXTRAS er ikke gjeldende for dette programmet.
Machine Care	• Ingen kles- vask	Programmet rengjør appa- ratet innven- dig.	<ul style="list-style-type: none"> • Vask 70 °C • Mellomskylling • Avsluttende skyl- ling • AirDry 	EXTRAS er ikke gjeldende for dette programmet.

Forbruksverdier

Program ¹⁾	Vann (l)	Strøm (kWh)	Varighet (min)
Quick	9.3 - 11.4	0.54 - 0.66	30
1h	10.6 - 12.9	0.80 - 0.93	60

Program ¹⁾	Vann (l)	Strøm (kWt)	Varighet (min)
1h 30min	10.4 - 12.7	0.97 - 1.10	90
2h 40min	10.8 - 13.2	0.97 - 1.11	160
ECO	11	0.821	240
AUTO Sense	9.6 - 13.1	0.74 - 1.06	120 - 170
Machine Care	8.9 - 10.9	0.58 - 0.70	60

¹⁾ Vanntrykk og -temperatur, og tilvalgene og mengden servise som er satt inn kan endre verdiene.

Informasjon for testinstitutter

For all nødvendig informasjon om hvordan du utfører ytelsestester (i henhold til EN60436), send en e-post til:

info.test@dishwasher-production.com

Inkluderer produktnummerkoden (PNC) som du finner på klassifiseringsskiltet.

For andre spørsmål vedrørende oppvaskmaskinen, se serviceboken som fulgte med produktet.

6. GRUNNLEGGENDE INNSTILLINGER

Du kan konfigurere apparatet ved å bytte grunnleggende innstillinger i henhold til dine behov.

Nummer	Innstilling	Verdier	Beskrivelse ¹⁾
1	Vannhardhet	Fra nivå 1L til nivå 10L (standard: 5L)	Still inn nivået på vannmykneren i henhold til vannhardheten i ditt område.
2	Skyblemiddelnivå	Fra nivå 0A til nivå 6A (standard: 4A)	Juster skyblemiddel-nivået i henhold til nødvendig dosering.
3	Sluttlyd	On Off (standard)	Slik aktiverer du eller deaktiverer du lydsignalet for programslutt.
4	Automatisk døråpner	On (standard) Off	Aktiver eller deaktiver AirDry.
5	Tastelyd	On (standard) Off	Aktiver eller deaktiver lyden av knapper når du trykker.
6	Siste programvalg	On Off (standard)	Aktiver eller deaktiver det automatiske valget av det sist brukte programmet og tilvalgene.

¹⁾ For flere detaljer, se informasjonen oppgitt i dette kapittelet.

Du kan endre de grunnleggende innstillingene i innstillingsmodus.

Når apparatet er innstillingsmodus, representerer linjene til ECOMETER de tilgjengelige innstillingene. For hver

innstilling, blinker en dedikert linje til ECOMETER.

Rekkefølgen til de grunnleggende innstillingene som vises i tabellen, er også rekkefølgen på innstillingene på ECOMETER:

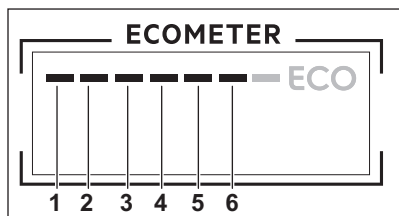

6.1 Vannmykneren

Vannmykneren fjerner mineraler fra vannforsyningen, som ellers ville ha

Hardhet vann

Tyske grader (°dH)	Franske grader (°fH)	mmol/l	Clarke-grader	Vannmyknernivå
47 – 50	84 – 90	8,4 – 9,0	58 – 63	10
43 – 46	76 – 83	7,6 – 8,3	53 – 57	9
37 – 42	65 – 75	6,5 – 7,5	46 – 52	8
29 – 36	51 – 64	5,1 – 6,4	36 – 45	7
23 – 28	40 – 50	4,0 – 5,0	28 – 35	6
19 – 22	33 – 39	3,3 – 3,9	23 – 27	5 ¹⁾
15 – 18	26 – 32	2,6 – 3,2	18 – 22	4
11 – 14	19 – 25	1,9 – 2,5	13 – 17	3
4 – 10	7 – 18	0,7 – 1,8	5 – 12	2
< 4	< 7	< 0,7	< 5	1 ²⁾

1) Fabrikkinnstilling.

2) Ikke bruk salt på dette nivået.

Uavhengig av type oppvaskmiddel som brukes, angir du egnet nivå på hardhet for å holde indikatoren for påfylling av salt aktivert.



Multi-tabletter med salt er ikke effektive nok til å mykne hardt vann.

negativ effekt på vaskeresultatene og produktet.

Jo mer vannet inneholder av disse mineralene, dess hardere er vannet. Vannhardhet måles i tilsvarende skalaer.

Vannmykneren må justeres i henhold til vannhardheten der du bor. Det lokale vannverket kan gi opplysninger om hardheten til vannet der du bor. Det er viktig å stille riktig nivå på vannmykneren for å sikre gode vaskeresultater.



Mykgjøring av hardt vann øker forbruket av vann og strøm, samt programmets varighet. Jo høyere nivået av vannmykner, jo høyere forbruk og jo lengre varighet.

6.2 Skyllemiddelnivå

Skyllemiddelet sørger for å tørke oppvasken din uten striper og flekker. Den frigjøres automatisk under den varme skyllefasen. Det er mulig å innstille hvor mye skyllemiddel du vil utløse.

Når skyllemiddelkammeret er tomt, vil skyllemiddelindikatoren slå seg på og be deg om å fylle på skyllemiddel. Dersom tørkeresultatene er tilfredsstillende når du kun bruker multi-tabletter, kan du deaktivere dispensereren og varselet for påfylling av skyllemiddel. Imidlertid, for best mulig tørkeytelse, bruk alltid skyllemiddel og la skyllemiddelindikatoren stå på.

For å deaktivere skyllemiddel-dispensereren og indikatoren, sett skyllemidelnivået til 0A.

6.3 Sluttlyd

Du kan aktivere et lydsignal som lyder når programmet er ferdig.

- i** Lydsignaler høres når det oppstår en feilfunksjon i apparatet. Det er ikke mulig å deaktivere disse lydsignalene.

6.4 AirDry

AirDry forbedrer tørkeresultatene. Apparatdøren åpner seg automatisk under tørkesyklusen og blir stående åpen.

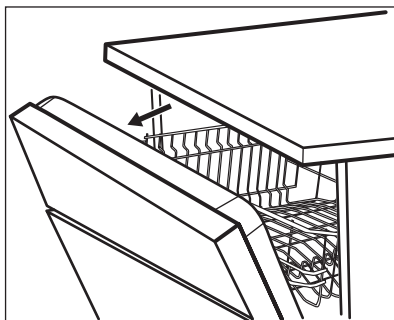

AirDry aktiveres automatisk med alle programmene.

- !** **FORSIKTIG!** Ikke prøv å lukke apparatdøren innen 2 minutter etter en automatisk åpning. Dette kan skade apparatet.



FORSIKTIG!

Hvis barn har tilgang til apparatet, anbefaler vi at du slår av AirDry. Den automatisk åpningen av døren kan utgjøre en fare.



Når AirDry åpner døren, er det mulig at Beam-on-Floor ikke er fullstendig synlig. Ta en titt på programpanelet for å se om programmet er fullført.

6.5 Tastelyd

Knappene på betjeningspanelet avgir en klikkelyd når du trykker på de. Du kan deaktivere denne funksjonen.

6.6 Siste programvalg

Du kan sette automatiske valg av det sist brukte programmet og tilvalgene.

Det siste programmet som ble fullført før du slo av apparatet blir lagret. Det velges deretter automatisk når du slår på apparatet.

Når det siste programvalget er deaktivert, er standardprogrammet ECO.

6.7 Innstillingsmodus

Slik navigerer du i innstillingsmodus

Du kan navigere i innstillingsmodus med bruk av valglinjen MY TIME.

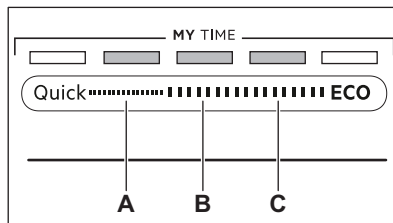

- A. **Forrige**-knapp
B. **OK**-knapp
C. **Neste**-knapp

Bruk **Forrige** og **Neste** for å veksle mellom de grunnleggende innstillingene og for å endre verdien.

Bruk **OK** for å angi den valgte innstillingen og for å bekrefte endringen av verdien.

Slik går du inn i innstillingsmodus

Du kan gå inn i innstillingsmodus før du starter et program. Du kan ikke gå inn i innstillingsmodus mens programmet kjører.

For å gå inn i innstillingsmodus, trykk og hold Quick og **ECO** samtidig i omtrent 3 sekunder. Lampen relatert til knappen **Forrige**, **OK** og **Neste** tennes.

Slik endrer du en innstilling

Påse at apparatet er i innstillingsmodus.

1. Bruk **Forrige** eller **Neste** for å velge linjen til ECOMETER dedikert til ønsket innstilling.

- Linjen til ECOMETER dedikert til valgte innstilling blinker.
 - Displayet viser gjeldende innstillingsverdi.
2. Trykk **OK** for å endre innstillingen.
 - Linjen til ECOMETER dedikert til valgte innstilling er på. De andre linjene er av.
 - Den gjeldende innstillingsverdien blinker.
 3. Trykk **Forrige** eller **Neste** for å endre verdien.
 4. Trykk **OK** for å bekrefte innstillingen.
 - Den nye innstillingen er lagret.
 - Apparatet går tilbake til listen for grunnleggende innstillinger.
 5. Trykk og hold Quick og **ECO** nede i omtrent 3 sekunder for å lukke innstillingsmodus.

Apparatet går tilbake til programvalget. Lagrede innstillinger forblir gyldige til du endrer dem igjen.

7. FØR FØRSTEGANGS BRUK

1. **Sikre at nivået på vannmykneren passer til hardheten av vannforsyningen. Hvis ikke, juster nivået på vannmykneren.**
2. Fyll saltbeholderen.
3. Fyll skyllemiddelbeholderen.
4. Åpne vannkranen.
5. Kjører programmet for Quick å fjerne rester fra produksjonsprosessen. Bruk ikke oppvaskmiddel og sett ikke oppvask i kurvene.

Når du starter et program, kan apparatet bruke opptil 5 minutter på å lade harpiksen i vannmykneren på nytt. Vaskefasen starter bare etter at denne prosedyren er fullført. Prosedyren gjentas med jevne mellomrom.

7.1 Saltbeholderen



FORSIKTIG!

Bruk salt som bare er beregnet for oppvaskmaskiner. Fint salt øker faren for korrosjon.

Saltet brukes til å lade opp harpiksen i vannmykneren, og til å sikre gode vaskeresultater i daglig bruk.

Hvordan fyller du saltbeholderen

1. Drei lokket på saltbeholderen mot urviseren og fjern det.
2. Fyll 1 liter vann i saltbeholderen (kun første gang).
3. Fyll saltbeholderen med oppvaskmaskinsalt (til den er full).

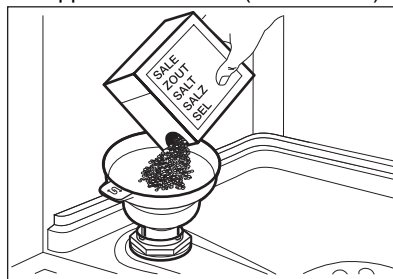

4. Rist trakten forsiktig ved å holde i håndtaket for å få inn de siste kornene.

5. Fjern saltsøl rundt åpningen på saltbeholderen.

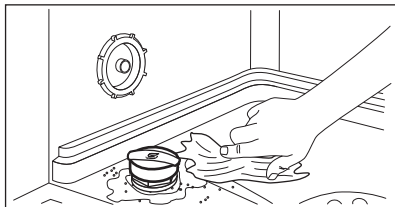

6. Lukk saltbeholderen ved å dreie lokket med urviseren.



FORSIKTIG!

Det kan komme vann og salt ut av saltbeholderen når du fyller den. For å forhindre korrosjon, må du umiddelbart starte det korteste programmet etter at du har fylt saltbeholderen. Ikke ha servise i kurvene.



FORSIKTIG!

Bruk kun skyllemiddel som er spesifikt beregnet på oppvaskmaskiner.

1. Åpne lokket (C).
2. Fyll skyllemiddel (B) til skyllemiddelbeholderen når markeringen "MAX".
3. Tørk bort skyllemiddelsøl med en absorberende klut for å unngå overdreven skumdannelse.
4. Lukk lokket. Påse at lokket smetter i posisjon.



Fyll på skyllemiddelbeholderen når indikatoren (A) er klar.

7.2 Hvordan fylle skyllemiddelbeholderen

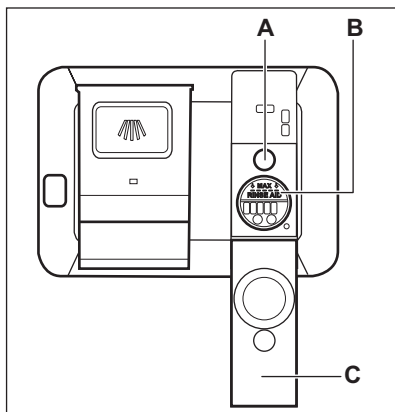

8. DAGLIG BRUK

1. Åpne vannkranen.
2. Trykk og hold  inntil apparatet er aktivert.
3. Fyll saltbeholderen hvis den er tom.
4. Fyll skyllemiddelbeholderen hvis den er tom.
5. Fyll kurvene.
6. Tilsett oppvaskmaskinmiddel.
7. Velg og start et program.
8. Steng vannkranen når programmet er ferdig.

8.1 Bruke oppvaskmiddel

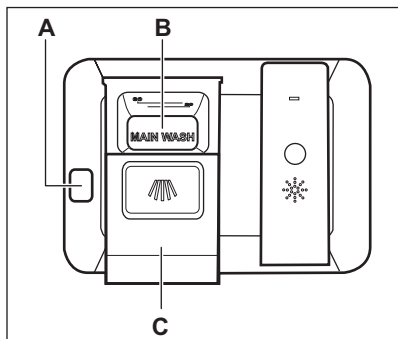

FORSIKTIG!

Bruk kun rengjøringsmiddel som er laget spesielt for oppvaskmaskiner.

1. Trykk åpne-knappen (A) for å åpne lokket (C).
2. Ha i oppvaskmiddel, i pulver eller tablett, i beholderen (B).
3. Hvis oppvaskprogrammet har forvask, fyller du litt oppvaskmiddel på innsiden av produktets dør.
4. Lukk lokket. Sørg for at lokket låses inn i posisjon.

8.2 Slik velger du å starte et program med valglinjen MY TIME

1. Skli fingeren over valglinjen MY TIME for å velge et egnet program.
 - Lampen relatert til det valgte programmet tennes.
 - ECOMETER viser oppdatert nivå av strøm- og vannforbruk.
 - Displayet viser programvarigheten.
2. Aktiver gjeldende EXTRAS etter behov.
3. Lukk døren til apparatet for å starte programmet.

8.3 Slik aktiverer du EXTRAS

1. Velg et program med valglinjen MY TIME.
2. Trykk knappen som er relatert til programmet du ønsker å starte.

- Lampen relatert til knappen tennes.
- Displayet viser den oppdaterte programvarigheten.
- ECOMETER viser oppdatert nivå av strøm- og vannforbruk.



Som standard må tilvalg aktiveres hver gang før du starter et program. Hvis det siste programvalget er aktivert, aktiveres de lagrede tilvalgene automatisk sammen med programmet.



Det er ikke mulig å aktivere eller deaktivere tilvalgene mens et program er i bruk.



Ikke alle tilvalg er kompatible med hverandre.



Aktivering av tilvalg kan ofte påvirke vann- og strømforbruk i tillegg til programmets varighet.

8.4 Slik starter du AUTO Sense-programmet

1. Trykk **AUTO Sense**.
 - Lampen relatert til knappen tennes.
 - Displayet viser den lengst mulige programvarigheten.



MY TIME og EXTRAS er ikke gjeldende for dette programmet.

2. Lukk døren til apparatet for å starte programmet.

Apparater registrerer klesvasktypen og tilpasser en egnet vaskesyklus. Under syklusen er sensorene aktive flere ganger, og den opprinnelige programvarigheten kan reduseres.

8.5 Slik utsetter du start av et program

1. Velg et program.
2. Trykk  gjentatte ganger inntil displayet viser ønsket forsinket tid (fra 1 til 24 timer).

Lampen relatert til knappen tennes.

3. Lukk apparatdøren for å starte nedtellingen.

Under nedtellingen er det ikke mulig å endre utsatt tid og programvalget.

Programmet starter når nedtellingen er ferdig.

8.6 Slik avbryter du starttidsforvalget mens nedtellingen er i gang

Trykk og hold ⓘ inne i omtrent 3 sekunder.

Apparatet går tilbake til programvalget.

- ⓘ Hvis du avbryter starttidsforvalget, må du velge programmet på nytt.

8.7 Slik avbryter du et aktivt program

Trykk og hold ⓘ inne i omtrent 3 sekunder.

Apparatet går tilbake til programvalget.

- ⓘ Påse at det er vaskemiddel i vaskemiddelskuffen før du starter et nytt program.

8.8 Åpne døren mens produktet er i bruk

Hvis du åpner døren mens et program går, vil produktet stoppe. Det kan påvirke

energiforbruket og programvarigheten. Etter at døren blir lukket, vil produktet fortsette der det ble avbrutt.

- ⓘ Hvis døren er åpen i mer enn 30 sekunder i løpet av tørkefasen blir det aktuelle programmet avsluttet. Dette skjer ikke dersom døren blir åpnet av AirDry-funksjonen.

8.9 Auto Off-funksjonen

Denne funksjonen sparer strøm ved å slå av apparatet når det ikke er i drift.

Funksjonen tas i bruk automatisk:

- Når programmet er ferdig.
- Etter 5 minutter hvis et program ikke har startet.

8.10 Programslutt

Når programmet er ferdig, viser displayet 0:00.

Auto Off-funksjonen slår av apparatet automatisk.

Alle knapper er inaktive unntatt på-/av-knappen.

9. RÅD OG TIPS

9.1 Generelt

Følg rådene nedenfor for å sørge for optimale rengjørings- og tørkeresultater i daglig bruk for å beskytte miljøet.

- Å vaske tallerkener i oppvaskmaskinen slik det er beskrevet i brukerhåndboken, bruker vanligvis mindre vann og energi enn å vaske tallerkener for hånd.
- Last oppvaskmaskinen til full kapasitet for å spare vann og energi. For best mulig rengjøringsresultat, ordne gjenstander i kurvene som

beskrevet i bruksanvisningen og ikke overbelast kurvene.

- Ikke forhåndsvask for hånd. Vann- og strømførbruket øker. Ved behov kan du velge et program med en forvaskfase.
- Fjern større matrester fra tallerkenene og tøm kopper og glass før du setter dem i produktet.
- Bløtlegg og forsiktig skur kokekar med fastbrent mat før du vasker det i produktet.
- Sørg for at gjenstander i kurvene ikke berører eller dekker hverandre. Bare da kan vannet helt nå og vaske opp.

- Du kan bruke oppvaskmiddel, skyllemiddel og salt separat eller bruke multitablettene (f.eks. «All in 1»). Følg alltid instruksjonene på emballasjen.
- Velg program i henhold til hva slags vask det er og hvor skittent det er. ECO gir mest effektiv bruk av vann og energiforbruk.
- For å forhindre at kalkbelegg bygger seg opp inni produktet:
 - Fyll saltbeholderen når det er nødvendig.
 - Bruk anbefalt dosering av oppvaskmiddel og skyllemiddel.
 - Sikre at nivået på vannmykneren passer til hardheten av vannforsyningen.
 - Følg instruksjonene i kapittelet «**Stell og rengjøring**».

9.2 Bruk salt, skyllemiddel og såpe

- Bare bruk salt, skyllemiddel og såpe som er beregnet på oppvaskmaskiner. Andre produkter kan skade produktet.
- I områder med hardt og veldig hardt vann anbefaler vi å bruke enkelt oppvaskmiddel (pudder, gele, tabletter uten tilleggsfunksjoner), skyllemiddel og salt separat for optimale rengjørings- og tørkeresultater.
- Oppvaskmiddeltablettene vil ikke løses helt opp ved bruk av korte programmer. Vi anbefaler at du bruker oppvaskmiddeltabletter sammen med lange programmer.
- Bruk alltid riktig mengde vaskemiddel. Utilstrekkelig dosering av vaskemiddel kan føre til dårlige rengjøringsresultater og hardvannsfilm eller flekker på gjenstandene. Hvis du bruker for mye vaskemiddel med mykt eller myknet vann, resulterer det i vaskemiddelrester på oppvasken. Juster mengden vaskemiddel basert på vannets hardhet. Les anvisningene fra produsenten på oppvaskmiddelet.
- Bruk alltid riktig mengde skyllemiddel. Utilstrekkelig dosering av skyllemiddel reduserer tørkeresultatene. Å bruke

for mye skyllemiddel resulterer i blålige lag på gjenstandene.

- Forsikre deg om at vannmyknernivået er korrekt. Hvis nivået er for høyt, kan den økte mengden salt i vannet føre til rust på bestikk.

9.3 Slik gjør du om du ikke lenger ønsker å bruke multitabletter

Før du begynner å bruke separat rengjøringsmiddel, salt og skyllemiddel, fullfør følgende trinn:

1. Still inn det høyeste nivået på vannmykneren.
2. Sikre at beholderne for salt og skyllemiddel er fulle.
3. Start programmet Quick. Bruk ikke oppvaskmiddel og sett ikke oppvask i kurvene.
4. Når programmet er ferdig, juster vannmykneren i henhold til vannhardheten der du bor.
5. Slik aktiverer du skyllemiddelbeholderen.

9.4 Før start av et program

Før du starter det valgte programmet må du sørge for at:

- Filtrene er rene og korrekt installert.
- Lokket på saltbeholderen sitter stramt på.
- Spylearmenes dyser ikke er tette.
- Det er nok salt og skyllemiddel (med mindre du bruker kombi-oppvaskmiddeltabletter).
- Ordningen av gjenstandene i kurvene er korrekt.
- Programmet er egnet for typen servise og smussgrad.
- Korrekt mengde vaskemiddel er brukt.

9.5 Slik fyller du kurvene

- Bruk alltid hele plassen i kurvene.
- Produktet skal bare brukes til å vaske artikler som er egnet for oppvaskmaskin.
- Bruk ikke produktet til å vaske gjenstander som er laget av tre, horn, aluminium, tinn eller kobber da de kan sprekke, fordreie, bli misfarget eller hakkete.

- Du må ikke vaske vannabsorberende gjenstander i produktet (svamper, kjøkkenhåndklær).
 - Sett dype gjenstander (kopper, glass og kjeler) med åpningen vendt ned.
 - Forsikre deg om at ikke glasselementene ikke berører hverandre.
 - Plasser lette redskaper i den øvre kurven. Forsikre deg om at gjenstandene ikke kan bevege seg fritt.
 - Legg bestikk og små gjenstander i bestikkurven.
 - Flytt den øvre kurven oppover for å gjøre plass til store gjenstander i den nedre kurven.
- Forsikre deg om at spylearmene kan rotere fritt før du starter et program.

9.6 Tømme kurvene

1. La serviset avkjøle seg før du tar det ut av produktet. Varme elementer kan lett bli skadet.
2. Tøm den nedre kurven først, og deretter den øvre.



Når programmet er slutt, kan det fortsatt være vann på innsideoverflatene av produktet.

10. STELL OG RENGJØRING



ADVARSEL!

Før alt vedlikehold annet enn kjøring av programmet Machine Care, slå av apparatet og trekk støpselet ut av stikkkontakten.



Skitne filtre og tette spylearmer reduserer vaskeresultatet. Kontroller disse elementene jevnlig, og rengjør dem etter behov.

10.1 Machine Care

Machine Care er et program som er beregnet til å rengjøre apparatet innvendig med optimale resultater. Den fjerner kalkavsetninger og fettoppbygging.

Når apparatet registrerer behovet for rengjøring, slås indikatoren  på. Start Machine Care-programmet for å rengjøre apparatet innvendig.



Slik starter du Machine Care-programmet



Før du starter Machine Care-programmet, rengjør filtrene og spylearmene.

1. Bruk avkalkingsmiddel eller rengjøringsmiddel beregnet spesielt

for oppvaskmaskiner. Følg alltid instruksjonene på emballasjen. Sett ikke servise i kurvene.

2. Trykk og hold + og  samtidig i omtrent 3 sekunder.

Indikatorene  og  blinker. Displayet viser programvarigheten.

3. Lukk døren til produktet for å starte programmet.

Når programmet er fullført er indikatoren  av.

10.2 Innvendig rengjøring

- Rengjør apparatet forsiktig med en myk, fuktig klut, inkludert gummipakningen på døren.
- Du må aldri bruke skurende oppvaskmidler, skuresvamper, skarpe gjenstander, sterke kjemikalier, skrubbe eller løsemidler.
- For å opprettholde optimal ytelse for apparatet, bruk et spesifikt rengjøringsprodukt for oppvaskmaskiner minst annenhver måned. Følg instruksjonene på produktpakningen nøye.
- For optimal rengjøringsresultatet, start Machine Care-programmet.

10.3 Utvendig rengjøring

- Rengjør produktet med en fuktig, myk klut.
- Bare kun nøytrale rengjøringsmidler.

- Du må aldri bruke skurende oppvaskmidler, skuresvamper eller løsemidler.

10.4 Rengjøring av filterene

Filtersystemet består av 3 deler.

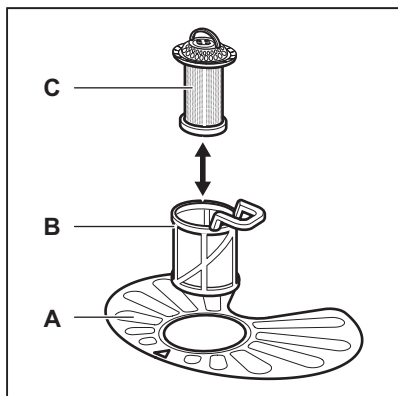

1. Drei filteret (B) mot urviseren og fjern det.

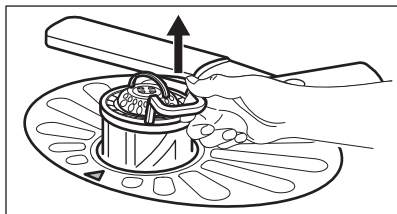
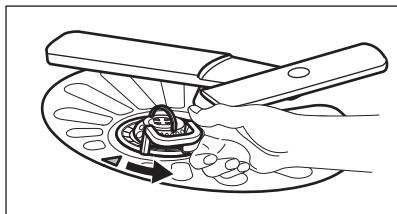

2. Fjern filteret (C) ut av filteret (B).
3. Fjern flatfilteret (A).

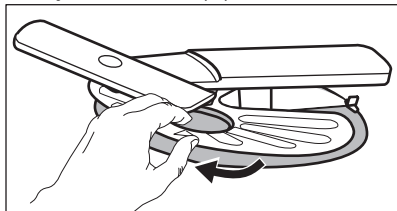

4. Vask filterene.

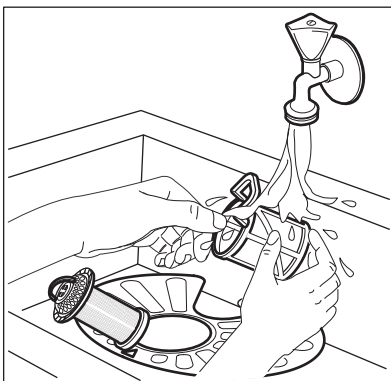

5. Påse at det ikke er rester av mat eller skitt på eller rundt kanten av bunnpannen.
6. Sett det flate filteret tilbake (A). Påse at det er korrekt plassert under de 2 lederne.

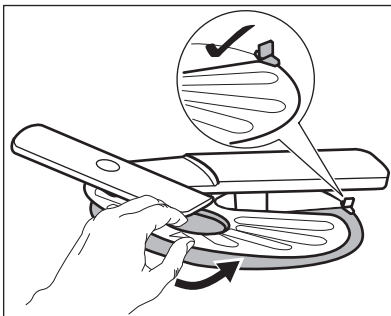

7. Monter filterene (B) og (C) igjen.
8. Sett tilbake filteret (B) i flatfilteret (A). Drei det med urviseren til det låses.

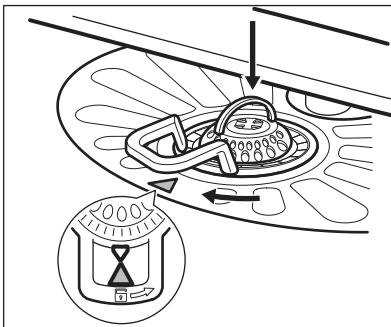

FORSIKTIG!

Feil plassering av filterene kan føre til dårlig vaskeresultat og skade produktet.

10.5 Slik rengjør du den nedre spylearmen

Vi anbefaler at du rengjør den nedre spylearmen regelmessig for å unngå at hullene tettes igjen av skitt.

Tette hull kan føre til utilfredsstillende vaskeresultater.

1. For å fjerne den nedre spylearmen, trekk den oppover.

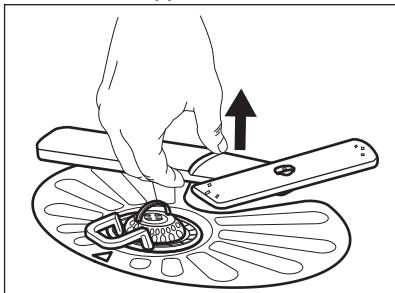

2. Rengjør spylearmen under rennende vann. Bruk et redskap med tynn spiss, f.eks. en tannpirker, for å fjerne smusspartikler fra hullene.

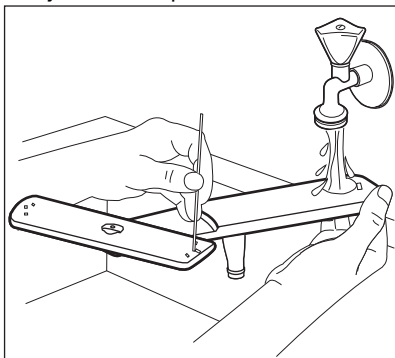

3. For å sette spylearmen tilbake på plass, trykk den nedover.

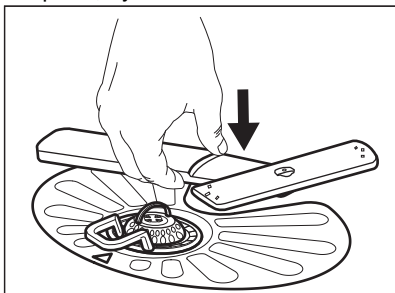

10.6 Rengjør den øvre spylearmen

Vi anbefaler at du rengjør den øvre spylearmen regelmessig for å unngå at hullene tettes igjen av skitt.

Tette hull kan føre til utilfredsstillende vaskeresultater.

1. Trekk ut den øvre kurven.
2. For å fjerne spylearmen fra kurven, presser du den oppover og vrir den samtidig med klokken.

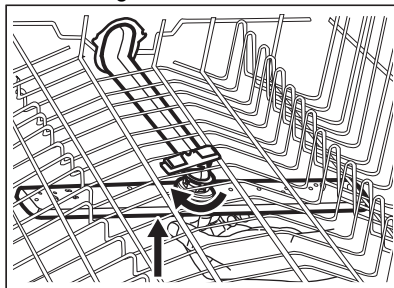

3. Rengjør spylearmen under rennende vann. Bruk et redskap med tynn spiss, f.eks. en tannpirker, for å fjerne smusspartikler fra hullene.

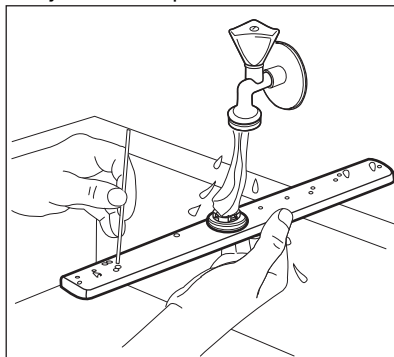

4. For å remontere spylearmen, presser du den oppover og vrir den samtidig mot klokken til den låses på plass.

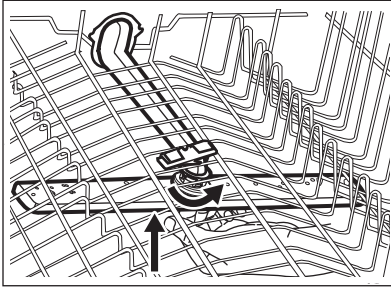

10.7 Slik rengjør du spylearmen

Vi anbefaler at du rengjørør den topp spylearmen regelmessig for å unngå at hullene tettes igjen av skitt. Tette hull kan føre til utilfredsstillende vaskeresultater.

Den øvre spylearmen er plassert på taket av produktet. Spylearmen (C) er installert i innløpsslangen (A) med monteringsselementet (B).

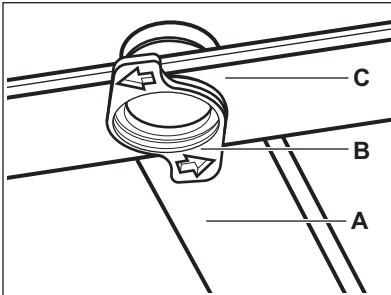

1. Flytt den øvre kurven til laveste nivå for enklere tilgang til spylearmen.
2. For å løsne spylearmen (C) fra leveringsrøret (A), skru monteringsselementet (B) mot urviseren og trekk spylearmen nedover.
3. Rengjør spylearmen under rennende vann. Bruk et redskap med tynn spiss, f.eks. en tannpirker, for å fjerne smusspartikler fra hullene. Før vannet gjennom hullene for å vaske jordpartikler vekk fra innsiden.

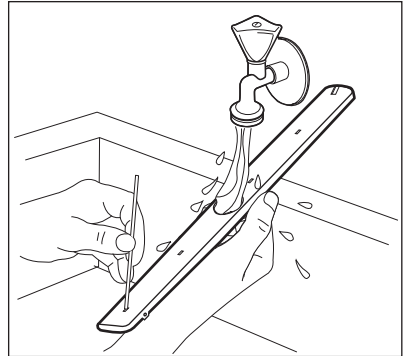

4. For å sette spylearmen (C) på plass, sett inn monteringsselementet (B) i spylearmen og fest det i leveringsrøret (A), ved å skru det med urviseren. Påse at monteringsselementet låses på plass.

11. FEILSØKING



ADVARSEL!

Uriktig reparasjon av produktet kan utgjøre en fare for brukerens sikkerhet. Alle reparasjoner må kun utføres av kvalifisert personell.

De aller fleste problemene som oppstår under daglig bruk kan løses

uten å måtte ta kontakt med et autorisert servicesenter.

Se tabellen under for informasjon om mulige problemer.

Ved enkelte problemer viser displayet en alarmkode.

Problem og alarmkode	Mulig årsak og løsning
Du kan ikke slå på produktet.	<ul style="list-style-type: none"> • Sørg for at støpselet er satt helt inn i veggkontakten. • Kontroller at det ikke er en skadet sikring i sikringskasset.
Programmet starter ikke.	<ul style="list-style-type: none"> • Kontroller at produktets dør er lukket. • Hvis starttidsforvalg er valgt, avbryt innstillingen eller vent til slutten av nedtellingen. • Produktet lader harpiksen på nytt i vannmykneren. Varigheten på prosedyren er ca. 5 minutter.
Produktet tar ikke inn vann. Displayet viser i10 eller i11 .	<ul style="list-style-type: none"> • Kontroller om vannkranen er åpen. • Kontroller at trykket til vannforsyningen ikke er for lav. Kontakt det lokale vannverket for å få tak i denne informasjonen. • Kontroller at vannkranen ikke er tett. • Kontroller at filteret i inntaksslagen ikke er tett. • Kontroller at vanninntaksslagen ikke er bøyd eller i klem.
Produktet tømmes ikke for vann. Displayet viser i20 .	<ul style="list-style-type: none"> • Kontroller at avløpsrøret ikke er tett. • Kontroller at kupéfilter system ikke er tett. • Kontroller at dreneringsslangen ikke er bøyd eller i klem.
Lekkasjestopsystemet er på. Displayet viser i30 .	<ul style="list-style-type: none"> • Steng vannkranen. • Se til at produktet er riktig installert. • Sørg for at kurvene er lastet som anvist i brukerveiledningen.
Produktet stopper og starter flere ganger under bruk.	<ul style="list-style-type: none"> • Dette er normalt. Det gir beste vaskeresultat, og sparer energi.
Programmet varer for lenge.	<ul style="list-style-type: none"> • Hvis starttidsforvalgalternativ er valgt, avbryt innstillingen eller vent til slutten av nedtellingen. • Aktivisering av tilvalgene kan øke programvarigheten.
Tiden som gjenstår i displayet øker og hopper til nesten slutten av programvarigheten.	<ul style="list-style-type: none"> • Dette er ikke et problem. Produktet fungerer som det skal.
Liten lekkasje fra døren til produktet.	<ul style="list-style-type: none"> • Produktet står ikke plant. Løsne eller stram de regulerbare bena (hvis nødvendig). • Døren til apparatet befinner seg ikke i midten av produktet. Juster den bakre foten (hvis nødvendig).
Døren til produktet er vanskelig å lukke.	<ul style="list-style-type: none"> • Produktet står ikke plant. Løsne eller stram de regulerbare bena (hvis nødvendig). • Deler av servicet stikker ut av kurvene.
Rasle- eller bankelyder fra innsiden av produktet.	<ul style="list-style-type: none"> • Serviset er ikke ordentlig ordnet i kurvene. Se brosjyren om innlastning i kurvene. • Pass på at spylearmene kan rotere fritt.

Problem og alarmkode	Mulig årsak og løsning
Produktet utløser sikringen.	<ul style="list-style-type: none"> Strømstyrken er ikke nok til å tilføre alle produktene strøm samtidig. Kontroller strømstyrken i støpselet og kapasiteten til måleren, eller slå av et annet produkt som er i bruk. Intern elektrisk feil ved produktet. Kontakt et autorisert servicesenter.

Slå produktet av og på etter at du har kontrollert det. Ta kontakt med servicesenteret hvis feilen opptrer igjen.

Kontakt servicesenteret for alarmkoder som ikke er beskrevet i tabellen.







ADVARSEL!

Vi anbefaler ikke å bruke produktet før problemet er løst. Koble fra produktet og ikke koble det til igjen før du er sikker på at det fungerer som det skal.

PNC finner du på typeskiltet på apparatdøren. Du kan også sjekke PNC på betjeningspanelet.

Før du sjekker PNC, påse at apparatet er i programvalg.

- Trykk og hold  og  samtidig i omtrent 3 sekunder. Displayet viser apparatets PNC.
- For å avslutte PNC-visningen, trykk og hold  og  samtidig i omtrent 3 sekunder. Apparatet går tilbake til programvalget.

11.1 Produktnummerkoden (PNC)

Hvis du kontakter et autorisert servicesenter, må du oppgi apparatets produktnummer.

11.2 Vaske- og tørkeresultatene er ikke tilfredsstillende

Feil	Mulig årsak og løsning
Dårlige vaskeresultater.	<ul style="list-style-type: none"> Se «Daglig bruk», «Råd og tips» og brosjyren om innlastning i kurvene. Bruk mer intensive vaskeprogrammer. Aktiver ExtraPower-tilvalget for å forbedre vaskeresultater av valgte program. Rengjør dysene og filteret på spylearmen. Se kapitlet «Stell og rengjøring».

Feil	Mulig årsak og løsning
Dårlige tørkeresultater.	<ul style="list-style-type: none"> • Serviset ble liggende for lenge i det lukkede produktet. Aktiver AirDry for å slå på automatisk åpning av døren og for å forbedre tørkeytelsen. • Det er tomt for skyllemiddel eller doseringen av skyllemiddelet er ikke tilstrekkelig. Fyll skyllemiddelbeholderen eller sett nivået av skyllemiddel høyere. • Det kan være kvaliteten av skyllemiddelet som er årsaken. • Vi anbefaler å alltid bruke skyllemiddel også i kombinasjon med multi-tabletter. • Det kan hende gjenstander av plast må tørkes med et håndkle. • Tørkefasen er ikke en del av vaskeprogrammet. Se "programoversikt".
Det er hvitaktige striper eller blålig belegg på glass og servise.	<ul style="list-style-type: none"> • For mye skyllemiddel slippes ut. Juster skyllemiddelet til et lavere nivå. • Mengden oppvaskmiddel er for stor.
Det er flekker og tørre vannflekker på glass og servise.	<ul style="list-style-type: none"> • Det slippes ikke ut nok skyllemiddel. Still inn skyllemiddelet til et høyere nivå. • Det kan være kvaliteten av skyllemiddelet som er årsaken.
Innsiden av produktet er vått.	<ul style="list-style-type: none"> • Dette er ikke et problem med produktet. Fuktig luft kondenserer på produktveggene.
Uvanlig skum under vasking.	<ul style="list-style-type: none"> • Bruk oppvaskmiddelet som er designet spesifikt for oppvaskmaskiner. • Det er en lekkasje i skyllemiddelbeholderen. Kontakt et autorisert servicesenter.
Spor av rust på bestikk.	<ul style="list-style-type: none"> • Det er for mye salt i vannet som brukes til vask. Se «Vannmykneren». • Bestikk av sølv og rustfritt stål ble plassert sammen. Unngå å sette ting i sølv og rustfritt stål i nærheten av hverandre.
Det er rester av oppvaskmiddel igjen i beholderen når programmet er slutt.	<ul style="list-style-type: none"> • Oppvaskmiddeltabletten ble sittende fast i beholderen og ble derfor ikke godt nok vasket bort av vannet. • Vann kan ikke vaske bort oppvaskmiddelet fra beholderen. Pass på at spylearmene ikke er blokkerte eller tette. • Påse at tingene i kurvene ikke hindrer at lokket på oppvaskmiddelbeholderen åpnes.
Det er lukt inne i produktet.	<ul style="list-style-type: none"> • Se «Innvendig rengjøring». • Start Machine Care-programmet med et avkalkingsmiddel eller rengjøringsprodukt beregnet for oppvaskmaskiner.

Feil	Mulig årsak og løsning
Kalkrester på servise, i apparatet og på innsiden av døren.	<ul style="list-style-type: none"> • Saltnivået er lavt, kontroller etterfyllingsindikatoren. • Lokket på saltbeholderen er løst. • Springvannet ditt er hardt. Se «Vannmykneren». • Bruk salt og still inn på regenerering av vannmykner når multifunksjonstabletter brukes. Se «Vannmykneren». • Start Machine Care-programmet med et avkalkingsmiddel beregnet for oppvaskmaskiner. • Hvis det fortsatt er kalkavsetninger til stede, rens produktet med rensmiddel som er spesielt tilpasset dette formålet. • Prøv et annet rengjøringsmiddel. • Kontakt produsentene av oppvaskmiddelet.
Matt, misfarget eller skår i servise.	<ul style="list-style-type: none"> • Pass på at kun ting som kan vaskes i oppvaskmaskin vaskes i produktet. • Fyll og tøm kurvene forsiktig. Se brosjyren om fylling av kurvene. • Plasser skjøre gjenstander i den øvre kurven. • Aktiver GlassCare-tilvalget for å sørge for at glasstøy og delikate gjenstander blir tatt spesielt vare på.



Se «**Før første gang bruk**», «**Daglig bruk**» eller «**Råd og tips**» for andre mulige årsaker.

12. TEKNISKE DATA

Dimensjoner	Høyde / bredde / dybde (mm)	596 / 818 - 898 / 550
Elektrisk tilkobling ¹⁾	Spenning (V)	200 - 240
	Frekvens (Hz)	50 - 60
Vanntrykk	bar (minimum og maksimum)	0.5 - 8
	MPa (minimum og maksimum)	0.05 - 0.8
Vannforsyning	Kaldt vann eller varmt vann ²⁾	maks 60 °C
Kapasitet	Antall kuverter	13
Strømforbruk	Forblitt på-modus (W)	5.0
	Av-modus (W)	0.50

¹⁾ Se typeskiltet for andre verdier.

²⁾ Hvis varmtvannet kommer fra alternative energikilder (for eksempel solcellepaneler), benyttes en varmtvannstilførsel for å redusere maskinens energiforbruk.

13. BESKYTTELSE AV MILJØET

Resirkuler materialer som er merket med symbolet . Legg emballasjen i riktige beholdere for å resirkulere det. Bidrar til å beskytte miljøet, menneskers helse og for å resirkulere avfall av elektriske og elektroniske produkter. Ikke kast produkter som er merket med symbolet

 sammen med husholdningsavfallet. Produktet kan leveres der hvor tilsvarende produkt selges eller på miljøstasjonen i kommunen. Kontakt kommunen for nærmere opplysninger.

www.aeg.com/shop



117856630-A-262020



AEG