



EN

61 @H-B: F99N9F

User manual

DA

: I @H-BH9; F9F65FH: FMG9G?56

Betjeningsvejledning

NO

FULLT INTEGRERBART FRYSESKAP

Bruksanvisning

SE

HELINTEGRERAD FRYSSKÅP

Bruksanvisning

FI

TÄYSIN INTEGROITAVA PAKASTIN

Käyttöohje

: G=(\$%+) (`B#%

Index

BEFORE USING THE APPLIANCE.....	3
General warnings.....	3
Safety warnings	7
Installing and operating your freezer	8
Before using your freezer	9
Information on No-Frost technology	10
THE PARTS OF THE APPLIANCE AND THE COMPARTMENTS	11
USAGE INFORMATION	13
Display and Control Panel	13
Operating Your Freezer	13
Super Freeze Mode	13
Economy Mode.....	14
Screen Saver Mode.....	14
Door Open Alarm Function	15
Temperature Settings.....	15
Freezer Temperature Settings	15
Warnings about temperature adjustments.....	15
Accessories	17
Making ice cubes	17
ARRANGING FOOD IN THE APPLIANCE.....	18
CLEANING AND MAINTENANCE.....	20
Defrosting	20
Replacing the LED strip	21
SHIPMENT AND REPOSITIONING	22
BEFORE CALLING YOUR AFTER SALES SERVICE ...	23
Tips for saving energy	25



EN

FIRE

Warning; Risk of fire / flammable materials

General warnings

⚠ WARNING: Keep ventilation openings, in the appliance enclosure or in the built-in structure, clear of obstruction.

⚠ WARNING: Do not use mechanical devices or other means to accelerate the defrosting process, other than those recommended by the manufacturer.

⚠ WARNING: Do not use electrical appliances inside the food storage compartments of the appliance, unless they are of the type recommended by the manufacturer.

⚠ WARNING: Do not damage the refrigerant circuit.

⚠ WARNING: When positioning the appliance, ensure the supply cord is not trapped or damaged.

⚠ WARNING: Do not locate multiple portable socket-outlets or portable power supplies at the rear of the appliance.

⚠ WARNING: In order to avoid any hazards resulting from the instability of the appliance, it must be fixed in accordance with the following instructions:

⚠ If your appliance uses R600a as a refrigerant (this information will be provided on the label of the cooler) you should take care during transportation and installation to prevent the cooler elements from being damaged. R600a is an environmentally friendly and natural gas, but it is explosive. In the event of a leak due to damage of the cooler elements, move your fridge away from open flames or heat sources and ventilate the room where the appliance is located for a few minutes.

- While carrying and positioning the fridge, do not

damage the cooler gas circuit.

- Do not store explosive substances such as aerosol cans with a flammable propellant in this appliance.
- This appliance is intended to be used in household and domestic applications such as:
 - staff kitchen areas in shops, offices and other working environments.
 - farm houses and by clients in hotels, motels and other residential type environments.
 - bed and breakfast type environments;
 - catering and similar non-retail applications.
- If the socket does not match the refrigerator plug, it must be replaced by the manufacturer, a service agent or similarly qualified persons in order to avoid a hazard.
- A specially grounded plug has been connected to the power cable of your refrigerator. This plug should be used with a specially grounded socket of 16 amperes. If there is no such socket in your house, please have it installed by an authorized electrician.
- This appliance can be used by children aged from 8 years and above and persons with reduced physical, sensory or mental capabilities or lack of experience and knowledge if they have been given supervision or instruction concerning use of the appliance in a safe way and understand the hazards involved. Children shall not play with the appliance. Cleaning and user maintenance shall not be made by children without supervision.
- Children aged from 3 to 8 years are allowed to load and

unload refrigerating appliances. Children are not expected to perform cleaning or user maintenance of the appliance, very young children (0-3 years old) are not expected to use appliances, young children (3-8 years old) are not expected to use appliances safely unless continuous supervision is given, older children (8-14 years old) and vulnerable people can use appliances safely after they have been given appropriate supervision or instruction concerning use of the appliance. Very vulnerable people are not expected to use appliances safely unless continuous supervision is given.

- If the supply cord is damaged, it must be replaced by the manufacturer, an authorised service agent or similar qualified persons, in order to avoid a hazard.
- This appliance is not intended for use at altitudes exceeding 2000 m.

To avoid contamination of food, please respect the following instructions:

- Opening the door for long periods can cause a significant increase of the temperature in the compartments of the appliance.
- Clean regularly surfaces that can come in contact with food and accessible drainage systems
- Store raw meat and fish in suitable containers in the refrigerator, so that it is not in contact with or drip onto other food.
- Two-star frozen-food compartments are suitable for storing pre-frozen food, storing or making ice cream and making ice cubes.
- One-, two- and three-star compartments are not suitable for the freezing of fresh food.
- If the refrigerating appliance is left empty for long periods, switch off, defrost, clean, dry, and leave the door open to prevent mould developing within the appliance.

Old and out-of-order fridges or freezers

- If your old fridge or freezer has a lock, break or remove the lock before discarding it, because children may get trapped inside it and may cause an accident.
- Old fridges and freezers may contain isolation material and refrigerant with CFC or HFC. Therefore, take care not to harm environment when you are discarding your old fridges or freezers.

Please ask your municipal authority about the disposal of the WEEE reuse, recycle and recovery purposes.

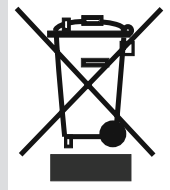
**Notes:**

- Please read the instruction manual carefully before installing and using your appliance. **We are not responsible for the damage occurred due to misuse.**
- Follow all instructions on your appliance and instruction manual, and keep this manual in a safe place to resolve the problems that may occur in the future.
- This appliance is produced to be used in homes and it can only be used in domestic environments and for the specified purposes. It is not suitable for commercial or common use. Such use will cause the guarantee of the appliance to be cancelled and our company will not be responsible for losses incurred.
- This appliance is produced to be used in houses and it is only suitable for cooling / storing food. It is not suitable for commercial or common use and/or for storing substances except for food. Our company is not responsible for losses to be incurred in the contrary case.

Safety warnings

- Do not connect your Freezer to the mains electricity supply using an extension lead.
- Do not plug in damaged, torn or old plugs.
- Do not pull, bend or damage the cord.



- This appliance is designed for use by adults, do not allow children to play with the appliance or let them hang off the door.
- Never touch the power cord/plug with wet hands as this could cause a short circuit or electric shock.

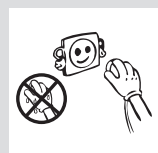
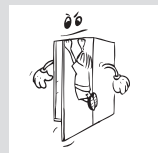
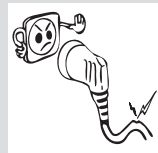



- Do not place glass bottles or beverage cans in the ice-making compartment as they can burst as the contents freeze.
- Do not place explosive or flammable material in your freezer. Place drinks with high alcohol content vertically in the freezer compartment and make sure that their tops are tightly closed.
- When removing ice from the ice-making compartment, do not touch it. Ice may cause frost burns and/or cuts.
- Do not touch frozen goods with wet hands! Do not eat ice-cream and ice cubes immediately after you have taken them out of the freezer!
- Do not touch frozen goods with wet hands. Do not eat ice-cream or ice cubes immediately after you have taken them out of the ice-making compartment.
- Do not cover the body or top of freezer with lace. This affects the performance of your freezer.
- Secure any accessories in the freezer during transportation to prevent damage to the accessories.

Installing and operating your freezer

Before starting to use your freezer, you should pay attention to the following points:

- The operating voltage for your freezer is 220-240 V at 50Hz.
- The plug must be accessible after installation.
- Your freezer may have a smell when it is operated for the first time. This is normal and the smell will fade away when your freezer starts to cool.
- Before connecting your freezer, ensure that the information on the data plate (voltage and connected load) matches that of the mains electricity supply. If in doubt, consult a qualified electrician.
- Insert the plug into a socket with an efficient ground connection. If the socket has no ground contact or the plug does not match, we recommend that you consult a qualified electrician for assistance.
- The appliance must be connected with a properly installed fused socket. Power supply (AC) and voltage at the operating point must match with the details on the name plate of the appliance (name plate is located on the inside left of the appliance).
- We do not accept responsibility for any damages that occur due to ungrounded usage.
- Place your freezer where it will not be exposed to direct sunlight.
- Your freezer should never be used outdoors or exposed to rain.
- Your appliance should be at least 50 cm away from stoves, gas

ovens and heater cores, and at least 5 cm away from electrical ovens.

- When your freezer is placed next to a deep freezer, there should be at least 2 cm between them to prevent humidity forming on the outer surface.
- Do not place heavy items on the appliance.
- Clean the appliance thoroughly, especially the interior, before use (see Cleaning and Maintenance).
- The installation procedure into the kitchen unit is given in the Installation Manual. This product is intended to be used in proper kitchen units only.
- Before using your freezer, wipe all parts with a solution of warm water and a teaspoon of sodium bicarbonate, then rinse with clean water and dry. Place all parts in the freezer after cleaning.

Before using your freezer

- When using your freezer for the first time, or after transportation, keep it in an upright position for at least 3 hours before plugging into the mains. This allows efficient operation and prevents damage to the compressor.
- Your freezer may have a smell when it is operated for the first time. This is normal and the smell will fade away when your freezer starts to cool.

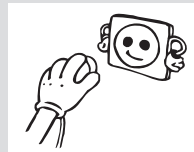

Information on No-Frost technology

No-frost freezers differ from other static freezers in their operating principle.

In normal freezers, the humidity entering the freezer due to opening the door and the humidity inherent in the food causes freezing in the freezer compartment. To defrost the frost and ice in the freezer compartment, you are periodically required to turn off the freezer, place the food that needs to be kept frozen in a separately cooled container and remove the ice gathered in the freezer compartment.

The situation is completely different in no-frost freezers. Dry and cold air is blown into the fridge and freezer compartments homogeneously and evenly from several points via a blower fan. Cold air dispersed homogeneously and evenly between the shelves cools all of your food equally and uniformly, thus preventing humidity and freezing.

Therefore your no-frost freezer allows you ease of use, in addition to its huge capacity and stylish appearance.

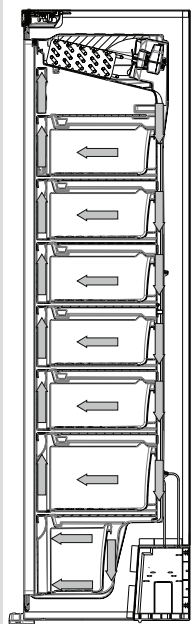

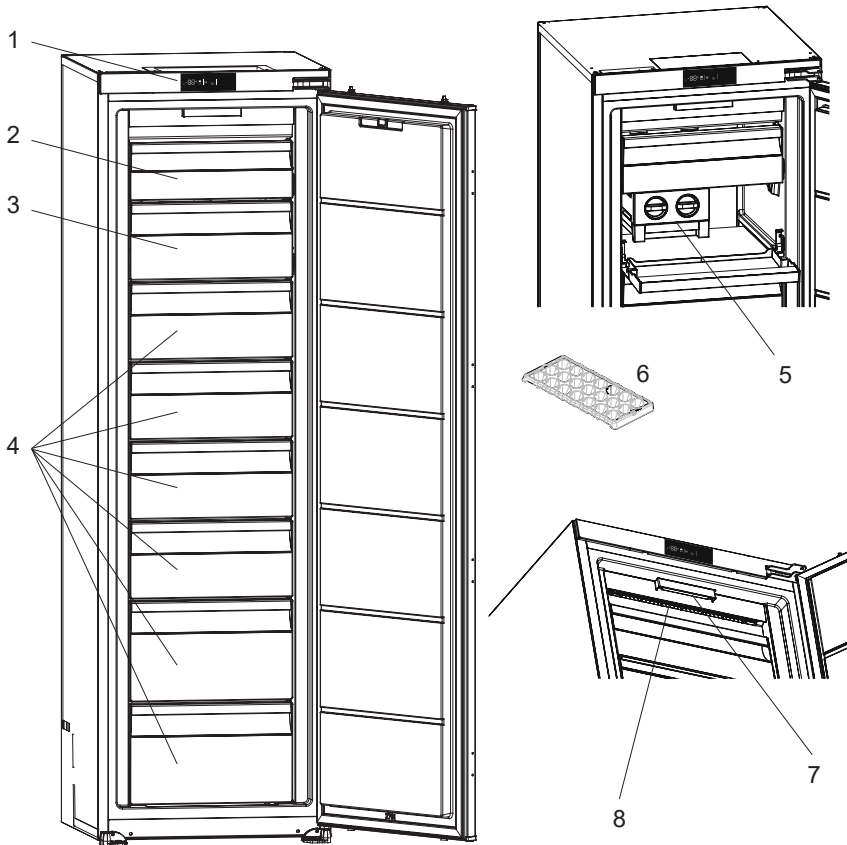

This presentation is only for information about the parts of the appliance.
Parts may vary according to the appliance model.

- 1. Control panel
- 2. Freezer upper room cover
- 3. Freezer compartment drawers / freezer room cover *
- 4. Freezer compartment drawers
- 5. Ice matic *
- 6. Ice tray *
- 7. Freezer LED strip *
- 8. No Frost air circulation system

* In some models

General notes:

Freezer Compartment (Freezer): Most Efficient use of energy is ensured in the configuration with the drawers and bins are on stock position.

1.1 Dimensions

* 1770 - 1778 for metal top cover

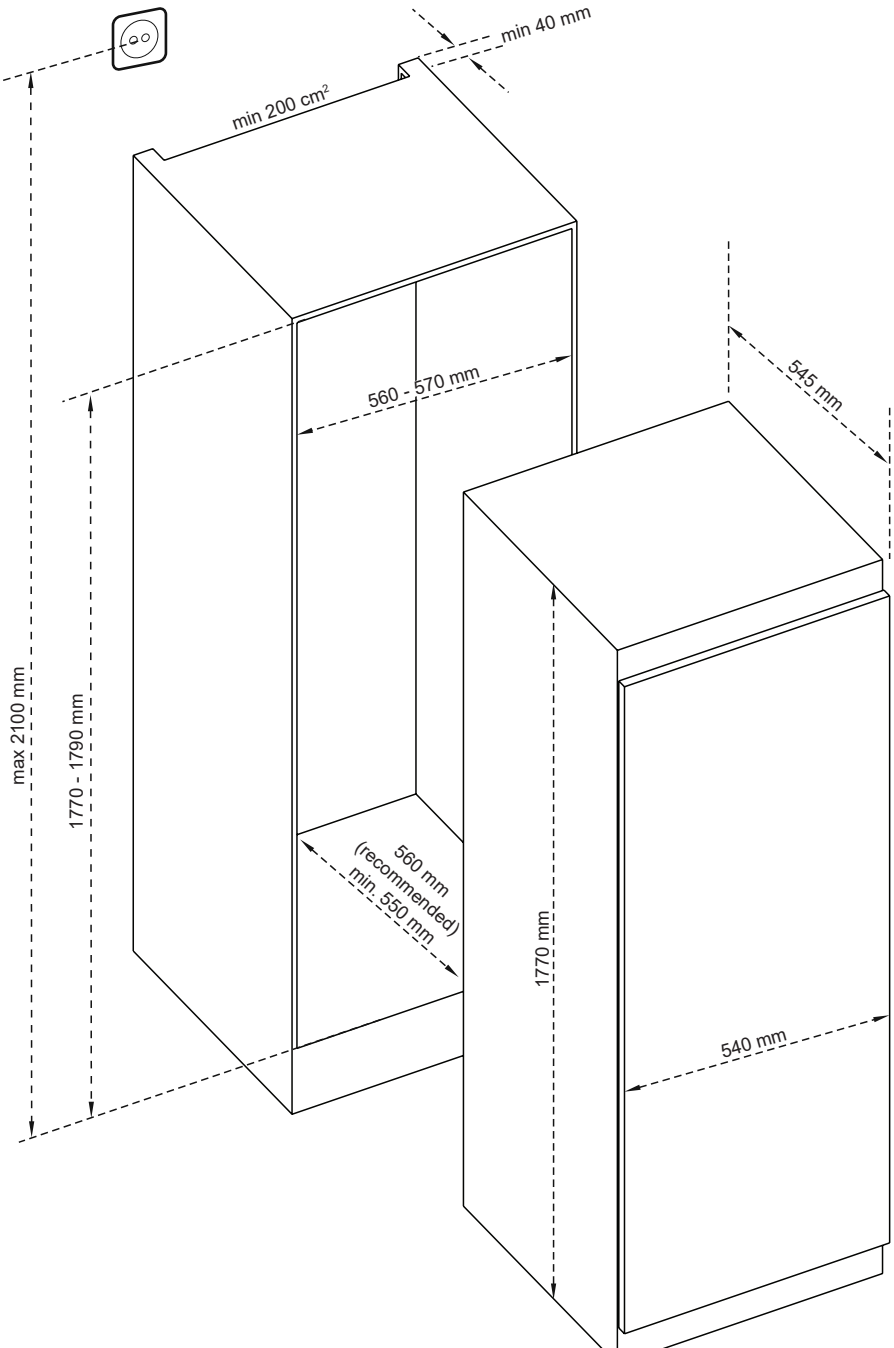

Display and Control Panel

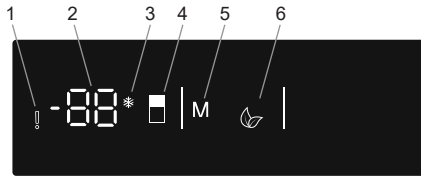

Using the Control Panel

1. Alarm indicator
2. Freezer set value screen.
3. Super Freeze mode indicator
4. It enables the setting value of freezer to be modified and super freeze mode to be activated if desired. Freezer may be set to -16, -18, -20, -22, -24°C super freeze.
5. It enable the economy mode to be activated if desired.
6. Eco mode indicator

Operating Your Freezer

Super Freeze Mode

How Would It Be Used?



Press freezer set button (#4 on control panel diagram) until Super freeze symbol (#3) will be seen on the screen. Buzzer will sound beep beep. Mode will be set.

During This Mode:

- Economy mode can not be selected.
- Super freeze mode can be cancelled by the same operation of selecting.

This option shall be turned on 24 hours before placing the fresh food to the freezer. After 54h, it returns to the normal set value.

Lighting (If available)

When the product is plugged in for the first time, the interior lights may turn on 1 minute late due to opening tests.

Economy Mode

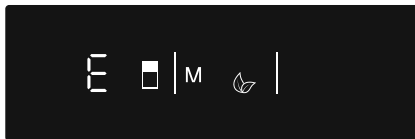

How Would It Be Used?

- Push "MODE" button (#5 on control panel diagram) until eco symbol appears.
- If no button is pressed for 1 second. Mode will be set. Eco symbol (#6) will blink 3 times. When mode is set, buzzer will sound beep beep.
- Freezer temperature segments (#2) will show "E".
- Economy symbol and E will light till mode finishes.

During This Mode:

- Freezer may be adjusted. When economy mode will be cancelled, the selected setting values will proceed.
- Super freeze mode can be selected. Economy mode is automatically cancelled and the selected mode is activated.
- To cancel, you will just need to press on mode button.

Screen Saver Mode

Purpose

This mode saves energy by switching off all control panel lighting when the panel is left inactive.

How to Use

- Screen saver mode will be activated automatically after 30 seconds.
- If you press any key while the lighting of the control panel is off, the current machine settings will reappear on the display to let you make any change you wish.
- If you do not cancel the screen saving mode or press any key for 30 seconds, control panel will remain off.

To deactivate the screen saving mode,

- To cancel the screen saving mode, first of all, you need to press any key to activate the keys and then press and hold the Mode button "M" (#5) for 3 seconds.
- To reactivate screen saving mode, press and hold the mode button "M" (#5) for 3 seconds.

Door Open Alarm Function

If freezer door is opened more than 2 minutes, appliance sounds 'beep beep'.

Temperature Settings

Freezer Temperature Settings

- The initial temperature value for the freezer setting indicator is -18°C .



- Press the set freezer button once (#4 on control panel diagram).
- When you first push this button, the last set value will blink on the screen.
- Whenever you press this button, a lower temperature will be set (-16°C , -18°C , -20°C , -22°C , -24°C , super freeze).
- When you push the set freezer button until the super freeze symbol (#3) appears, and if you do not push any other button within 1 second, super freeze will flash.
- If you continue to press it, it will restart from -16°C .
- The temperature value selected before super freeze mode or economy mode is activated and will remain the same when the mode is over or cancelled. The appliance continues to operate with this temperature value.

Recommended Temperature Values for Freezer

When to adjust	Inner Temperature ($^{\circ}\text{C}$)
For minimum freezing capacity	-16, -17
In normal usage	-18, -19, -20, -21
For maximum freezing capacity.	-22, -23, -24

Warnings about temperature adjustments

- Do not pass to another adjustment before completing an adjustment
- Temperature adjustments should be made according to the frequency of door openings, the quantity of food kept inside the freezer and ambient temperature of the place of your freezer.
- Your freezer should be operated up to 24 hours according to the ambient temperature without interruption after being plugged in to be completely cooled.
- Do not open doors of your freezer frequently and do not place much food inside it in this period.
- A 5 minute delaying function is applied to prevent damage to the compressor

of your freezer, when you take the plug off and then plug it on again to operate it or when an energy breakdown occurs. Your freezer will start to operate normally after 5 minutes.

- Your freezer is designed to operate in the ambient temperature intervals stated in the standards, according to the climate class stated in the information label. We do not recommend operating your freezer out of stated temperatures value limits in terms of cooling effectiveness.
- This appliance is designed for use at an ambient temperature within the 10°C - 43°C range.

Climate class and meaning:

T (tropical): This refrigerating appliance is intended to be used at ambient temperatures ranging from 16 °C to 43 °C.

ST (subtropical): This refrigerating appliance is intended to be used at ambient temperatures ranging from 16 °C to 38 °C.

N (temperate): This refrigerating appliance is intended to be used at ambient temperatures ranging from 16 °C to 32 °C.

SN (extended temperate): This refrigerating appliance is intended to be used at ambient temperatures ranging from 10 °C to 32 °C.

Climate class	Ambient temperature (°C)
T	Between 16 and 43 (°C)
ST	Between 16 and 38 (°C)
N	Between 16 and 32 (°C)
SN	Between 10 and 32 (°C)

Accessories

Making ice cubes

Ice tray (In some models)

- Fill the ice tray with water and place in the freezer compartment.
- After the water has completely turned into ice, you can twist the tray as shown below to remove the ice cubes.

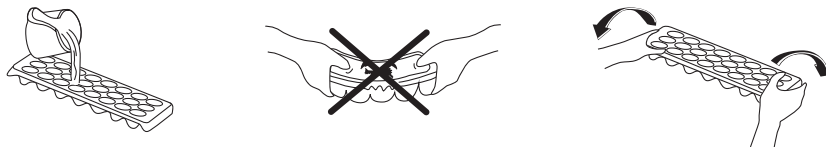

Icematic (In some models)

- Take out the ice making tray
- Fill the water to the line.
- Place the ice making tray in its original position
- When ice cubes are formed, twist the lever to drop ice cubes into the icebox.

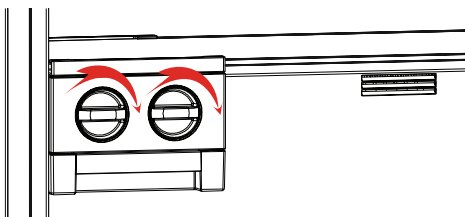

Note:

- Do not fill the icebox with water to make ice. This may damage it.
- The movement of the ice maker may be difficult while the freezer is running. In such a case it should be cleaned by removing the glass shelves.

Removing the Ice maker

- Remove the freezer glass shelves
- Remove the icemaker by pulling left or right on the shelf.

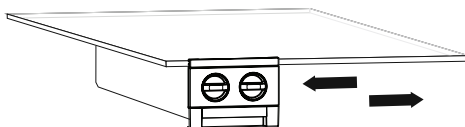

You can remove the icemaker to increase the available volume in the freezer compartment.

Visual and text descriptions on the accessories section may vary according to the model of your appliance.

ARRANGING FOOD IN THE APPLIANCE

- Use your freezer to keep frozen food for a long time and to produce ice.
- Do not place food you want to freeze next to frozen food.
- You should freeze your food (meat, minced meat, fish etc) in portions that allow consuming in a time.
- Do not put fresh and warm food with frozen food side by side as it can thaw the frozen food.
- While freezing fresh food (i.e. meat, fish and mincemeat) divide them in parts in order to use in one time.
- For storing the frozen food; the instructions shown on frozen food packages should always be followed carefully and if no information is provided, food should not be stored for more than 3 months from the purchased date.
- Maximum load; if you want to load large quantities and use the maximum net capacity, you can remove the drawers (Except the bottom one). You can store bulky items directly on the shelves.
- When buying frozen food ensure that these have been frozen at suitable temperatures and that the packing is intact.
- Frozen food should be transported in appropriate containers to maintain the quality of the food and should be returned to the freezing surfaces of the unit in the shortest possible time.
- If a package of frozen food shows the sign of humidity and abnormal swelling it is probable that it has been previously stored at an unsuitable temperature and that the contents have deteriorated.
- The storage life of frozen food depends on the room temperature, thermostat setting, how often the door is opened, the type of food and the length of time required to transport the product from the shop to your home. Always follow the instructions printed on the package and never exceed the maximum storage life indicated.

If you would freeze about 3 kg food in your freezer:

- You can place your food without touching other frozen food and activate “Fast Freezing” mode. You can put your food next to other frozen food after they are frozen (after minimum 24 hours).
- Do not re-freeze the frozen goods after being melted. This may cause health issues like food poisoning.
- Do not place hot food to the freezer before cooling them. This may cause the spoiling of food frozen before in the freezer.
- When you are buying frozen food, make sure that they frozen in proper conditions and the package is undamaged.
- Follow the instructions for storing conditions on the package of the frozen food while storing them. If there is no explanation, food must be consumed in a short time.
- If the package of frozen food is humid and smells bad, it may be stored under

inappropriate conditions and spoiled. Do not buy this kind of food!

- Storing time for frozen food may differ according to the ambient temperature, frequency of door openings, thermostat adjustments, type of food and the time between the buying of the food and placing of the food in the freezer. Always follow instructions on the package and do not exceed storing period.

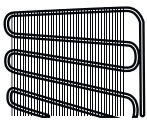
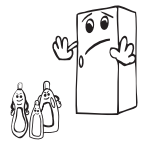
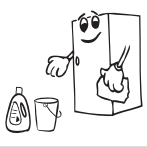
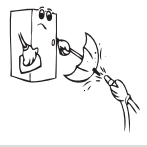
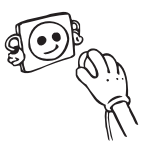

- **Disconnect the unit from the power supply before cleaning.**
- Do not clean the appliance by pouring water.
- Make sure that no water enters the lamp housing and other electrical components.
- The freezer should be cleaned periodically using a solution of bicarbonate of soda and lukewarm water.
- Clean the accessories separately with soap and water. Do not clean them in the dishwasher.
- Do not use abrasive products, detergents or soaps. After washing, rinse with clean water and dry carefully. When you have finished cleaning, reconnect the plug to the mains supply with dry hands.
- Clean the condenser with a broom at least twice a year. This will help you to save on energy costs and increase productivity.

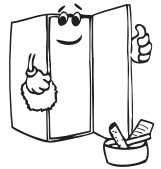

THE POWER SUPPLY MUST BE DISCONNECTED.

Defrosting

Your freezer defrosts automatically. Water produced by defrosting flows to evaporating container passing through water collecting groove, and vaporizes here by itself.

Replacing the LED strip

1 led strip in freezer is used to illuminate your appliance. Please call the service man.

Note: Numbers and location of led strips may be changed according to the model.

!!! Some versions may be without illumination.

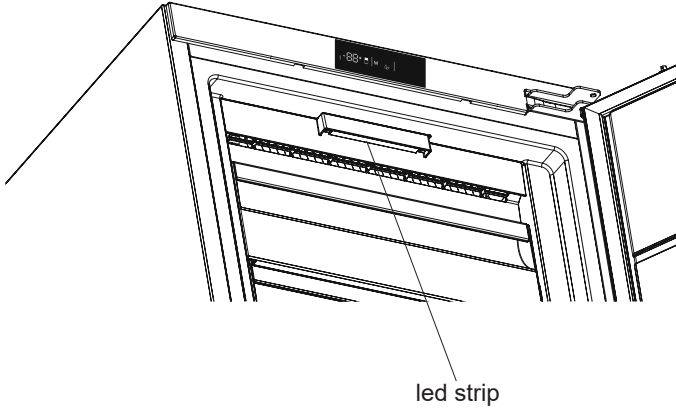

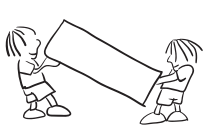

Transportation and changing of installation position

- The original packages and foamed polystyrene (PS) can be retained if required.
- During transportation, the appliance should be secured with a wide string or a strong rope. The instructions written on the corrugated box must be followed while transporting.
- Before transporting or changing the installation position, all the moving objects (ie, drawer, Ice trays, ...) should be taken out or fixed with bands in order to prevent them from getting damaged.

Carry your freezer in the upright position.

If your freezer is not working properly, it may be a minor problem, therefore check the following, before calling an electrician to save time and money.

ERROR TYPE	MEANING	WHY	WHAT TO DO
E01	Sensor warning		Call Service for assistance as soon as possible.
E02	Sensor warning		Call Service for assistance as soon as possible.
E03	Sensor warning		Call Service for assistance as soon as possible.
E06	Sensor warning		Call Service for assistance as soon as possible.
E07	Sensor warning		Call Service for assistance as soon as possible.
E08	Low Voltage Warning	Power supply to the device has dropped to below 170W.	<ul style="list-style-type: none"> - This is not a device failure, this error helps to prevent damages to the compressor. - The voltage needs to be increased back to required levels <p>If this warning continues an authorised technician needs to be contacted.</p>
E09	Freezer compartment is not cold enough	Likely to occur after long term power failure.	<ol style="list-style-type: none"> 1. Set the freezer temperature to a colder value or set Super Freeze. This should remove the error code once the required temperature has been reached. Keep doors closed to improve time taken to reach the correct temperature. 2. Remove any products which have thawed/defrosted during this error. They can be used within a short period of time. 3. Do not add any fresh produce to the freezer compartment until the correct temperature has been reached and the error is no longer. <p>If this warning continues an authorised technician needs to be contacted.</p>

What to do if your appliance does not operate;

Check that;

- There is no power,
- The general switch in your home is disconnected ,

BEFORE CALLING YOUR AFTER SALES SERVICE

- The socket is not sufficient. To check this, plug in another appliance that you know which is working into the same socket.

What to do if your appliance performs poorly;

Check that;

- You have not overloaded the appliance ,
- The freezer temperature set to -16.
- The doors are closed perfectly ,
- There is no dust on the condenser ,
- There is enough place at the rear and side walls.

If your freezer is operating too loudly;

Normal Noises

Cracking (Ice cracking) Noise:

- During automatic defrosting.
- When the appliance is cooled or warmed (due to expansion of appliance material).

Short cracking: Heard when the thermostat switches the compressor on/off.

Compressor noise: Normal motor noise. This noise means that the compressor operates normally Compressor may cause more noise for a short time when it is activated.

Bubbling noise and splash: This noise is caused by the flow of the refrigerant in the tubes of the system.

Water flow noise: Normal flow noise of water flowing to the evaporation container during defrosting. This noise can be heard during defrosting.

Air Blow Noise: Normal fan noise. This noise can be heard in No-Frost freezer during normal operation of the system due to the circulation of air.

If the edges of freezer cabinet that the door joint contact are warm;

Especially in summer (hot weather), the surfaces that the joint contact may get warmer during the operation of the compressor, this is normal.

If humidity builds up inside the freezer;

- Are all food packed properly? Are the containers dried before placing them in the freezer?
- Is the freezers door opened frequently? Humidity of the room gets in the freezer when the doors are opened. Humidity build up will be faster when you open the doors more frequently, especially if the humidity of the room is high.

If the door is not opened and closed properly;

- Do the food packages prevent closing of the door?

- Are the drawers placed properly?
- Are door joints broken or torn?
- Is your freezer on a level surface?

Recommendations

- To stop the appliance completely, unplug from main socket (for cleaning and when the door is left open)

Tips for saving energy

1. Install the appliance in a cool, well ventilated room , but not in direct sunlight and not near a heat source (radiator, cooker.. etc). Otherwise use an insulating plate.
2. Allow warm food and drinks to cool down outside the appliance.
3. Cover drinks or other liquids when placing them in the appliance Otherwise humidity increases in the appliance. Therefore, the working time gets longer. Also covering drinks and other liquids helps to preserve smell and taste.
4. Try to avoid keeping the doors open for long periods or opening the doors too frequently as warm air will enter the cabinet and cause the compressor to switch on unnecessarily often.
5. Keep the covers of the different temperature compartments (crisper, chiller ...etc) closed
6. Door gasket must be clean and pliable. Replace gaskets if worn.

1 TECHNICAL DATA

The technical information is situated in the rating plate on the internal side of the appliance and on the energy label.

The QR code on the energy label supplied with the appliance provides a web link to the information related to the performance of the appliance in the EU EPREL database.

Keep the energy label for reference together with the user manual and all other documents provided with this appliance.

It is also possible to find the same information in EPREL using the link <https://eprel.ec.europa.eu> and the model name and product number that you find on the rating plate of the appliance.

See the link www.theenergylabel.eu for detailed information about the energy label.

2 INFORMATION FOR TEST INSTITUTES

Appliance for any EcoDesign verification shall be compliant with EN 62552.

Ventilation requirements, recess dimensions and minimum rear clearances shall be as stated in this User Manual. Please contact the manufacturer for any other further information, including loading plans.

3 CUSTOMER CARE AND SERVICE

Always use original spare parts.

When contacting our Authorised Service Centre, ensure that you have the following data available: Model, Serial Number and Service Index.

The information can be found on the rating plate. Subject to change without notice.

The original spare parts for some specific components are available for a minimum of 7 or 10 years, based on the type of component, from the placing on the market of the last unit of the model.

Visit our websites

www.gram.dk

www.gram.se

www.gram.no

www.gram.fi

Indhold

FØR APPARATET TAGES I BRUG	28
Sikkerhedsadvarsler	32
Installation og betjening	33
Før apparatet tages i brug	33
No-Frost teknologi	34
INDRETNING	35
BRUGSOPLYSNINGER	37
Display og betjeningspanel	37
Betjening af fryseren	37
SuperFreeze	37
EcoFunction	38
Pauseskærm	38
Alarm ved åben dør	39
Temperaturindstillinger	39
Indstilling af fryserens temperatur	39
Advarsel om temperaturjustering	40
Tilbehør	41
Isterningbakke	41
Icematic	41
GUIDE TIL OPBEVARING AF MADVARER	42
RENGØRING OG VEDLIGEHOLDELSE	44
Afrimning	44
Udskiftning af LED-lys	45
TRANSPORT OG FLYTNING	46
FØR DU KONTAKTER GRAM SERVICE	47
Energisparetips	49



DK

BRAND

Advarsel; Risiko for brand / brændbare materialer

Generelle advarsler

⚠ ADVARSEL: Sørg for at der er tilstrækkeligt plads omkring apparatet til at sikre fri luftcirkulation.

⚠ ADVARSEL: Brug ikke spidse eller skarpe genstande til at fremskynde afrimningsprocessen.

⚠ ADVARSEL: Brug ikke andre elektriske apparater inden i køle-/fryseskabet

⚠ ADVARSEL: Undgå at beskadige kølekredsløbet.

⚠ ADVARSEL: Monter apparatet i henhold til producentens anvisninger for at undgå skade på apparatet eller personskade.

⚠ ADVARSEL: Ved placering af apparatet skal det sikres, at netledningen ikke klemmes eller beskadiges.

⚠ ADVARSEL: Placer ikke flere transportable stikdåser eller transportable strømforsyninger bag på apparatet.

⚠ Hvis dit apparat anvender R600a som kølemiddel - du kan finde oplysninger om dette på etiketten på køleren - skal du være forsigtig under transport og montage for at forhindre, at apparatets køleelementer bliver beskadiget. Selvom R600a er et miljøvenlig og naturlig gas, så er den eksplosiv, og i tilfælde af en lækage som følge af en skade på køleelementerne, skal du flytte fryseskabet fra åben ild eller varmekilder og ventilere rummet, hvor apparatet er placeret, i et par minutter.

- Undgå beskadigelse af kølekredsløbet ved transport og montering af fryseskabet.
- Undlad at opbevare sprængstoffer, såsom spraydåser med brændbare drivgasser, i dette apparat.

- Apparatet er beregnet til husholdningsbrug og lignende anvendelsesområder, såsom;
 - personalekøkkener i butikker, kontorer og andre arbejdsmiljøer
 - gårde og af gæster på hoteller, moteller og andre boligmiljøer
 - bed and breakfast-lignende miljøer
 - catering og lignende anvendelsesområder uden for detailhandlen
- Hvis stikkontakten ikke passer til fryseskabets stik, skal det udskiftes af producenten, en servicetekniker eller lignende kvalificerede personer for at undgå fare.
- Apparatet må ikke anvendes af personer (inklusive børn), som er fysisk, mentalt eller synsmæssigt hæmmede eller som mangler erfaring og viden, medmindre de er blevet instrueret i brug af maskinen af en person, som har ansvaret for deres sikkerhed. Børn skal overvåges for at sikre, at de ikke leger med apparatet.
- Dit fryseskab er udstyret med et specielt jordstik. Dette stik skal bruges med et specielt jordet stikdåse på 16 ampere. Hvis der ikke er et sådant stik i dit hus, skal du have det installeret af en autoriseret elektriker.
- Dette apparat kan betjenes af børn på 8 år og ældre og personer som er fysisk, mentalt eller synsmæssigt hæmmede eller uden erfaring eller viden på området, såfremt de holdes under opsyn og er blevet instruerede i sikker håndtering af apparatet samt forstår farerne forbundet hermed. Børn må ikke lege med apparatet. Børn må ikke udføre rengøring og vedligeholdelse

uden opsyn.

- Børn fra 3 til 8 år må lægge varer i og tage varer ud af køleapparater. Børn forventes ikke at udføre rengøring eller vedligeholdelse af apparatet. Meget små børn (0-3 år) forventes ikke at bruge apparater. Mindre børn (3-8 år) forventes ikke at kunne bruge apparater på sikker vis, medmindre det sker under supervision. Større børn (8-14 år) og sårbare personer kan bruge apparater sikkert, når de superviseres og har fået den nødvendige vejledning i brugen af apparatet. Meget sårbare personer forventes ikke at bruge apparater på sikker vis, medmindre det sker under supervision.
- Hvis ledningen er beskadet, skal den udskiftes af producenten, en servicetekniker eller lignende kvalificerede personer for at undgå fare.
- Dette apparat er ikke beregnet til brug i højder over 2000 m.

Følg disse instruktioner for at undgå fødevarerkontaminering:

- Hvis døren holdes åben i længere tid, kan det medføre, at temperaturen i apparatets rum øges væsentligt.
- Rengør hyppigt overflader, der kan komme i kontakt med fødevarer, og tilgængelige afløbssystemer.
- Opbevar rå kød og rå fisk i egnede beholdere i køleskabet, så disse fødevarer ikke kommer i kontakt med eller drypper på andre fødevarer.
- Fryserum med to stjerner er beregnet til opbevaring af på forhånd nedfrosne fødevarer, opbevaring eller

fremstilling af dessertis og isterninger.

- Rum med én, to og tre stjerner er ikke egnede til nedfrysning af friske fødevarer.
- Hvis køleapparatet skal stå tomt i længere perioder, skal det slukkes, afrimes, rengøres og tørres, og døren lades åben for at undgå, der dannes skimmel i apparatet.

Sikkerhedsoplysninger

- Undgå at beskadige kølesystemets gasrør under transport og flytning af fryseskabet.
- Hvis dit gamle skab er udstyret med en lås, skal denne ødelægges eller fjernes, før skabet bortskaffes, da børn ellers kan spærre sig selv inde i skabet og komme i livsfare.
- Gamle køleskabe og frydere indeholder CFC i isoleringsmaterialet og kølesystemet. Gamle køleskabe skal derfor bortskaffes på forsvarlig vis for at beskytte miljøet.

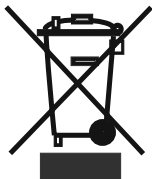

Dette apparat er klassificeret iht. det europæiske direktiv 2002/96/EF om affald af elektrisk- og elektronisk udstyr (waste electrical and electronic equipment - WEEE).

Dette direktiv angiver rammerne for indlevering og recycling af kasserede apparater gældende for hele EU.

VIGTIGT!

- Læs brugsanvisningen nøje, før køleskabet monteres og tages i brug. Vi frasiger os ethvert ansvar for skader opstået som følge af forkert anvendelse af produktet.
- Følg altid anvisningerne på produktet og i brugsanvisningen, og gem denne brugsanvisning på et sikkert sted til senere brug.

Sikkerhedsadvarsler

- Spørg din kommune om bortskaffelse af WEEE til genbrug, genanvendelse og retablering.
- Anvend ikke flerdobbelte stikdåser eller forlængerledning.
- Anvend ikke beskadigede, ødelagte eller gamle stik.
- Undlad at trække i, bøje eller beskadige ledningen.



- Dette produkt er beregnet til at blive betjent af voksne. Lad ikke børn lege med skabet eller hænge på døren.
- Sæt ikke stikket i og træk det ikke ud af stikdåsen med våde hænder, da dette kan give elektrisk stød.
- Anbring ikke eksplosive og brændbare stoffer i skabet af sikkerhedsmæssige hensyn. Anbring drikkevarer med et højt alkoholindhold lodret i skabet, og sørg for, at låget er skruet godt fast.
- Berør ikke isterninger med bare hænder, da dette kan give forfrysninger og/eller rifter.
- Berør ikke frostvarer med våde hænder! Spis ikke is eller isterninger, der lige er taget ud af skabet.

- Anbring ikke glasflasker eller dåser med drikkevarer i skabet, da disse kan springe.
- Genindfrys ikke optøede frostvarer, da dette kan være sundhedsskadeligt og resultere i f.eks. madforgiftning.
- Tildæk ikke skabet, da dette påvirker skabets ydeevne.
- Fastgør tilbehøret i skabet under transport for at forhindre, at tilbehøret beskadiges.



Installation og betjening

Før du begynder at bruge dit fryseskab, bør du være opmærksom på følgende punkter:

- Før skabet tilsluttes, kontrolleres det, at den spænding, som er anført på typeskiltet, svarer til spændingen i hjemmet.
- Skabets driftsspænding er 220-240 V ved 50 Hz.
- Producenten hæfter ikke for de skader, som måtte opstå, fordi der ikke anvendes en jordet stikdåse.
- Anbring skabet på et sted, hvor det ikke udsættes for direkte sollys.
- Skabet skal anbringes mindst 50 cm fra komfurer, ovne og radiatorer og mindst 5 cm fra elektriske ovne.
- Anvend aldrig skabet udendørs, og udsæt det aldrig for regn.
- Monter vægafstandsstykkerne i plast på kondensatoren, som sidder bag på skabet, for at forhindre, at skabet læner sig op ad væggen og dermed ikke fungerer tilfredsstillende.
- Hvis skabet placeres ved siden af en dybfryser, skal afstanden mellem skabet og dybfryseren være mindst 2 cm for at forhindre fugt på ydersiden. Anbring ikke noget oven på skabet, og installer skabet på et passende sted, således at der er mindst 15 cm frirum over skabet.
- Hvis skabet placeres ved siden af køkkenskabe, skal afstanden mellem skabet og køkkenskabene være 2 cm.
- De justerbare fødder i front skal indstilles i en passende højde, således at skabet kører stabilt og korrekt. Benene justeres ved at dreje dem enten med eller mod uret. Dette skal gøres, før der lægges madvarer i skabet.
- Før fryseskabet tages i brug, skal alle dele vaskes i varmt vand med en teskefuld natron og derefter skylles med rent vand og tørres. Anbring alle dele efter rengøring.



Før du bruger din fryser

- Lad skabet stå op i 3 timer, inden det tages i brug første gang eller efter transport for at sikre en effektiv drift. Ellers kan kompressoren blive beskadiget.
- Skabet kan lugte, når det tages i brug første gang. Denne lugt forsvinder, når skabet begynder at køle.

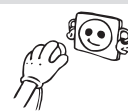

No-Frost teknologi

Din fryser adskiller sig fra mange andre standardfrysere. I normale frysere dannes der rimfrost i fryseren på grund af den luftfugtigheden, der opstår inde i fryseskabet, når døren åbnes, og som følge af den fugtighed, madvarerne afgiver. For at afrime frost og is i fryseren skal du med jævne mellemrum slukke fryseren, lægge de madvarer, som skal holdes frosne, i en særskilt køleboks, og fjerne den is, der har samlet sig i fryseren.

Dette er helt anderledes i et No Frost-fryseskab. Tør og kold luft blæses ensartet og jævnt ind i fryserummet fra flere steder af ved hjælp af en blæser. Kold luft spredes ensartet og jævnt mellem hylderne og køler alle dine madvarer lige meget, hvilket forhindrer fugt og frysning. Et No Frost-fryseskab er derfor nemt at bruge, samtidig med at det er rummeligt og har et smart udseende.

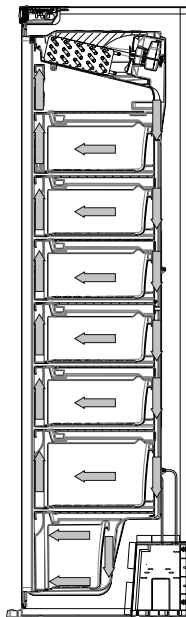

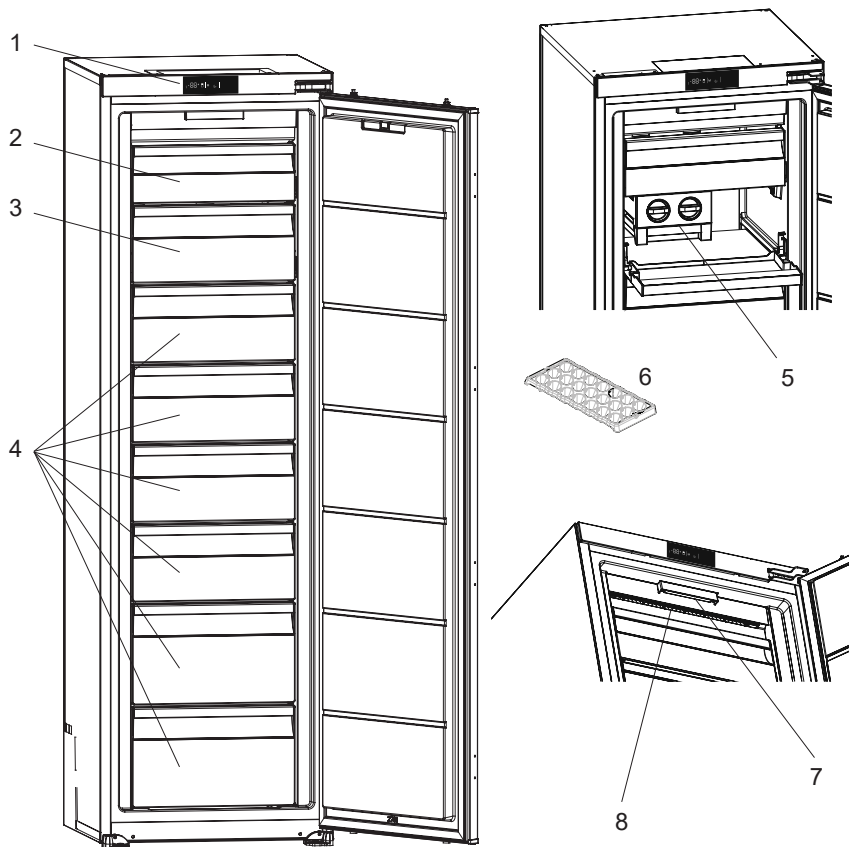

Formålet med denne præsentation er kun at oplyse om apparatets dele.
Delene kan variere afhængigt af modellen af apparatet.

1. Betjeningspanel
2. Låge til fryserens øverste rum
3. Fryserkuffer/låger til fryserum*
4. Fryserkuffer
5. Ice matic ismaskine*
6. Isterningbakke *
7. LED-lys*
8. No Frost-luftcirkulationssystem

*Kun i nogle modeller

Fryserum (fryser): Den mest effektive energianvendelse sikres, når skufferne og beholderne er i opbevaringsplacering.

1.1 Dimensioner

* 1770 - 1778 for metal top cover

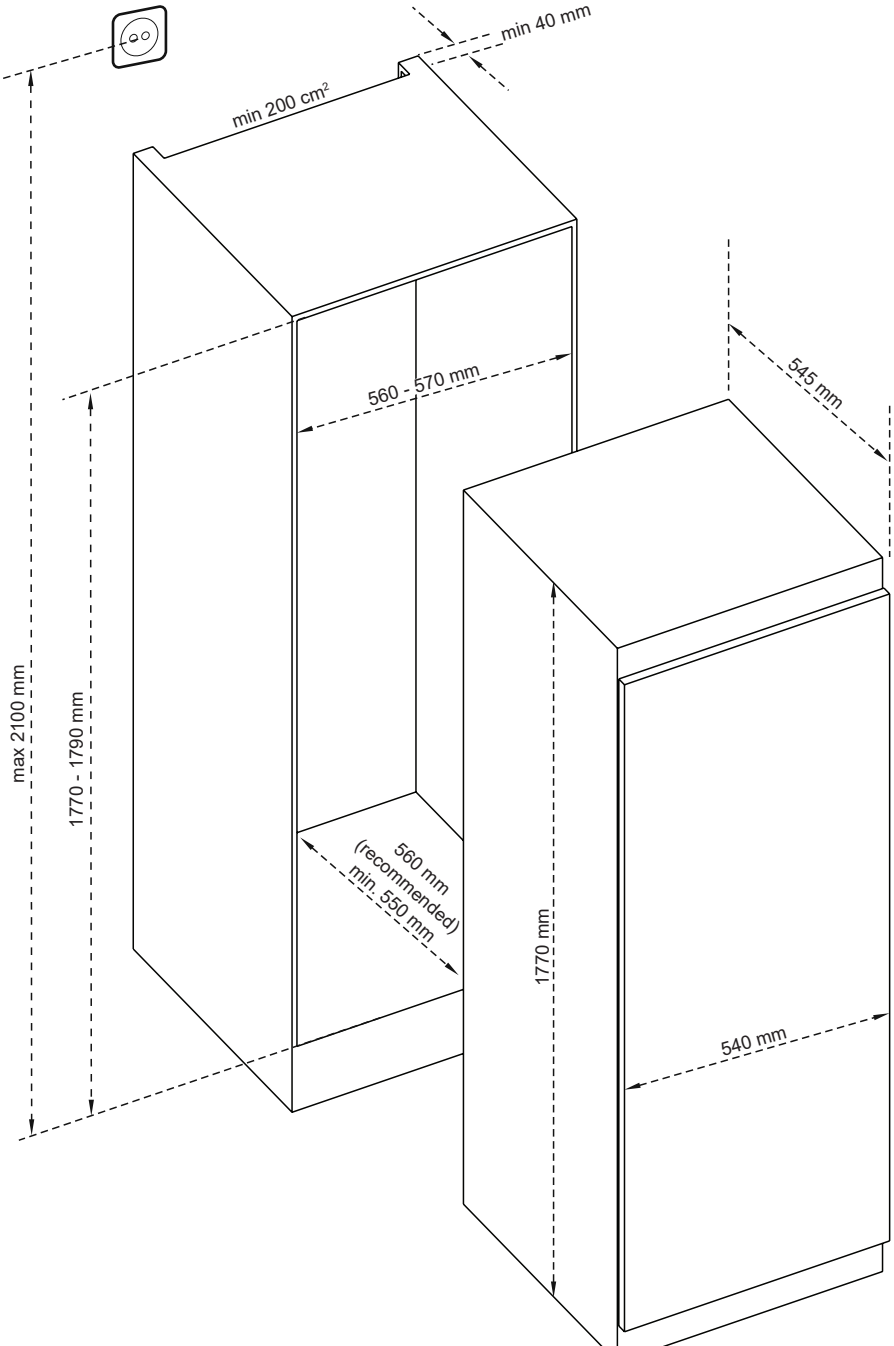

Display og betjeningspanel

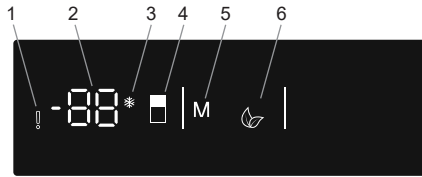

Brug af betjeningspanelet

1. Alarmindikator
2. Temperaturindstilling
3. Indikator for SuperFreeze
4. Fryse indstilling
5. Tilstandsvælger
6. Indikator for EcoFunction

Betjening af fryseren

SuperFreeze

Hvordan bruges den?



Tryk på knappen "Fryse indstilling" (nr. 4 på diagrammet over betjeningspanelet), indtil "SuperFreeze"-symbolet (nr. 3) vises på skærmen. Der lyder to bip. Tilstanden aktiveres.

I denne tilstand:

- EcoFunction kan ikke vælges.
- SuperFreeze kan deaktiveres på samme måde, som den vælges.

Denne indstilling skal slås til 24 timer før, du anbringer friske madvarer i fryseren. Efter 54 timer vender den tilbage til den værdi, der normalt er indstillet.

Lys (hvis det medfølger)

Når produktet tilsluttes første gang, kan det være, at det indvendige lys først tændes efter 1 minut på grund af åbningstests.

EcoFunction



Hvordan bruges den?

- Tryk på knappen "Tilstandsvælger" (nr. 5 på diagrammet over betjeningspanelet), indtil EcoFunction - symbolet vises.
- Hvis der ikke trykkes på andet i 1 sekund, aktiveres tilstanden. EcoFunction - symbolet (nr. 6) blinker 3 gange. Når tilstanden er indstillet, vil der lyde to bip.
- "Temperaturindstillingen" (nr. 2) viser "E".
- Mens EcoFunction er aktiv, vises bogstavet "E" og Ecofunction-symbolet på fryseskabets indikator.

I denne tilstand:

- Fryseren kan justeres. Når EcoFunction annulleres, bruges de valgte indstillinger igen.
- SuperFreeze kan vælges. EcoFunction annulleres automatisk, og den valgte tilstand aktiveres.
- For at deaktivere den, skal du bare trykke på knappen **Åbne**.

Pauseskærm

Formål

Denne tilstand sparer energi ved at slukke alt lys i betjeningspanelet, når panelet er inaktivt.

Sådan bruges den

- Pauseskærmen aktiveres automatisk efter 30 sekunder.
- Hvis du trykker på en vilkårlig knap, når betjeningspanelets lys er slukket, vises skabets aktuelle indstillinger på displayet igen, så du kan foretage eventuelle ændringer.
- Hvis du ikke annullerer pauseskærmen eller trykker på noget i 30 sekunder, forbliver betjeningspanelet slukket.

Sådan deaktiveres pauseskærm

- Hvis du vil annullere pauseskærmen, skal du først trykke på en vilkårlig knap for at aktivere knapperne. Tryk på knappen "**M**" (nr. 5) og hold den nede i 3 sekunder.
- Du kan aktivere pauseskærmen igen ved at trykke på knappen tilstand "**M**" (nr. 5) og holde den nede i 3 sekunder.

Alarm ved åben dør

Hvis fryseskabets dør holdes åben i mere end 2 minutter, lyder der to bip.

Temperaturindstillinger**Indstilling af fryserens temperatur**

- Fryseren er forudindstillet på -18°C .



- Tryk på knappen "Fryse indstilling" (nr. 4 på diagrammet over betjeningspanelet) én gang.
- Når du trykker på knappen én gang, vises den senest indstillede temperatur på skærmen.
- Ved hvert tryk ændres temperaturen $\pm 1^{\circ}\text{C}$. Temperaturen kan indstilles fra -16°C til -24°C og SuperFreeze.
- Når du trykker på knappen "Fryse indstilling" indtil SuperFreeze-symbolet (nr. 3) vises, og du herefter ikke trykker på nogen knap i 1 sekund, blinker SuperFreeze-symbolet.
- Hvis du fortsætter med at trykke, starter temperaturindstillingen forfra fra -16°C .
- Når EcoFunction afsluttes eller annulleres, bruges den temperaturindstilling, der var i brug inden tilstanden blev aktiveret. Apparatet fortsætter med at opretholde denne temperatur.

Anbefalede temperaturer for fryseren

Hvornår skal den justeres?	Indvendig temperatur ($^{\circ}\text{C}$)
Ved køling af fryseren med minimal kapacitet	-16, -17
Ved normal brug	-18, -19, -20, -21
Ved køling af fryseren med maksimal kapacitet	-22, -23, -24

Advarsel om temperaturjustering

- Begynd ikke på en ny indstilling, før du er færdig med den igangværende. Temperaturen bør justeres i forhold til, hvor ofte døren åbnes, mængden af fødevarer i fryseren og fryserens omgivende temperatur.
- Vi anbefaler, at når fryseren anvendes første gang, skal den stå og køre i 24 timer uafbrudt for at sikre, at den er helt afkølet.
- Undgå at åbne fryserens døre ofte, og læg ikke store mængder madvarer i den i denne periode.
- En 5-minutters forsinkelsesfunktion går i gang for at forebygge beskadigelse af fryserens kompressor, når du tager stikket ud og sætter det i igen eller i tilfælde af strømafbrydelse. Fryseren begynder at køre normalt efter 5 minutter.
- Dit fryseskab er designet til at arbejde i de intervaller af omgivelsestemperatur, som er angivet i standarder ifølge klimaklasse anført i mærkningen. Vi anbefaler ikke at betjene fryseskabet uden for de angivne temperaturværdier for at bevare afkølingseffektivitet.
- Dette apparat er designet til at blive brugt ved en omgivende temperatur på mellem 10 °C og 43 °C.

Klimaklasse og betydning:

T (tropisk): Dette °C er beregnet til brug i omgivende temperaturer på 16 °C til 43 °C.

ST (subtropisk): Dette °C er beregnet til brug i omgivende temperaturer på 16 °C til 38 °C.

N (tempereret): Dette °C er beregnet til brug i omgivende temperaturer på 16 °C til 32 °C.

SN (udvidet tempereret): Dette °C er beregnet til brug i omgivende temperaturer på 10 °C til 32 °C.

Klimaklasse	Omgivende temperatur (°C)
T	Mellem 16 og 43 (°C)
ST	Mellem 16 og 38 (°C)
N	Mellem 16 og 32 (°C)
SN	Mellem 10 og 32 (°C)

Tilbehør

Isterningbakke (Kun i nogle modeller)

- Fyld isbakken med vand og placer den i fryserummet.
- Når vandet er frosset til is, kan man vride bakken som vist herunder, for at få fat i isterningerne.

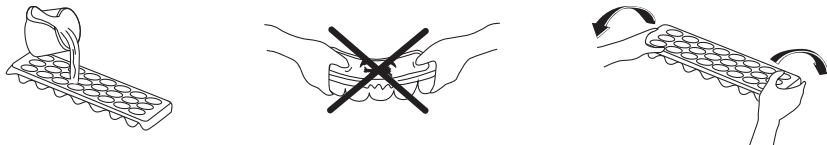

Icematic (Kun i nogle modeller)

- Tag isbakken ud
- Fyld vand i til stregen.
- Sæt isbakken tilbage i sin oprindelige position
- Når isterningerne er dannet, så drej håndtaget, hvorefter isterningerne falder ned i isbakken.

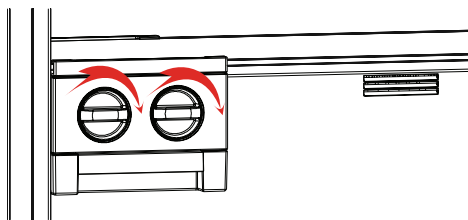

Bemærk:

- Fyld ikke isbakken med vand for at lave isterninger. Den kan være gået i stykker.
- Flytning af ismaskinen kan være vanskeligt, når kølefryseskabet kører. I dette tilfælde bør den rengøres, efter fjernelse af glashylderne.

Afmontering af ismaskinen

- Tag glasholderne ud af fryseafdelingen
- Fjern ismaskinen ved at skubbe den til venstre eller højre på hylden.

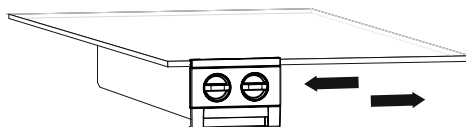

Du kan afmontere ismaskinen for at skabe mere plads i fryseafdelingen.

Visuelle og tekstuelle beskrivelser i afsnittet om tilbehør kan variere, alt efter hvilken model du har.

GUIDE TIL OPBEVARING AF MADVARER

- Anvend skabet til langvarig opbevaring af frostvarer og til fremstilling af isterninger.
- Når du fryser friske madvarer (f.eks. kød, fisk og hakkekød), skal du dele det op i portioner, så en hel portion kan bruges på én gang.
- Anbring ikke ferske og varme fødevarer ved siden af frostvarer, da disse kan optø.
- Ved opbevaring af frostvarer skal anvisningerne på emballagen altid følges nøje. I mangel af sådanne anvisninger skal fødevarerne ikke opbevares i mere end 3 måneder fra købsdatoen.
- Maks. kapacitet. Hvis der skal lægges store mængder fødevarer i skabet, og det er nødvendigt at udnytte skabets nettokapacitet, kan skufferne fjernes (undtagen den nederste). Pladskrævende varer kan anbringes direkte på hyldeerne.
- Ved køb af frostvarer skal man sikre sig, at disse har været frosset ved passende temperaturer, og at emballagen er intakt.
- For at bevare fødevarernes kvalitet skal frostvarer transporteres i egnede beholdere og hurtigst muligt anbringes i en fryser igen.
- Hvis en pakke frostvarer har fugtige pletter og er meget bulet, er det sandsynligt, at den tidligere har været opbevaret ved en for høj temperatur, og at indholdet derfor er blevet forringet.
- Frostvarers opbevaringstid afhænger af omgivelsestemperaturen, termostatindstillingen, hvor ofte døren åbnes, typen af fødevarer, og hvor lang tid det tager at transportere produktet hjem fra butikken. Følg altid anvisningerne på pakken, og overskrid aldrig den angivne maks. holdbarhed.

Ved indfrysning af ca. 3 kg fødevarer:

Placer fødevarerne, så de ikke berører de øvrige frostvarer, og aktiver SuperFreeze. Når fødevarerne er frosne, kan de anbringes ved siden af de øvrige frostvarer (efter min. 24 timer).

- Genindfrys ikke optøede frostvarer, da dette kan være sundhedsskadeligt og resultere i f.eks. madforgiftning.
- Lad varme fødevarer afkøle, før de anbringes i skabet, da de øvrige frostvarer ellers kan blive ødelagt.
- Ved køb af frostvarer skal det sikres, at de har været opbevaret under optimale betingelser, og at emballagen er intakt.
- Følg anvisningerne på emballagen vedrørende opbevaring af frostvarer. I mangel af sådanne anvisninger skal fødevarerne konsumeres inden for en kort periode.
- Hvis en pakke frostvarer er fugtig og lugter dårligt, er det sandsynligt, at den ikke har været opbevaret under optimale betingelser og derfor er blevet ødelagt.

- Frostvarers opbevaringstid afhænger af omgivelsestemperaturen, hvor ofte døren åbnes, termostatindstillinger, typen af fødevarer og den tid, der går, fra varen købes, til den anbringes i en fryser. Følg altid anvisningerne på pakken, og overskrid ikke den angivne maks. holdbarhed.

- Træk stikket ud af stikkontakten, før rengøringen påbegyndes.



- Vask ikke din fryser ved at hælde vand ind i den.



- Skabet bør rengøres regelmæssigt med lunkent vand tilsat natron.

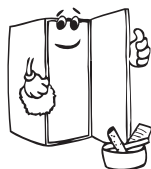

- Rengør tilbehøret separat med sæbevand. Det må ikke vaskes i opvaskemaskine..



- Brug ikke opløsningsmidler, slibende rengøringsmidler, glasrens eller universalrengøringsmidler til at rengøre din fryser. Dette kan forårsage skader på plastoverflader og andre komponenter med de kemikalier, som de indeholder.



- Rengør køleribberne på bagsiden af din fryser med en blød børste eller støvsuger mindst en gang om året.

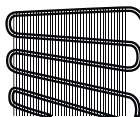

STIKKET SKAL VÆRE TRUKKET UD AF STIKKONTAKTEN!

Afrimning

Din fryser afrimes automatisk. Vand, der dannes som følge af afrimningen, passerer gennem opsamlingsstuden ind i fordampningsbeholderen på bagsiden af din fryser og fordamper her af sig selv.

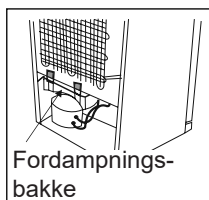

Udskiftning af LED-lys

Hvis dit fryseskab har LED lys, må dette kun udskiftes af en autoriseret el-installatør.

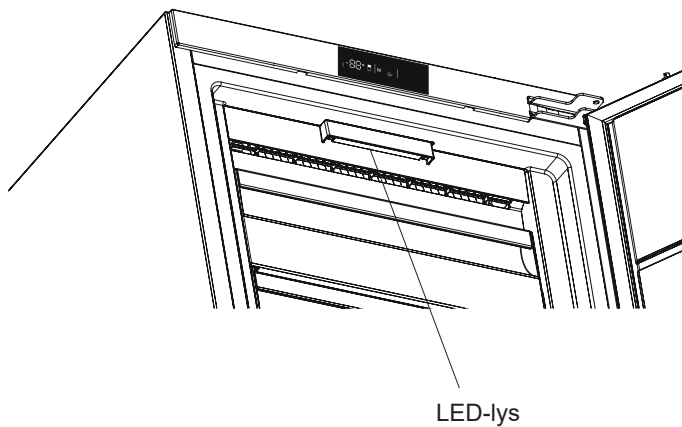

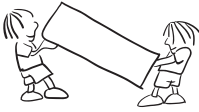

- Original emballage og flamingo kan evt. gemmes til senere transport af skabet.
- Emballer skabet forsvarligt, og fastgør emballagen med tape eller stærk snor. Følg anvisningerne på emballagen vedr. senere transport af skabet.
- Fjern bevægelige dele eller fastgør dem i skabet ved hjælp af tape, så de undgår stød, når skabet transporteres eller flyttes.

Vigtigt! Bær skabet i lodret stilling.

Hvis dit fryser ikke fungerer korrekt, kan det skyldes et mindre problem, og derfor skal du kontrollere følgende, før du kontakter Gram Service.

FEJLTYPE	BETYDNING	HVORFOR	DET SKAL DU GØRE
E01	Sensordvarsel		Kontakt service hurtigst muligt for at få assistance.
E02	Sensordvarsel		Kontakt service hurtigst muligt for at få assistance.
E03	Sensordvarsel		Kontakt service hurtigst muligt for at få assistance.
E06	Sensordvarsel		Kontakt service hurtigst muligt for at få assistance.
E07	Sensordvarsel		Kontakt service hurtigst muligt for at få assistance.
E08	Advarsel om lav spænding	Strømforsyningen til apparatet er faldet til under 170 W.	<p>- Dette er ikke en fejl på apparatet, men er en fejlmeddelelse, som er med til at forhindre skade på kompressoren.</p> <p>- Spændingen skal øges til det påkrævede niveau</p> <p>Hvis denne advarsel fortsætter, skal en autoriseret tekniker tilkaldes.</p>
E09	Fryserummet er ikke koldt nok	Dette kan forekomme efter længere strømafbrydelse.	<ol style="list-style-type: none"> 1. Indstil fryserens temperatur til en koldere værdi, eller indstil den til SuperFreeze. Dette bør fjerne fejlkoden, når den påkrævede temperatur er nået. Hold dørene lukket for forkorte den tid, det tager at nå den korrekte temperatur. 2. Fjern eventuelle varer, der er tøet op, mens denne fejl stod på. De kan bruges inden for kort tid. 3. Læg ikke ferske madvarer i fryserummet, før den korrekte temperatur er nået, og fejlen ikke længere forekommer. <p>Hvis denne advarsel fortsætter, skal en autoriseret tekniker tilkaldes.</p>

Kontrollér advarsler

Hvis fryseren ikke virker;

- Er der et strømsvigt?
- Er stikket sat korrekt ind i stikkontakten?
- Er hovedsikringen eller den sikring, fryseskabet er tilsluttet, sprunget?
- Er der eventuelt fejl ved stikkontakten? Undersøg dette ved at slutte din fryser til en stikkontakt, som du ved fungerer.

- **Temperaturstigning kan skyldes:**
- at døren til fryseboksen åbnes for ofte og for længe ad gangen
- at fryseren fyldes med for store mængder varm mad
- Temperatur er indstillet på -16
- at omgivelsestemperaturen er høj
- at der er fejl ved apparatet

Kontroller advarslerne

Skabet udsender en advarsel, hvis temperaturen i skabet ligger på et forkert niveau, eller hvis der opstår en fejl i skabet. Advarselskoder vises i skabets temperaturindikator i displaypanelet.

Normale lyde:

Knagende (is, der knager) lyde:

- Under automatisk afrimning.
- Når apparatet afkøles eller opvarmes (pga. udvidelse af apparatets materiale).

Korte knagende lyde: Høres, når termostaten slår kompressoren til og fra.

Kompressorstøj (normale motorlyde): Denne støj betyder, at kompressoren kører normalt. Kompressoren kan kortvarigt udsende mere støj, når den bliver aktiveret.

Boblende og plaskende lyde: Denne støj er forårsaget af strømmen af kølemiddel i rørene.

Støj fra vandgennemstrømning: Normal støj fra vand, der strømmer til fordampningsbeholderen under afrimning. Denne støj kan høres under afrimning.

Støj fra luftgennemstrømning (Normal støj fra blæseren): Dette kan høres i No-Frost fryseskabe under normal drift af systemet på grund af luftcirkulation.

Hvis luftfugtigheden stiger inde i fryseren;

- Er madvarerne korrekt indpakket? Blev beholderne godt tørret af, før de blev anbragt i fryseren?
- Blev døren til fryseren åbnet meget hyppigt? Når døren åbnes, vil fugtighed i luften i rummet trænge ind i fryseren. Især hvis luftfugtigheden i lokalet er for høj, og jo oftere døren åbnes jo hurtigere stiger fugtigheden.

Hvis døren ikke åbnes og lukkes korrekt;

- Bliver åbning og lukning af døren forhindret af madvarer?
- Er fryserdøren, skuffer og isbakken anbragt korrekt?
- Er tætningslisterne i døren knækket eller flossede?
- Står fryseren på en jævn overflade?

Hvis kanterne på fryseren, hvor døren slutter til, er varme;

Især om sommeren (varmt vejr), kan overfladerne ved samlinger blive varmere under driften af kompressoren. Dette er normalt.

Anbefalinger

- For at slukke apparatet helt (under rengøring, og når døren efterlades åbn), skal du tage stikket ud af stikkontakten.

Energisparetips

1. Installer apparatet i et koldt, velventileret rum, men ikke i direkte sollys og ikke i nærheden af varmekilder (radiator, komfur .. osv.). Ellers brug en isoleringsplade.
2. Lad altid varm mad køle ned til rumtemperatur, inden den anbringes i fryseren.
3. Drikkevarer skal være tildækket. Ellers øges fugtigheden i apparatet. Dette forlænger driftstiden. Når man tildækker drikkevarerne hjælper det også med at bevare smagen og lugten.
4. Når der indsættes mad og drikkevarer skal apparatet være åbent i så kort tid som muligt.
5. Sørg for, at fryseskabet står stabilt og i vater, så døren lukker helt tæt.
6. Dørpakningen skal være ren og smidig. Udskift pakningen, hvis den er slidt.

TEKNISKE DATA

Disse tekniske oplysninger kan findes på ydelsesskiltet, som sidder på indersiden af apparatet, og på energimærket.

QR-koden på energimærket, der blev leveret sammen med apparatet, angiver et link til et websted med oplysninger om apparatets ydeevne i EU EPREL-databasen.

Gem energimærket til senere brug sammen med brugervejledningen og alle andre dokumenter, der blev leveret sammen med dette apparat.

Det er også muligt at finde de samme oplysninger i EPREL ved hjælp af linket <https://eprel.ec.europa.eu> samt modelnavnet og produktnummeret, som du kan finde på apparatets ydelsesskilt.

Du kan få detaljerede oplysninger om energimærket via linket www.theenergylabel.eu.

OPLYSNINGER TIL TESTINSTITUTIONER

Installation og klargøring af apparatet til enhver bekræftelse af miljøvenligt design skal overholde EN 62552. Krav til ventilation, mål til indhak og minimumsplads til bagsiden skal være som angivet i [å^}}^Åi~*^!ç^h^å}å * Æ](#) Kontakt producenten for alle andre oplysninger, herunder planer til belastning.

KUNDEPLEJE OG -SERVICE

Brug altid originale reservedele.

Når du kontakter vores autoriserede servicecenter, skal du sørge for at have følgende data ved hånden: Model, produktnummer, serienummer.

Disse oplysninger kan findes på ydelsesskiltet. Kan ændres uden varsel.

Få råd om brug og brochurer samt oplysninger om fejlfinding, service og reparationer:

Besøg vores , ^à•ç^å^!K

www.gram.dk

www.gram.se

www.gram.no

www.gram.fi

Innhold

FØR ENHETEN TAS I BRUK.....	52
Gamle og ut-av-order fryseskap	56
Sikkerhetsadvarsler	56
Før du bruker ditt fryseskap.....	58
No-Frost-teknologi	58
DELENE TIL APPARATET OG KAMRENE.....	59
INFORMASJON OM BRUK.....	61
Skjerm og kontrollpanel	61
Betjening av fryseren.....	61
SuperFreeze	61
EcoFunction	62
Skjermsparemodus.....	62
Funksjonen for åpen dør-alarm	63
Temperaturinnstillinger.....	63
Innstillinger for frysertemperatur	63
Advarsler om temperaturjusteringer	64
Tilbehør.....	65
Isterningsbrett (I noen modeller).....	65
Icematic (I noen modeller)	65
RETNINGSLINJER FOR OPPBEVARING AV MAT	66
RENGJØRING OG VEDLIKEHOLD	68
Tining.....	68
TRANSPORTERE OG FLYTTE	70
Transportere og endre plassering.....	70
FØR DU KONTAKTER GRAM SERVICE.....	71
Tips for lagring av energi	73



NO

BRANN

Advarsel: Risiko for brann / brennbare materialer

Generelle advarsler

⚠ ADVARSEL: Hold ventileringsåpninger, i apparatets kabinett eller i den innebygde strukturen, fri for hindringer.

⚠ ADVARSEL: Ikke bruk mekaniske enheter eller andre måter for å akselerere avisningsprosessen, annet enn det som er anbefalt av produsenten.

⚠ ADVARSEL: Ikke bruk elektriske apparater inne i matvarekammerne i apparatet, med mindre de er av en type som er anbefalt av produsenten.

⚠ ADVARSEL: Ikke skad kjølekretsen.

⚠ ADVARSEL: Når du plasserer apparatet, må du påse at strømledningen ikke blir sittende fast eller kommer til skade.

⚠ ADVARSEL: Du må ikke plassere flere skjøteledninger eller strømkontakter bak apparatet.

⚠ ADVARSEL: For å unngå fare forårsaket av et ustabilt apparat, må det fikses slik det står i instruksjonene.

⚠ Dersom apparatet bruker R600a som et kjølemiddel - kan du få denne informasjonen fra kjølerens etikett - du bør være forsiktig under frakt og installasjon for å hindre skade på kjøleelementene. Selv om R600a er en miljøvennlig og naturlig gass. Siden den er eksplosiv må du, dersom det er en lekkasje, flytte kjøleskapet ditt fra åpen flamme eller varmekilder, og ventilere rommet der apparatet står i noen få minutter.

- Mens du bærer og setter på plass $\uparrow \cdot \wedge \setminus \text{æ} \wedge \text{é}$ ikke ødelegg kjølegasskretsen.

- Ikke lagre eksplosivt materiale slik som aerosol-kanner med flammende drivstoff i dette apparatet.
- Apparatet er ment å brukes i husholdninger og lignende apparater som;
 - -personalkjøkken i butikker, kontor og andre jobbsteder
 - -gårdshus og klienter på hotell, motell og andre overnattingssteder
 - -hærberger og lignende
 - -catering og lignende ikke-detalj apparater
- Dersom støpstelet ikke passer til fryseskapsledningen, må den byttes av produsenten, serviceagenten eller lignende kvalifisert personell for å unngå fare.
- Et spesielt jordet støpsel har blitt koblet til strømkabelen på fryseskabet, ditt. Dette støpselet bør brukes med en spesiell jordet stikkontakt på 16 amp. Dersom det ikke finnes en slik stikkontakt i huset ditt, vennligst få det installert av en autorisert elektriker.
- Dette apparatet kan brukes av barn fra 8 år og oppover, og personer med redusert helse eller med mangel på erfaring og kunnskap dersom de har tilsyn eller blir instruert i riktig og sikker bruk, og forstår faren som er involvert. Barn skal ikke leke med apparatet. Vasking og vedlikehold skal ikke utføres av barn uten tilsyn.
- Barn i alderen mellom 3 til 8 år har lov til å

laste inn og utav kjøleapparater. Barn er ikke forventet å utføre rengjøring eller vedlikehold av apparatet. Det forventes at småbarn (0-3 år) ikke bruker apparater. Det er forventet at unge barn (3-8 år) tryggy kan bruke apparater, forutsatt at det gis kontinuerlig tilsyn. Eldre barn (8-14 år) og sårbare mennesker som kan bruke apparater trygt etter at de har fått riktig tilsyn eller instruksjon for bruk av apparatet. Svært sårbare mennesker forventes ikke å bruke apparater trygt hvis ikke kontinuerlig tilsyn er gitt.

- Dersom ledningen er skadet, må den skiftes av produsenten, dens serviceagent eller lignende kvalifisert personell for å unngå fare.
- Dette apparatet skal ikke brukes i høyder som overstiger 2000 moh.

For å unngå forurensing av mat, følg disse instruksjonene:

- Å ha døren åpen i lange perioder, kan føre til en betydelig økning i temperaturen i apparatets rom.
- Rengjør jevnlig overflater som kan komme i kontakt med mat og tilgjengelige dreneringssystemer.
- Oppbevar rå kjøtt og fisk i egnede beholdere i kjøleskapet, slik at det ikke kommer i kontakt med, eller drypper på annen mat.

- To-stjerners fryseskuffer er egnet for oppbevaring av forfrossen mat, lagring eller fremstilling av is krem og å lage isterninger.
- Ett-, to- og tre-stjerners rom er ikke egnet for frysing av fersk mat.
- Hvis kjøleapparatet er tomt i lange perioder, må du slå av, avrim, rengjøre, tørke og la døren stå åpen for å forhindre muggdannelse i apparatet.

Gamle og ut-av-order fryseskap

- Hvis den gamle fryseskap har en lås, bryte eller fjerne låsen før du kaster den, fordi barn kan bli fanget inni den og kan føre til en ulykke.
- Gamle kjøleskap og fryserer inneholder isolasjon og kjølemiddel med KFK. Derfor så må man passe å ikke skade miljøet når du skal kaste de gamle kjøleskap.

Vennligst spør din kommune om avhending av EE-avfallet for gjenbruk, resirkulering og gjenvinning formål.

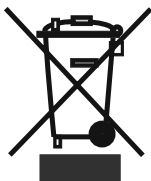

Merknader:

- Vennligst les bruksanvisningen nøye før du installerer og bruker apparatet. **Vi er ikke ansvarlig for skader som oppstår som følge av feil bruk.**
- Følg alle instruksjonene på apparatet og bruksanvisning, og oppbevar denne veiledningen på et trygt sted for å løse de problemene som kan oppstå i fremtiden.
- Dette apparatet er produsert for å bli brukt i hus, og det kan bare brukes i huset og for de angitte formål. Det er ikke egnet for kommersiell eller vanlig bruk. Slik bruk vil føre til at garantien på apparatet å bli kansellert, og vårt selskap vil ikke være ansvarlig for tap som skal skjedd.
- Dette apparatet er produsert for å bli brukt i hus, og det er bare egnet for kjøling / lagring matvarer. Det er ikke egnet for kommersiell eller vanlig bruk og / eller for lagring av stoffer unntatt for mat. Vårt firma er ikke ansvarlig for tap som skal skjedd i strid saken.



Sikkerhetsadvarsler

- Ikke bruk flere beholdere eller skjøteledning.
- Ikke sett i skadet, revet eller gamle plugger.
- Ikke trekk, bøy eller skade kablen.



- Dette apparatet er beregnet for bruk av voksne, ikke la barn leke med apparatet eller la dem henge over døren.
- Ikke plug-in eller ut pluggen fra stikkkontakten med våte hender for å unngå elektrisk støt!
- Ikke plasser glassflasker eller drikkebokser i fryseren avdelingen.

Flasker eller bokser kan eksplodere.

- Ikke plasser eksplosive eller brennbart materiale i fryseskapet for din sikkerhet. Plassere drikker med høyere alkohol beløp vertikalt og ved å lukke halsen tett i fryseskapet.
- Når du tar isen laget i fryseren avdeling, ikke røre det, kan isen forårsake isen brannskader og / eller kutt.
- Ikke berør frysevarer med våte hender! Ikke spis iskrem og isbiter, straks etter at du tar dem ut av fryseren avdeling!
- Må ikke frys de frose varer etter å ha blitt smeltet. Dette kan føre til helseproblemer som matforgiftning.
- Do Ikke dekk til kroppen eller toppen av fryseskapet med blondere. Dette påvirker ytelsen til fryseskapet ditt.
- Fest tilbehøret i fryseskapet under transport for å hindre skade på tilbehør.

Installerer og bruker fryseskapet ditt

Før du begynner å bruke fryseskap, bør du ta hensyn til følgende punkter:

- Driftsspennning for fryseskapet er 220-240 V ved 50Hz.
- Producenten tar ikke ansvar for skader som oppstår på grunn ugrunnet bruk.
- Sett kjøli i et sted som det ikke blir utsatt for direkte sollys.
- Apparatet bør være minst 50 cm unna ovner, gass ovner og varmeapparat kjerner, og bør være minst 5 cm unna elektriske ovner.
- Fryseskapet bør aldri brukes utendørs eller la under regn.
- Når fryseskapet er plassert ved siden av en dypfryser, bør det være minst 2 cm mellom dem for å hindre fuktighet på den ytre overflaten.
- Ikke legg noe på fryseskapet ditt, og installere fryseskapet i et egnet sted så at minst 15 cm er tilgjengelig på oversiden.
- De justerbare foran benene bør stabiliseres i en passende høyde for å tillate fryseskapet opererer i et stabilt og forsvarlig måte. Du kan justere beina ved å skru dem med klokken (eller i motsatt retning). Dette bør gjøres før du legger mat i fryseskapet.
- Før du bruker fryseskap, tørk alle delene med varmt vann tilsatt med en te skje med natriumbikarbonat, og deretter skylle med rent vann og tørk. Legg alle delene tilbake etter rengjøring.





Før du bruker ditt fryseskap

- Når det er operert for første gang eller etter transport, holde fryseskapet i oppreist stilling for 3 timer og sett den på å tillate effektiv drift. Ellers kan du skade kompressoren.
- Fryseskapet kan ha en lukt når den drives for første gang, lukten vil forsvinne når fryseskapet begynner å kjøle.

No-Frost-teknologi

Fryseren skiller seg fra mange andre standard fryserer. Andre apparater kan få is i fryseren på grunn av døråpning og fuktighet som er forårsaket av mat. Avriming kreves i slike apparater. De må slås av med jevne mellomrom, maten må flyttes ut og isen må fjernes.

Fryseren med "no frost"-teknologien hindrer slike problemer ved jevn fordeling i fryseren gjennom bruk av en vifte. Dette kjøler maten i en jevn og enhetlig måte og hindrer fuktighet og frysing.

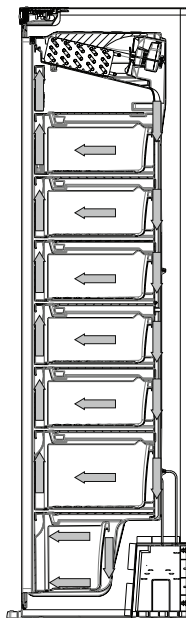

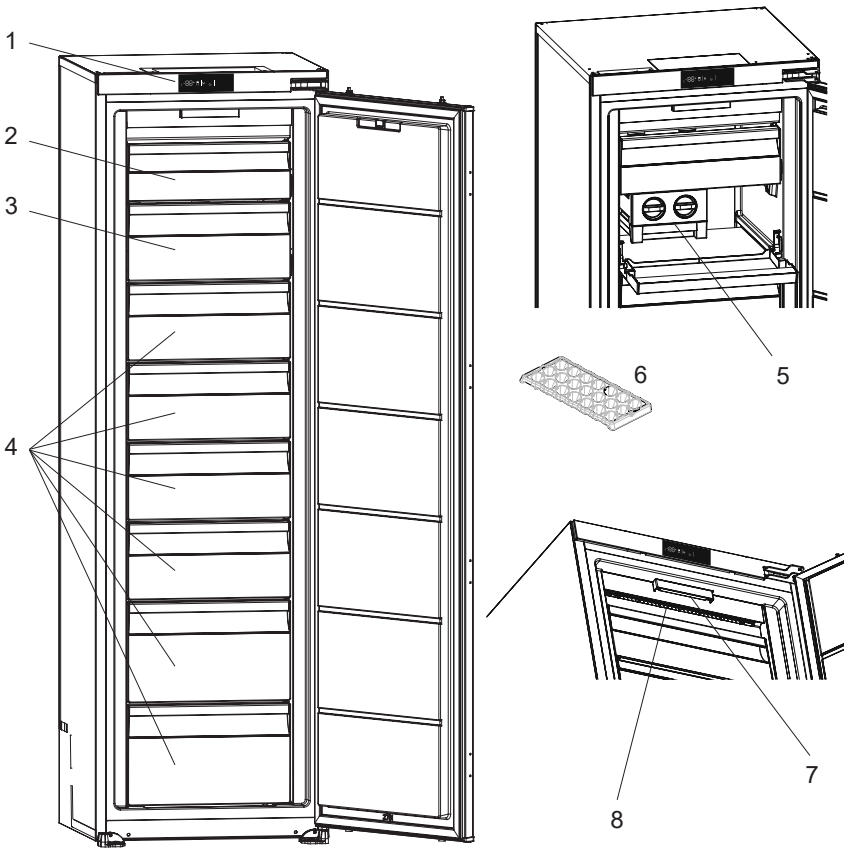

Denne presentasjonen er kun for informasjon om delene til apparatet.
Delene kan variere ut fra apparatmodellen.

1. Kontrollpanel
2. Deksel på øvre fryserrom
3. Skuffer i fryserkammer / deksel på fryserrom*
4. Skuffer i fryserkammer
5. Ismaskin*
6. Isbitform*
7. LED-strimmel i fryser*
8. No Frost-luftsirkulasjonssystem

* I noen modeller

Fryserom (fryser): Mest effektiv energibruk er sikret i konfigurasjonen med skuffene og beholderne i standard posisjon.

NO
60

1.1 Dimensjoner

* 1770 - 1778 for metal top cover

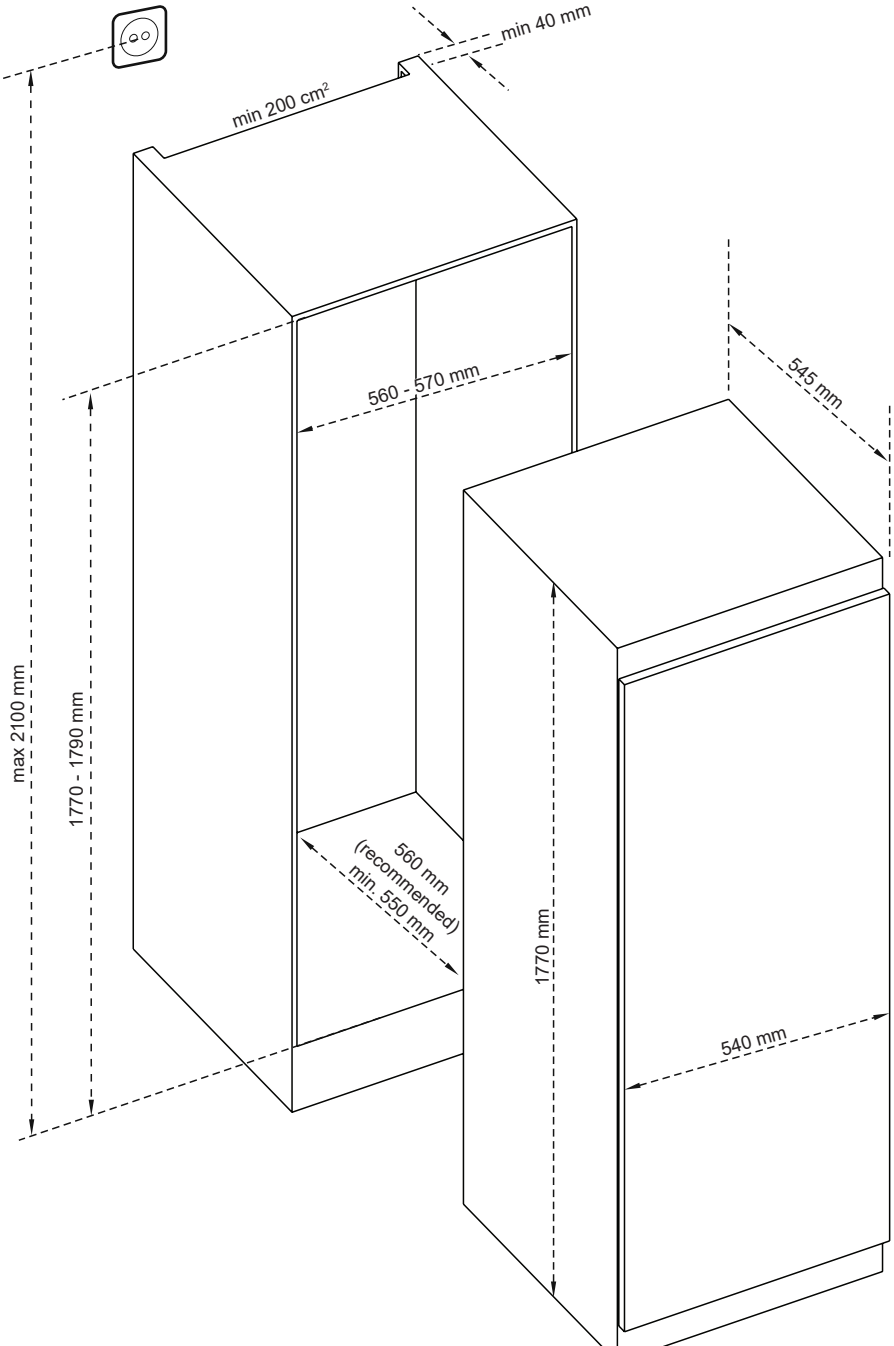

Skjerm og kontrollpanel



Bruke kontrollpanelet

1. Alarmindikator
2. Skjerm for fryserens innstillingsverdi.
3. Indikator for SuperFreeze
4. Brukes til å endre fryserens innstillingsverdi, og til å aktivere SuperFreeze om ønskelig. Fryseren kan stilles til -16, -18, -20, -22, -24 °C, SF SuperFreeze.
5. Brukes til å aktivere EcoFunction, om ønskelig.
6. Indikator for EcoFunction

Betjening av fryseren

SuperFreeze

Hvordan brukes denne?



Hold inne innstillingsknappen for fryseren (nr. 4 på kontrollpaneldiagrammet) til superfryssymbolet (nr. 3) vises på skjermen. Det avgis et dobbelt lydsignal. Modusen stilles inn.

Når denne modusen er aktiv:

- Kan du ikke velge EcoFunction
- SuperFreeze kan avbrytes på samme måte som du velger den.

Superfrysingsmodus: Dette alternativet må slås på 24 timer før fersk mat plasseres i fryseren. Etter 54 timer går den tilbake til normalt angitt verdi.

Belysning (hvis tilgjengelig)

Når produktet kobles til for første gang, kan de indre lysene bli slått på 1 minutt senere grunnet åpningstester.

EcoFunction

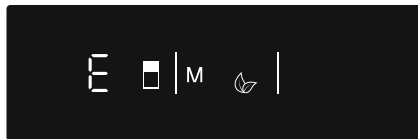

Hvordan brukes denne?

- Trykk på MODUS-knappen (nr. 5 i kontrollpaneldiagrammet) til EcoFunction symbolet vises.
- Hvis ingen knapp trykkes inn innen 1 sekund: Modusen stilles inn. EcoFunction symbolet (nr. 6) blinker tre ganger. Når modusen er innstilt, avgis et dobbelt lydsignal.
- Delen for frysertemperaturen (nr. 2) viser «E».
- Sirkelen rundt EcoFunction symbolet og «E» lyser helt til modusen avsluttes.

Når denne modusen er aktiv:

- Fryseren kan justeres. Når økonomimodusen avsluttes, fortsetter de valgte innstillingsverdiene.
- Du kan velge SuperFreeze. EcoFunction avsluttes automatisk, og den valgte modusen aktiveres.
- For å avbryte trenger du bare å trykke på modusknappen.

Skjermsparemodus

Formål

Denne modusen sparer energi ved å slå av alle lysene på kontrollpanelet når panelet ikke er aktivt.

Slik bruker du den

- Skjermsparemodus aktiveres automatisk etter 30 sekunder.
- Dersom du trykker på en hvilken som helst knapp mens lysene på kontrollpanelet er slukket, vises de aktuelle enhetsinnstillingene på skjermen igjen, slik at du kan foreta de endringene du ønsker.
- Hvis du ikke ønsker å avbryte skjermsparemodus eller trykker på en hvilken som helst knapp i 30 sekunder, slukkes kontrollpanelet igjen.

Deaktivere skjermsparemodus

- Når du vil deaktivere skjermsparemodus, trykker du på en hvilken som helst knapp for å aktivere knappene, og deretter holder du modusknappen **M** (nr. 5) inne igjen i tre sekunder.
- Hvis du vil aktivere skjermsparemodus på nytt, trykker og holder du inne modusknappen **M** (nr. 5) i tre sekunder.

Funksjonen for åpen dør-alarm

Hvis fryserdøren står åpen i mer enn 2 minutter, piper fryseskapet to ganger.

Temperaturinnstillinger**Innstillinger for frysertemperatur**

- Fryserinnstillingsindikatorens utgangsverdi er -18°C.

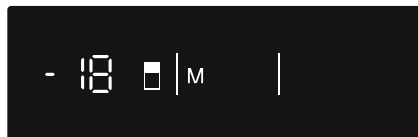

- Trykk inn fryserknappen én gang (nr. 4 på kontrollpaneldiagrammet).
- Når du først trykker på denne knappen, blinker den sist valgte verdien på skjermen.
- Når du trykker på denne knappen, stilles temperaturen til på et lavere nivå (-16 °C, -18 °C, -20 °C, -22 °C, -24 °C, superfrys).
- Når du trykker på fryseknappen til SuperFreeze symbolet (nr. 3) vises, og om du ikke trykker på noen annen knapp innen 1 sekund, blinker symbolet for SuperFreeze.
- Dersom du fortsetter å trykke, startes det på nytt fra -16 °C.
- Den temperaturverdien som var valgt før du stilte inn SuperFreeze eller EcoFunction, aktiveres på nytt når modusen avsluttes eller avbrytes. Apparatet fortsetter med denne temperaturverdien.

Anbefalte temperaturverdier for fryseren

Når kreves det justering?	Innvendig temperatur (°C)
For minimum frysekapasitet	-16, -17
Ved normal bruk	-18, -19, -20, -21
For maksimum frysekapasitet	-22, -23, -24

Advarsler om temperaturjusteringer

- Ikke gå videre til en ny justering før en justering er fullført.
- Temperaturjusteringer bør gjøres ut fra hvor ofte døren åpnes og hvor mye mat det er lagret i fryseren samt omgivelsestemperaturen i rommet der fryseren står.
- For at fryseren skal bli helt avkjølt, bør den stå påslått i opptil 24 timer, avhengig av omgivelsestemperaturen. Den må ikke kobles fra i denne perioden.
- Ikke åpne fryserdørene ofte, og ikke plasser for mye mat i den i denne perioden.
- Det er en 5 minutters utsettelsesfunksjon for å hindre skade på kompressoren til fryseren, når den kobles fra og deretter kobles til igjen eller hvis det oppstår et strømbrytning. Fryseren er vanligvis klar til bruk etter 5 minutter.
- Fryseren er designet for å brukes i omgivelser med standardiserte temperaturintervaller som følger klimaklassen som er skrevet på etiketten. Vi anbefaler ikke at du bruker fryseren i temperaturer som ligger utenfor grensene når det gjelder effektiv kjøling.
- Dette apparatet er designet for å brukes ved omgivende temperaturer på mellom 10–43°C.

Klimaklasse	Omgivelsestemperatur (°C)
T	Mellom 16 og 43 (°C)
ST	Mellom 16 og 38 (°C)
N	Mellom 16 og 32 (°C)
SN	Mellom 10 og 32 (°C)

Tilbehør

Isterningsbrett (I noen modeller)

- Fyll isterningsbrettet med vann og sett det i fryseboksen.
- Når vannet har frosset helt, kan du vri på isterningsbrettet som vist nedenfor for å løsne isbitene.

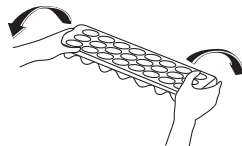

Icematic (I noen modeller)

- Ta ut skuffen for å lage is
- Fyll vann opp til linjen.
- Sett brettet i sin opprinnelige posisjon
- Når isbiter dannes, vri spaken for å slippe isbiter.

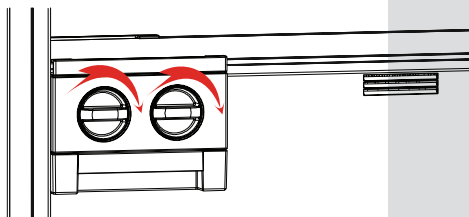

Merk:

- Fryseboks må ikke fylles med vann for å lage is. Det kan være den er ødelagt.
- Det kan være at ismaskinen ikke klarer å bevege seg skikkelig mens kjøleskapet er påslått. I et slikt tilfelle bør den renses etter at glassplatene har blitt tatt ut.

Fjerne ismaskinen

- Ta ut glasshyllene i fryserseksjonen
- Fjern ismaskinen ved å flytte den til venstre eller høyre på hylla.

Du kan fjerne ismaskinen for å gjøre fryserseksjonen større.

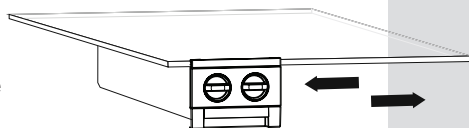

Visuelle og tekstbeskrivelser på tilbehør kan variere avhengig av hvilken modell du har.

RETNINGSLINJER FOR OPPBEVARING AV MAT

- Bruk fryseren å lagre frosne matvarer i lange tidsperioder og gjøre isbiter.
- Hvis du skal bruke fryseren med maksimale frysekapasiteten:
 - Plasser matvarer som du ønsker å fryse til den øverste kurven i fryseren uten å overskride frysekapasitet på fryseskapet ditt.
 - Mens SuperFreeze-modusen brukes, må du ikke lagre frosne matvarer nær ferske matvarer som du ønsker å fryse.

Deretter aktiverer "SuperFreeze"-modus igjen. Du kan plassere din mat ved siden av andre frosne matvarer etter at de fryses (i minst 24 timer etter den andre aktiveringen av "SuperFreeze"-modus).

- Du kan fryse fersk mat hvis du sikrer at så mye av overflaten av matvarene som skal fryses er i kontakt med kjøleflaten.
- Ikke sett ferske matvarer på sider av frosne matvarer, da det kan rime det.
- Ved frysing av ferske matvarer (dvs. kjøtt, fisk og frukt/fyll), dele inn i porsjonsstørrelser.
- Når enheten har blitt tint, erstatt matvarene i fryseren og husk å spise dem i en kort tidsperiode.
- Du må aldri plasseres varm mat i fryseren.
- Instruksjonene på pakker med frosne matvarer bør alltid følges nøye, og hvis ingen informasjon er tilgjengelig, må mat ikke lagres i mer enn 3 måneder fra dato for innkjøp.
- Når du kjøper frosne matvarer, må du sikre at disse har blitt frosset ved egnede temperaturer og at emballasjen er intakt.
- Frosne matvarer skal transporteres i egnede beholdere for å opprettholde kvaliteten på mat og bør lagres i fryseren så snart som mulig.
- Hvis en pakke med frosne matvarer viser tegn til fuktighet og unormal hevelse, har det tidligere blitt lagret på en uegnet temperatur, og innholdet har forverret seg.
- Lagringstiden av frosne matvarer avhenger av romtemperaturen, termostatinnstilling, hvor ofte døren åpnes, type mat og hvor lang tid det tar å transportere produktet fra butikken til hjemmet ditt. Følg alltid instruksjonene som er trykket på pakken og aldri overstige den maksimale lagringstiden som er angitt.

At; Hvis du velger å åpne fryserdøren på nytt, rett etter å ha lukket den, kan det være vanskelig å gjenåpne. Dette er normalt; når fryseren har nådd en passende tilstand, må døren åpnes lett.

Viktig merknad:

- *Frossen mat, når tint, skal tilberedes akkurat som ferskvarer. Hvis de ikke kokes etter å tines, de må ALDRI fryses på nytt.*
- Smaken av krydder på kokte retter (anis, basilikaen, brønnkarse, eddik, diverse krydder, ingefær, hvitløk, løk, sennep, timian, merian, sort pepper, etc.) endrer og de forutsetter en sterk smak når de lagres i en lang periode.

Du må derfor bare legge en liten mengde krydder hvis du planlegger å fryse, eller ønsket krydder bør legges etter at maten er opptint.

- Lagringsperioden av mat avhenger av oljen som anvendes. Egnede oljer er margarin, kalv fett, olivenolje og smør, og uegnede oljer er peanøttolje og svinefett.
- Maten i væskeform bør fryses i plast kopper og andre maten bør fryses i plast eller poser.

- Kople enheten fra strømforsyningen før rengjøring.



- Ikke rengjør enheten ved å helle vann på den.



- Fryserrommet bør rengjøres regelmessig ved hjelp av en blanding av natriumbikarbonat og lunkent vann.
- Rengjør tilbehøret for seg med såpe og vann. Ikke vask det i oppvaskmaskinen.



- Ikke bruk produkter, vaskemidler eller såper med slipende effekt. Etter rengjøring skyller du med rent vann og tørker.



- Når rengjøringen er fullført, setter du i støpselet igjen med tørre hender.

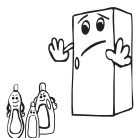

- Du bør rengjøre kondensatoren (baksiden av enheten) med kost en gang i året, med tanke på energisparing og økt produktivitet.

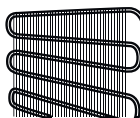

STRØMFORSYNINGEN MÅ KOPLES FRA

Tining

Fryseren avrimes automatisk. Vannet som dannes som et resultat av avriming passerer gjennom vannrør, strømmer inn i fordampningskammeret bak fryseren og fordamper av seg selv der inne.

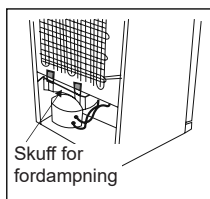

Å skifte ut LED-lys

Dersom fryseskapet ditt har LED-belysning, vennligst kontakt kundeservice, ettersom lyset kun bør skiftes ut av berettigede fagfolk.

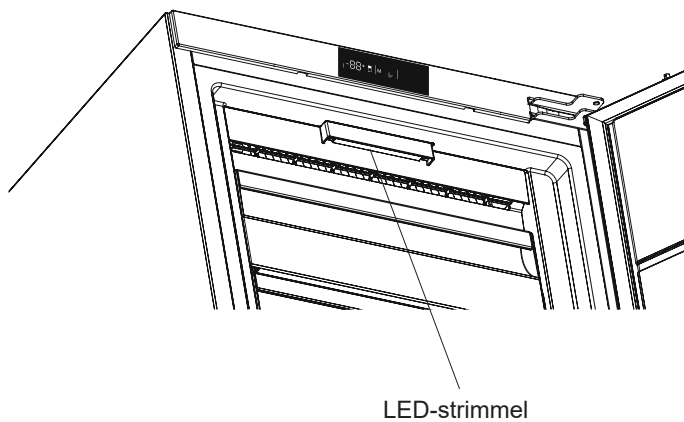

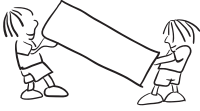
Transportere og endre plassering

- Originalinnpakningen og skumpolystyrenet (PS) kan tas vare på hvis nødvendig.
- Ved transport må enheten festes med en bred reim eller et sterkt tau. Følg forholdsreglene som er trykt på esken.
- Før enheten transporteres eller flyttes, må alle bevegelige objekter (for eksempel hyller osv.) tas ut eller festes med tape for å hindre at de ristes løs.

Fryseren er utstyrt med et innebygd feildeteksjonssystem som gir deg veiledning hvis fryseren ikke fungerer som forventet.

FEILTYPE	BETYDNING	ÅRSAK	TILTAK
E01	Sensorvarsel		Ring etter service for å få hjelp så fort som mulig.
E02	Sensorvarsel		Ring etter service for å få hjelp så fort som mulig.
E03	Sensorvarsel		Ring etter service for å få hjelp så fort som mulig.
E06	Sensorvarsel		Ring etter service for å få hjelp så fort som mulig.
E07	Sensorvarsel		Ring etter service for å få hjelp så fort som mulig.
E08	Varsel om lav spenning	Strømtilførselen til enheten har sunket til under 170 W.	<p>- Dette er ikke en svikt ved enheten. Feilen bidrar til å forhindre skade på kompressoren.</p> <p>- Voltstyrken må økes tilbake til påkrevd nivå</p> <p>Hvis varselet vedvarer må du kontakte en autorisert tekniker.</p>
E09	Det er ikke kaldt nok i fryseravdelingen	Sannsynlig etter lenger tids strøbrudd.	<p>1. Still frysertemperaturen lavere eller still til SuperFreeze. Så snart den påkrevde temperaturen er blitt nådd burde dette fjerne feilkoden. Hold dørene lukket så det går raskere å nå den rette temperaturen.</p> <p>2. Fjern de produktene som har tinet helt eller delvis i løpet av perioden med feil. De kan brukes innen en kort tidsperiode.</p> <p>3. Ikke legg noen nye produkter i fryseren før den rette temperaturen er blitt nådd og feilen ikke lenger vises.</p> <p>Hvis varselet vedvarer må du kontakte en autorisert tekniker.</p>

Sjekk advarsler;

Hvis fryseren fungerer ikke;

- Er det et strøbrudd?
- Er pluggen koblet til stikkkontakten på riktig måte?
- Er sikringen av kontakten der pluggen er tilkoblet eller hovedsikringen i orden?
- Er det noen feil på stikkkontakten? For å sjekke dette, koble fryseskabet i en fungerende stikkontakt.

En temperaturøkning kan skyldes at:

- Dørene åpnes hyppig over lengre tid
- Det legges inn større mengder varme matvarer
- Temperaturen er satt til -16.
- Høy romtemperatur
- Feil på skapet.

Kontrollvarsler:

Hvis temperaturen i fryseskapet ikke ligger på riktig nivå eller det oppstår et problem med skapet, varsler skapet. Varselkodene vises i displayet

Hvis skapet støyer:**Normal lyd****Knasende lyd:**

- Høres under den automatiske avrimingen.
- Når skapet har kjølt ned eller blitt varmt (ekspanderende materiale).

Kort bankelyd: Høres når termostaten starter og stopper kompressoren.

Kompressorlyd: Den normale motorlyden. Denne lyden angir at kompressoren arbeider som den skal. Når kompressoren starter, kan den lage litt mer lyd en kort stund.

Boblende og surklende lyd: Lyden høres når kjølevæsken renner gjennom rørene i systemet.

Lyd fra rennende vann: Dette er en normal lyd når det renner vann ned i fordampingsbeholderen under avriming. Lyden kan høres under avrimingen.

Lyden av kokende vann: Den normale viftelyden. Lyden kan høres når luften sirkulerer i No Frost-skapet – dette er helt normalt.

Hvis fuktighet bygges opp inne i fryseren;

- Har maten blitt ordentlig pakket? Er beholderne godt tørket før de settes i fryseren?
- Åpnes døren av fryseren veldig ofte? Når døren åpnes, fuktigheten som finnes i luften kommer inn i fryseren. Spesielt hvis luftfuktigheten i rommet er for høy, jo oftere døren åpnes jo raskere vil luftfuktig være.

Hvis dørene ikke åpnes og lukkes riktig;

- Hindrer matpakker lukking av døren?
- Er døren, skuffer og isbitform riktig plassert?
- Er pakningen på døren ødelagt eller revet?
- Er fryseren på en jevn overflate?

Hvis kantene på fryseskap der leddet får kontakt med er varme;

Spesielt om sommeren (varmt vær), kan overflatene der leddet får kontakt med bli varmere under drift av kompressoren, men dette er normalt.

Anbefalinger

- Trekk støpselet ut av stikkkontakten for å slå fryseskapet helt av (ved rengjøring og når døren blir stående åpen).

Tips for lagring av energi

1. Installer apparatet på et coll, godt ventilated rom, men ikke i direkte sollys og ikke i nærheten av varmekilden (radiator, komfyr .. osv). Ellers bruker en isolerende plate.
2. Tillat menighet mat og drikke for å kjøle ned utsiden av apparatet.
3. W høne å plassere, drikke s og sølevann de må dekket. Ellers luftfuktigheten øker ved apparatet. Derfor arbeidet ing tiden blir lengre. Også dekker drikke og sølevann bidrar til å spare lukt og smak.
4. W høne å plassere mat og drikke, åpner døren så kort som mulig.
5. Fryseren må utjevnes slik at døren lukkes tett.
6. Dør pakning må være ren og smidig. Skift pakninger hvis slitt.

TEKNISK DATA

Den tekniske informasjonen kan finnes på typeskiltet på innsiden av apparatet og på energimerket.

QR-koden på energimerket levert med apparatet viser til en nettløse til informasjon om apparatets ytelse i EU EPREL-databasen.

Lagre energimerket sammen med brukermanualen og alle andre dokumenter apparatet ble levert med.

Det er også mulig å finne den samme informasjonen i EPREL via lenken <https://eprel.ec.europa.eu> og modellnavnet og produktnummeret du finner på apparatets typeskilt.

Se lenken www.theenergylabel.eu for detaljert informasjon om energimerket.

INFORMASJON TIL TESTINSTITUTT

Installasjon og forberedelse av apparatet for EcoDesign-verifisering skal skje i samsvar med EN 62552. Krav til ventilasjon, dimensjoner med anbefalte minsteavstander og åpning bak skal være som beskrevet i denne bruksanvisningen. Ta kontakt med produsenten for ytterligere informasjon, inkludert lasteplaner.

KUNDESTØTTE OG SERVICE

Bruk alltid originale reservedeler.

Når du tar kontakt med vårt autoriserte servicesenter, påse at du har følgende informasjon tilgjengelig: Modell, produktnummer (PNC), serienummer.

Informasjonen kan finnes på typeskiltet. Kan endres uten varsel.

Få bruksråd, brosjyrer, feilsøking, service og reparasjonsinformasjon.

Besøk:

www.gram.dk

www.gram.se

www.gram.no

www.gram.fi

Sisältö

ENNEN LAITTEEN KÄYTTÖÖNOTTOA.....	76
Yleisiä varoituksia	76
Turvallisuusohjeita	80
Varotoimenpiteitä	80
Asennustiedot	81
Ennen laitteen käyttöönottoa.....	81
No-Frost-teknologia	82
LAITTEEN OSAT JA OSASTOT	83
KÄYTTÖTIETOJA	84
Näyttö ja ohjauspaneeli	84
Pakastimen käyttö	84
SuperFreeze	84
EcoFunction	85
Näytönsäästötila	85
Ovi auki -hälytys	87
Lämpötila-asetukset.....	87
Pakastimen lämpötila-asetukset	87
Varoituksia lämpötilan säädöistä	87
Lisävarusteet	89
RUOAN SÄILYTYSOPAS	90
PUHDISTAMINEN JA KUNNOSSAPITO.....	92
Huurteenpoisto	92
LED-liuskan vaihtaminen	93
KULJETUS JA ASENNUSPAIKAN VAIHTAMINEN	94
ENNEN KUIN OTAT YHTEYTTÄ GRAM- HUOLTOON..	95
Vihjeet energian säästämiseksi	97



FI

TULIPALO

Varoitus; Tulipalon / Syttyvien materiaalien vaara

Yleisiä varoituksia

-  **VAROITUS:** Pidä ilmanvaihtoaukot laitteen ympärillä, tai sen rungossa esteettöminä.
-  **VAROITUS:** Älä käytä mekaanisia laitteita tai muita kuin valmistajan suosittelemia keinoja nopeuttaaksesi sulatusta.
-  **VAROITUS:** Älä käytä sähkölaitteita elintarvikkeiden säilytyslokerossa, jos valmistaja ei erikseen suosittele tätä.
-  **VAROITUS:** Älä vahingoita laitteen kylmäainekiertoa.
-  **VAROITUS:** Välttääksesi laitteen epävakaudesta johtuvan vaaran, se tulee kiinnittää ohjeiden mukaisesti.
-  **VAROITUS:** Varmista laitteen sijoituksen aikana, että virtajohto ei jää kiinni ja että se ei ole vaurioitunut.
-  **VAROITUS:** Älä sijoita jatkopistorasioita tai siirrettäviä virtalähteitä laitteen taakse.
-  Jos laite käyttää R600a kylmäaineena – tämän voi nähdä jäähdyttimen tyyppikilvestä – ole varovainen kuljetuksen ja asentamisen aikana jotta laitteesi jäähdytyslementit eivät vaurioituisi. R600a on ympäristöystävällinen maakaasu. Se on kuitenkin räjähdysaltista. Vuodon sattuessa jäähdytyslementtien vaurioitumisen seurauksena, siirrä jääkaappi kauas avotulen läheisyydestä tai muista lämmönlähteistä ja tuuleta tilaa jossa laite sijaitsee muutaman minuutin ajan.
 - Älä vahingoita laitteen kylmäkiertoa kuljetuksen ja uudelleensijoittamisen aikana.

- Älä aseta räjähtäviä aineita kuten aerosolitölkkejä jotka sisältävät herkästi syttyviä aineita laitteen sisään.
- Tämä laite on tarkoitettu kotitalouskäyttöä ja muita samankaltaisia sovelluksia varten kuten;
 - keittiöhenkilöstön tiloihin kaupoissa, toimistoissa ja muissa työympäristöissä
 - maatilamajoitusta ja hotelleja, motelleja tai muita asuinympäristöjä varten
 - aamiaismajoitustyyppisiä ympäristöjä varten;
 - Ateriapalveluja ja muita samankaltaisia ei-kaupallisia sovelluksia varten
- Jos laitteen verkkojohto ei sovi käytettyyn pistorasiaan, se tulee korvata valmistajan, huoltoliikkeen tai muun valtuutetun henkilön toimesta vaaran välttämiseksi.
- Jääkaapin verkkojohto sisältää maadoitetun pistokkeen. Verkkojohto tulee liittää maadoitettuun pistorasiaan joka on suojattu 16 ampeerin sulakkeella. Jos asunnossasi ei ole tämänkaltaista pistorasiaa, pyydä valtuutettua sähkömiestä asentamaan se.
- Tätä laitetta voivat käyttää 8-vuotiaat ja sitä vanhemmat lapset sekä henkilöt joiden fyysinen, aistinvarainen tai henkinen toimintakyky on rajoittunut tai joilla ei ole aikaisempaa kokemusta tai tietoa laitteen käytöstä, jos heitä valvotaan tai opastetaan laitteen käytössä turvallisella tavalla ja he

ymmärtävät laitteen käyttöön liittyvät vaarat. Lasten ei tule antaa leikkia laitteen kanssa. Lasten ei tule antaa puhdistaa ja huoltaa laitetta ilman valvontaa.

- 3-8 vuotiaat saavat täyttää ja tyhjentää jäähdytyslaitteita. Lasten ei tulisi puhdistaa tai huoltaa laitetta. Erittäin nuorten lasten (0-3 vuotta) ei tulisi käyttää laitteita. Nuorten lasten (3-8 vuotta) ei tulisi käyttää laitetta, ellei heitä valvota jatkuvasti turvallisuuden varmistamiseksi. Vanhemmat lapset (8-14 vuotta) ja fyysisesti tai psyykkisesti heikkokuntoiset tai estyneet ihmiset voivat käyttää laiteita, jos heitä joko valvotaan, tai heitä on neuvottu, kuinka laitetta käytetään turvallisesti. Fyysisesti tai psyykkisesti heikkokuntoisten henkilöiden ei tulisi käyttää laitteita, ellei heitä valvota jatkuvasti.
- Jos laitteen verkkojohto vaurioituu, se tulee korvata valmistajan, huoltoliikkeen tai muun valtuutetun henkilön toimesta vaaran välttämiseksi.
- Tätä laitetta ei ole suunniteltu käytettäväksi yli 2000 m korkeudessa.

Seuraathan seuraavia ohjeita välttääksesi ruuan saastumisen ja pilaantumisen:

- Oven auki pitäminen pitkän aikaa voi aiheuttaa huomattavan lämpötilan nousun laitteen säilytyslokeroissa.
- Puhdista säännöllisesti pinnat, jotka ovat

kosketuksissa ruuan kanssa.

- Säilytä raaka liha ja kala sopivissa säilytysastioissa jääkaapissa siten, että ne eivät koske ja niistä ei valu mitään muihin ruokiin.
- Kahden tähden pakastetun ruuan säilytyslokerot sopivat esipakastetun ruuan säilyttämiseen sekä jäätelön ja jääpalojen tekemiseen.
- Yhden kahden ja kolmen tähden säilytyslokerot eivät sovi tuoreen ruuan pakastamiseen.
- Jos jäähdytyslaitetta (jääkaappilaite) pidetään tyhjänä pitkän aikaa, laita se pois päältä, sulata, puhdista ja kuivaa se ja jätä ovi auki estääksesi homeen muodostumiseen jääkaapissa.

Turvallisuusohjeita

Varoitus: Huolehdi siitä, ettei laitteen jäähdytysaukot laitteen rungossa tai rakennelmassa tukkiudu.

- Älä käytä mekaanisia laitteita eikä muitakaan keinotekoisia keinoja kiihdyttääksesi sulamisprosessia.
- Älä käytä sähkölaitteita laitteen sisällä..
- Vanhat jääkaapit ja pakastimet sisältävät eristysmateriaaleja ja CFC-kylmäaineita. Huolehdi tämän vuoksi siitä, että hävität vanhan laitteesi ympäristöä säästävällä tavalla. Toimita vanha laite käytettyjen sähkö- ja elektroniikkalaitteiden kierrätyspisteeseen (kysy tarvittaessa lisätietoa paikalliselta viranomaiselta tai kauppialtasi).

Tämän laitteen merkintä perustuu käytettyjä sähkö- ja elektroniikkalaitteita (waste electrical and electronic equipment - WEEE) koskevaan direktiiviin 2002/96/EG.

Tämä direktiivi määrittää käytettyjen laitteiden palautus- ja kierrätys-säännökset koko EU:n alueella.

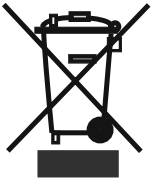

Tärkeää:

Lue tämä käyttöohje ennen tämän laitteen asennusta ja kytkemistä pistorasiaan. Valmistajalla ei ole vastuuta seurauksista, jotka johtuvat käyttöohjeesta poikkeavalla tavalla suoritetusta asennuksesta tai käytöstä.

Varotoimenpiteitä

- Älä käytä laitteita tai kytkentöjä, jotka voivat aiheuttaa ylikuumentumista ja palamisen.
- Älä käytä vanhoja, kiertyneitä virtakaapeleita.
- Älä kierrä äläkä taivuta kaapeleita.



- Älä anna lasten leikkiä laitteella. Lapset eivät saa koskaan istua laatikkojen/hyllyjen päällä eikä riippua ovesa.
- Älä käytä teräviä metalliesineitä poistaaksesi jäätä pakastinosasta; ne voivat lävistää jäähdytyspiiriin ja aiheuttaa korjaamattoman vaurion laitteelle. Käytä mukana olevaa muovista kaavinta.

- Älä kytke verkkojohtoa, jos kätesi ovat kosteat.
- Älä laita nesteitä sisältäviä astioita ((lasipulloja tai tölkkejä) pakastimeen (eikä missään tapauksessa kaasumaisia nesteitä), koska ne voivat rikkoutua pakastuksen aikana.
- Älä koske jäädytyspintoihin varsinkaan kosteilla käsillä, koska seurauksena voi olla palo- tai muu vamma.
- Älä syö pakastimesta poistettua jäätä.
- Jos verkkojohto on vaurioitunut, sen saa vaihtaa valmistaja tai valtuutettu huoltoliike tai henkilö.



Asennustiedot

Lue seuraavat seikat huolellisesti ennen laitteen pakkauksesta purkamista ja sen liikuttamista.

- Aseta laite kauas suorasta auringonvalosta ja lämmön lähteistä, kuten lämpöpattereista.
- Laitteen tulee sijaita vähintään 50 cm:n etäisyydellä helloista, kaasuhelloista ja lämmittimistä sekä vähintään 5 cm:n etäisyydellä sähköhelloista.
- Älä altista laitetta kosteudelle tai sateelle.
- Laite on sijoitettava vähintään 20 mm:n etäisyydelle toisista pakastimista.
- Laitteen yläpuolelle ja taakse on jätettävä vähintään 150 mm tyhjää tilaa. Älä laita mitään esineitä laitteen päälle.
- Turvallisen käytön varmistamiseksi on tärkeää, että laite on turvallisesti tasapainossa. Laite voidaan tasata säädettävien tասausjalkojen avulla. Varmista, että laite on tasaisesti paikallaan ennen kuin laitat elintarvikkeita sen sisään.
- Ennen laitteen käyttöönottoa kaikki osat on pestävä lämpimällä vedellä, johon on lisätty teelusikallinen ruokasoodaa. Pyyhi tämän jälkeen puhtaalla vedellä ja kuivaa. Laita kaikki osat takaisin paikoilleen puhdistuksen jälkeen.



Ennen laitteen kytkemistä

- Odota 3 tuntia ennen kuin kytket laitteen verkkojohdon pistorasiaan varmistaaksesi kunnollisen toimivuuden (suorituskyvyn).
- Laite voi tuoksua uutuuttaan, kun ensimmäisen kerran kytket laitteen päälle, mutta se häviää, kun laite kylmenee.



No-Frost-teknologia

Pakastin eroaa monesta muusta tavanomaisesta pakastimesta. Tavallisiin pakastimiin kertyy jäätä ovien avaamisesta ja ruoan kosteudesta johtuen. Tällaiset laitteet vaativat sulattamista. Ne on sammutettava ajoittain, jäässä pidettävät elintarvikkeet on siirrettävä viileään paikkaan ja kerääntynyt jää on poistettava.

Tilanne on täysin erilainen laitteissa, joissa käytetään No-Frost-teknologiaa. Kylmää ja kuivaa ilmaa puhalletaan pakastinosaan tuulettimen avulla tasaisesti ja monesta kohdasta yhtä aikaa. Kylmä ilma leviää tasaisesti hyllyjen välillä ja jäädyttää elintarvikkeet tasaisesti. Tämä estää kosteuden ja jään muodostumista. No-Frost-pakastin on siis sekä helppokäyttöinen että tilava ja tyylikäs.

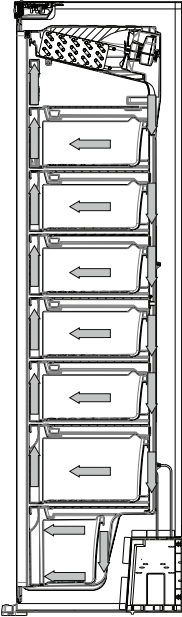

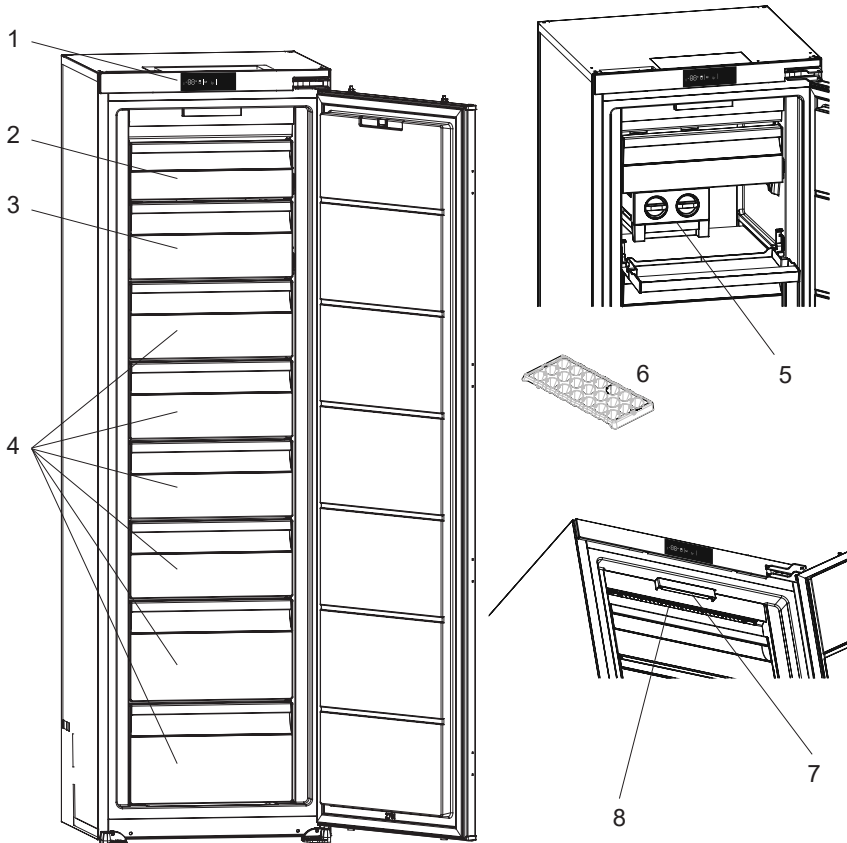

Tämä esitys on tarkoitettu vain antamaan tietoa laitteen osista. Osat voivat vaihdella laitteen mallin mukaan.

1. Ohjauspaneeli
2. Pakastimen ylimmän tilan kansi
3. Pakastinlaatikko / pakastinosan kansi *
4. Pakastinlaatikot
5. Jääpala-automaatti *
6. Jääpala-astia *
7. Pakastimen LED-liuska *
8. No Frost (huurteenesto) -ilmankiertojärjestelmä * Joissakin malleissa

Pakastelokero (pakastin): Tehokkainta energian käyttöä on varmistaa, että lokeroiden ja astioiden asettelu on tehty alkuperäisellä tavalla.

Näyttö ja ohjauspaneeli

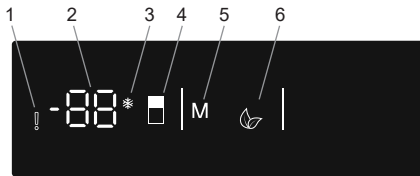

Ohjauspaneelin käyttäminen

1. Hälytyksen ilmaisin
2. Lämpötilan säätö
3. SuperFreeze-tilan ilmaisin
4. Pakastusasetus
5. Tilan valinta
6. EcoFunction--tilan ilmaisin

Pakastimen käyttö

SuperFreeze

Miten käytän toimintoa?

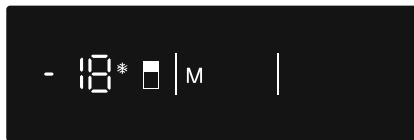

Paina pakastimen asetuspainiketta (nro 4 ohjauspaneelin kuvassa), kunnes SuperFreeze-symboli (nro 3) ilmestyy ruutuun. Summeri antaa merkkiään. Toiminto asetetaan.

Toiminnon aikana:

- EcoFunction-tilaa ei voida valita.
- SuperFreeze voidaan peruuttaa samalla valintatoimenpiteellä.

Superpakastustila: Tämä valinta on kytkettävä päälle 24 tuntia ennen kuin pakastimeen asetetaan tuoreita elintarvikkeita. Se palaa normaaliin asetusarvoonsa 54 tunnin kuluttua.

Valaistus (jos sisältyy)

Kun laite kytketään sähköverkkoon ensimmäisen kerran, niin sisävalot voivat itsetestien takia syttyä vasta yhden minuutin kuluttua.

EcoFunction**Miten käytän toimintoa?**

- Paina tilanvalintapainiketta (nro 5 ohjauspaneelin kuvassa), kunnes EcoFunction--tilan symboli tulee näkyviin.
- Jos mitään muuta painiketta ei paineta 1 sekuntiin, toiminto asetetaan. EcoFunction-symboli (nro 6) vilkkuu kolme kertaa. Toiminnon ollessa asetettuna sumneri antaa merkkiään.
- Lämpötilanäytöllä (nro 2) näkyy "E".
- Eko-symboli ja "E" palavat, kunnes EcoFunction--tila lopetetaan.

Toiminnon aikana:

- Pakastimen lämpötilaa voidaan muuttaa. Kun EcoFunction-tila sammutetaan, valitut asetukset tulevat voimaan.
- Voit valita SuperFreeze-tilan tämän toiminnon ollessa käytössä. EcoFunction-tila sammutetaan tällöin automaattisesti ja valittu tila asetetaan päälle.
- Peruuta valinta painamalla tilanvalintapainiketta uudelleen.

Näytönsäästötila**Käyttötarkoitus**

Tämä tila säästää energiaa sammuttamalla ohjauspaneelin valot, kun paneeli ei ole käytössä.

Käyttöohje

- Näytönsäästötila aktivoidaan automaattisesti 30 sekunnin kuluttua.
- Jos painat mitä tahansa painiketta ohjauspaneelin valojen ollessa pois päältä, nykyiset asetukset tulevat näkyviin näytölle, jotta voit tehdä haluamasi muutokset.
- Jos et peruuta näytönsäästötilaa tai paina jotakin painiketta seuraavan 30 sekunnin aikana, näyttö pysyy pimeänä.

Näytönsäästötilan kytkeminen pois päältä

- Peruuttaaksesi näytönsäästötilan sinun tulee ensin painaa mitä tahansa painiketta aktivoidaksesi painikkeet ja sitten pitää painettuna tilanvalintapainiketta "M" (nro 5) 3 sekunnin ajan.
- Ota näytönsäästötila uudelleen käyttöön pitämällä painettuna tilanvalintapainiketta "M" (nro 5) 3 sekunnin ajan.

1.1 Mitat

* 1770 - 1778 for metal top cover

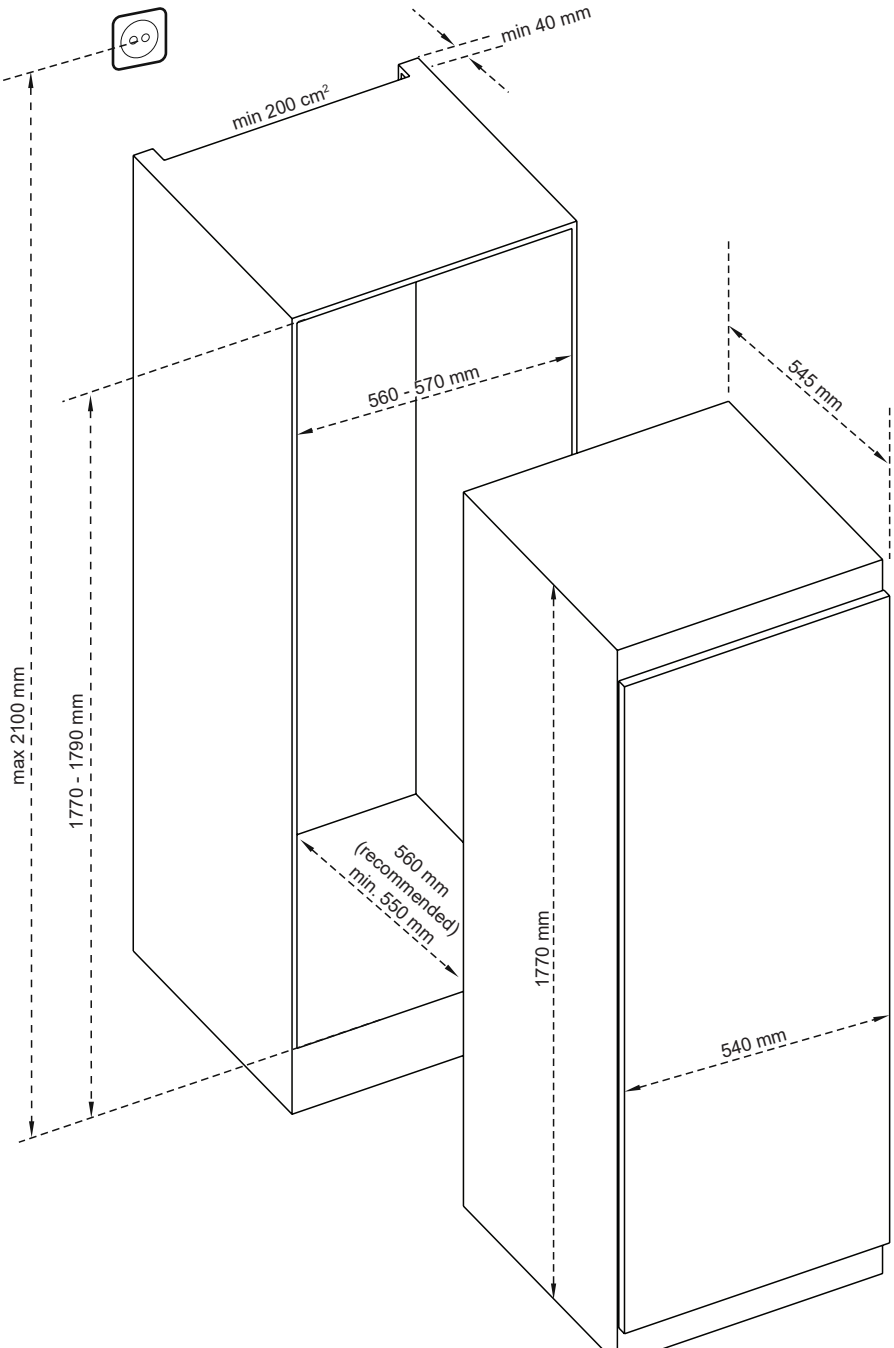

Ovi auki -hälytys

Jos pakastimen ovi on auki yli kaksi minuuttia, äänimerkki alkaa kuulua.

Lämpötila-asetukset**Pakastimen lämpötila-asetukset**

- Pakastimen ilmaisruudun alkulämpötila on $-18\text{ }^{\circ}\text{C}$.



- Paina kerran asetuspainiketta (nro 4 ohjauspaneelin kuvassa).
- Kun painat tätä painiketta ensimmäisen kerran, viimeisin arvo ilmestyy ilmaisruutuun.
- Jokaisella painalluksella lämpötila muuttuu $1\text{ }^{\circ}\text{C}$:n. Lämpötilaksi voi asettaa $-16\text{ }^{\circ}\text{C}$ - $-24\text{ }^{\circ}\text{C}$ sekä SuperFreeze.
- Kun painat asetuspainiketta, kunnes SuperFreeze--symboli (nro 3) ilmestyy ilmaisruutuun, ja jos et paina mitään painiketta 1 sekunnin kuluessa, SuperFreeze-symboli alkaa vilkkumaan.
- Jos jatkat painamista, lämpötilaksi palaa $-16\text{ }^{\circ}\text{C}$.
- Lämpötila joka on valittu ennen SuperFreeze- tai EcoFunction-tilan asettamista pysyy samana kun tila sammuu tai sammutetaan. Laite jatkaa toimintaansa käyttäen tätä lämpötila-asetusta.

Pakastimen suositellut lämpötila-arvot

Milloin säädetään	Sisälämpötila ($^{\circ}\text{C}$)
Vähimmäispakastustehoon	-16, -17
Tavanomaisessa käytössä	-18, -19, -20, -21
Enimmäispakastustehoon	-22, -23, -24

Varoituksia lämpötilan säädöistä

- Asettamasi lämpötila ei muutu sähkökatkon aikana.
- Älä siirry seuraavaan lämpötilan säätöön ennen kuin olet suorittanut ensimmäisen.
- Lämpötilan säädöt tulee tehdä ovien avauskertojen ja pakastimessa olevien elintarvikkeiden määrän sekä pakastimen ympäristön lämpötilan mukaan.
- Suosittelemme pakastimen pitämistä käynnissä keskeytyksettä 24 tunnin ajan ennen elintarvikkeiden laittamista sen sisään. Näin varmistetaan, että laite jäähtyy riittävästi.
- Älä avaa laitteen ovia tai laita suuria määriä elintarvikkeita säilytettäväksi tänä aikana.

- Laite käynnistyy 5 minuutin viiveellä kompressorin vaurioitumisen estämiseksi, kun laitteen verkkojohto irrotetaan ja liitetään takaisin verkkovirtaan sähkökatkon jälkeen. Laite alkaa toimia normaalisti 5 minuutin kuluttua.
- Pakastimesi on suunniteltu toimimaan laitteen tyyppikyltissä esitetyissä ulkoilman lämpötiloissa sen ilmastoluokituksen mukaisesti. Valmistaja ei suosittele laitteen käyttöä annetuista lämpötiloista poikkeavissa oloissa, koska valmistaja ei tällöin voi taata laitteen jäähdytystehoa.
- Tämä laite on suunniteltu käytettäväksi ympäristössä jonka lämpötila on 10 °C - 43 °C.

Ilmastoluokka ja sen merkitys:

T (trooppinen): Tämä jäähdytyslaite on tarkoitettu käytettäväksi ympäristön lämpötiloissa 16 °C–43 °C.

ST (subtrooppinen): Tämä jäähdytyslaite on tarkoitettu käytettäväksi ympäristön lämpötiloissa 16 °C–38 °C.

N (lauhkea): Tämä jäähdytyslaite on tarkoitettu käytettäväksi ympäristön lämpötiloissa 16 °C–32 °C.

SN (laajennettu lauhkea): Tämä jäähdytyslaite on tarkoitettu käytettäväksi ympäristön lämpötiloissa 10 °C–32 °C.

Ilmastoluokka	Ympäristön lämpötila (°C)
T	16 ja 38 (°C) välillä
ST	16 ja 32 (°C) välillä
N	10 ja 32 (°C) välillä
SN	10 ja 32 (°C) välillä

Lisävarusteet**Jääpala-astia (Joissakin malleissa)**

- Täytä jääpala-astia vedellä ja laita se pakastinosaan.
- Kun vesi on täysin jäänytynyt, voit taivuttaa astiaa alla olevan kuvan osoittamalla tavalla poistaaksesi jääkuutiot astiasta.

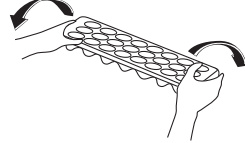
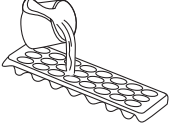

Lisävarusteiden visuaaliset ja tekstikuvaukset saattavat vaihdella mallista riippuen.

RUOAN SÄILYTYSOPAS

- Säilytä pakastimessa pakasteruokia pitkiä aikoja ja valmista siellä jääpaloja.
- Jos aiot käyttää laitetta enimmäispakastuskapasiteetilla:
 - Sijoita ruoat, jotka haluat pakastaa pakastinosan yläkoriin, ylittämättä laitteen enimmäispakastuskapasiteettia.
 - Kun käytät SuperFreeze--tilaa, jäistä ruokaa ei saa säilyttää lähellä tuoretta ruokaa, jonka haluat pakastaa.
- Voit sijoittaa ruoan muun jäisen ruoan viereen, kun se on jäätynyt (aikaisintaan 24 tunnin kuluttua SuperFreeze--tilan aktivoimisesta).
- Jos jäädytät tuoretta ruokaa, varmista, että jäädytettävän ruoan pinnasta mahdollisimman suuri alue koskettaa jäähdytyspintaa.
- Älä pane tuoretta ruokaa jäätyneen ruoan kummallekaan puolelle, koska se voi sulattaa tämän.
- Kun jäädytät tuoreita ruokia (esim. liha, kala ja jauheliha), jaa se kerralla käytettäviin annoksiin.
- Kun laite on sulatettu, pane elintarvikkeet pakastimeen ja muista käyttää ne lyhyen ajan sisällä.
- Älä koskaan pane lämmintä ruokaa pakastinosastoon.
- Pakasteruokapakkauksissa olevia ohjeita pitäisi aina noudattaa huolellisesti. Jos tietoja ei esitetä, elintarvikkeita ei pitäisi säilyttää 3 kuukautta pidempään ostopäivästä.
- Kun ostat pakasteruokia, varmista, että ne on jäädytetty oikeassa lämpötilassa ja pakkaus on ehjä.
- Pakasteruoat pitäisi kuljettaa asianmukaisissa astioissa ja jäädyttää mahdollisimman pian, jotta elintarvikkeiden laatu voidaan säilyttää.
- Jos pakasteruokien pakkauksessa näkyy merkkejä kosteudesta ja epätavallisesta turpoamisesta, niitä on säilytetty aikaisemmin sopimattomassa lämpötilassa ja ne ovat pilaantuneet.
- Pakasteruokien säilytysaika riippuu huonelämpötilasta, termostaattiasetuksista, oven avauskerroista, elintarvikkeiden tyypistä ja ajasta, jonka ruuan kuljettaminen kestää kaupasta kotiin. Noudata aina pakkauksessa olevia ohjeita äläkä koskaan ylitä ilmoitettua säilytysaikaa.

Huomaa: Jos haluat avata oven uudelleen heti sulkemisen jälkeen, tämä voi olla vaikeaa. Tämä on normaalia. Ovi avautuu helposti, kun pakastin on saavuttanut tasapainon.

Tärkeää:

- *Kun pakasteruoat on sulatettu, ne pitäisi keittää tuoreiden ruokien tapaan. Jos niitä ei keitetä heti sulatuksen jälkeen, niitä EI SAA KOSKAAN jäädyttää uudelleen.*
- Jotkut keitetyissä ruoissa olevien mausteiden mauista (anis, basilika, vesikrassi, viinietikka, valikoidut mausteet, inkivääri, valkosipuli, sipuli,

sinappi, timjami, meirami, mustapippuri, jne.) muuttuvat, ja niiden makuu tulee voimakkaaksi, kun niitä säilytetään pitkän aikaa. Lisää tämän vuoksi vain pieni määrä maustetta ruokaan, jos aiota pakastaa sen. Voit lisätä haluamasi mausteet ruokaan sulatuksen jälkeen.

- Elintarvikkeiden säilytysaika riippuu käytetystä öljystä. Soveltuvia öljyjä ovat margariini, vasikanrasva, oliiviöljy ja voi. Sopimattomia öljyjä ovat pähkinäöljy ja sianrasva.
- Nestemäinen ruoka pitäisi jäädyttää muovikupeissa ja muu ruoka muovikelmussa tai -pusseissa.



- Irrota laitteen verkkojohto pistorasiasta ennen puhdistuksen aloittamista.



- Älä puhdista laitetta kaatamalla vettä sen sisään.

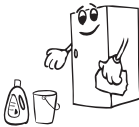

- Laite pitää puhdistaa säännöllisesti käyttäen soodan bikarbonaattiliuosta ja haaleaa vettä.



- Puhdista lisävarusteet erikseen saippualla ja vedellä. Älä puhdista niitä pesukoneessa.



- Älä käytä pakastimen puhdistukseen liuottimia, hankaavia puhdistusaineita, lasinpesuainetta tai yleispuhdistusainetta. Niiden sisältämät kemikaalit voivat vaurioittaa muovipintoja ja muita komponentteja.

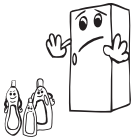

- Puhdista pakastimen takaosassa olevat jäähdytyspuolat pölynimurilla tai märällä harjalla vähintään kerran vuodessa.

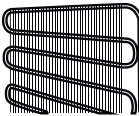

VERKKOJOHTO TÄYTYY IRROTTAA PISTORASIESTA PUHDISTUKSEN AJAKSI.

Huurteenpoisto

Pakastimen sulatus tapahtuu automaattisesti. Sulatuksen aikana syntynyt vesi menee vedenkeräyssuppiloon, virtaa haihtumissäiliöön pakastimen takana ja haihtuu siellä itsestään.



LED-liuskan vaihtaminen

Jos pakastimessa on LED-valaistus, sen saa vaihtaa vain valtuutettu sähköasentaja.

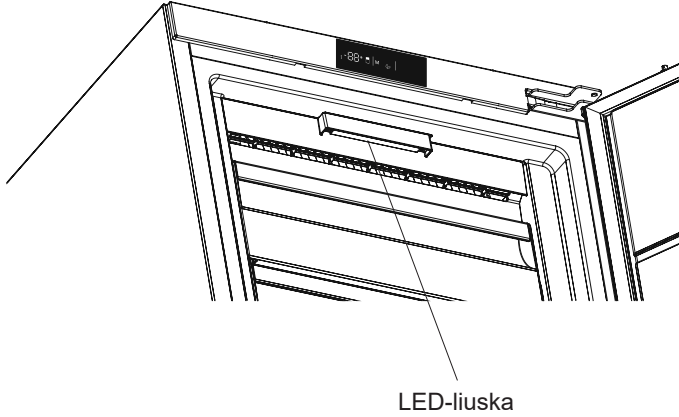

Kuljetus ja asennuspaikan vaihtaminen

- Alkuperäiset pakkausmateriaalit ja styroksi voidaan säilyttää tarvittaessa.
- Kuljetuksen ajaksi laite pitää sitoa leveällä hihnalla tai vahvalla narulla. Aaltopahvipakkaukseen kirjoitettuja ohjeita täytyy noudattaa kuljetuksen aikana.
- Ennen kuljetusta tai asennuspaikan vaihtamista kaikki liikkuvat osat täytyy poistaa tai kiinnittää siteillä tärisevän estämiseksi.

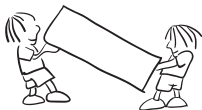

Jos pakastin ei toimi oikein, kyse voi olla vain pienestä ongelmasta. Tämän vuoksi tarkista seuraavat asiat ennen kuin otat yhteyttä Gram-huoltoon.

VIAN TYPPI	MERKITYS	SYY	RATKAISU
E01	Anturin varoitus		Soita valtuutettuun huoltoon mahdollisimman pian.
E02	Anturin varoitus		Soita valtuutettuun huoltoon mahdollisimman pian.
E03	Anturin varoitus		Soita valtuutettuun huoltoon mahdollisimman pian.
E06	Anturin varoitus		Soita valtuutettuun huoltoon mahdollisimman pian.
E07	Anturin varoitus		Soita valtuutettuun huoltoon mahdollisimman pian.
E08	Matalan jännitteen varoitus	Laitteen virransyöttö on laskenut alle 170 W:n.	<p>- Kyseessä ei ole laitteen vioittuminen: tämä virhe estää kompressorin vahingoittumisen.</p> <p>- Jännitetä on lisättävä, kunnes se on jälleen vaaditulla tasolla.</p> <p>Jos tämä varoitus ei poistu, on otettava yhteys valtuutettuun asentajaan.</p>
E09	Pakastinosasto ei ole tarpeeksi kylmä.	Todennäköinen tilanne, kun sähkökatko on kestänyt pitkään.	<ol style="list-style-type: none"> Aseta pakastin kylmemmälle asetukselle tai SuperFreeze-tilaan. Virhekoodin pitäisi poistua, kun tarvittava lämpötila on saavutettu. Älä avaa ovea, jotta tarvittava lämpötila saavutetaan mahdollisimman nopeasti. Poista kaikki tuotteet, jotka ovat sulaneet tämän virheen aikana. Ne sopivat käytettäväksi lyhyen ajan kuluessa. Älä lisää pakastinosastoon tuoretavaroita, ennen kuin oikea lämpötila on saavutettu ja virhe on poistunut. <p>Jos tämä varoitus ei poistu, on otettava yhteys valtuutettuun asentajaan.</p>

Tarkista varoitukset:

Jos pakastin ei toimi:

- Onko kyseessä virtakatkos?
- Onko pistoke kytketty pistorasiaan kunnolla?
- Onko se pääsulake tai sulake, johon pakastin on kytketty, palanut?

ENNEN KUIN OTAT YHTEYTTÄ GRAM-HUOLTOON

- Onko pistorasiassa toimintahäiriöitä? Voit tarkistaa tämän kytkemällä pakastimen tiedetysti toimivaan pistorasiaan.

Lämpötilan nousuun voi olla useampia syitä:

- oven auki pitäminen liian kauan
- pakastelokeron täyttäminen liialla lämpimällä ruoalla
- lämpötilaksi on asetettu -16.
- korkea laitetta ympäröivä lämpötila
- laitteessa oleva vika.

Toimintahäiriövaroitukset;

Pakastimeen ilmestyy varoituskoodi, mikäli pakastimen lämpötila ei ole riittävän alhainen tai laitteessa on jokin vika. Varoituskoodit tulevat näkyviin ohjauspaneelin lämpötilanäytölle.

Tavallinen melu:

Murtuminen (jään murtuminen):

Automaattisen sulatuksen aikana.

- Kun laite jäähtyy tai lämpenee (laitteen materiaalin laajenemisen vuoksi).
- Lyhyet murtumisäänet: Kuuluu, kun termostaatti kytkee kompressorin päälle tai pois päältä.

Kompressorin melu (normaali moottorin melu): Tämä melu tarkoittaa, että kompressori toimii tavalliseen tapaan. Kompressori saattaa synnyttää enemmän melua lyhyen aikaa, kun se aktivoidaan.

Kuplinta ja roiskunta: Tämä melu johtuu jäähdytysaineen virtauksesta laitteen putkissa.

Vedenvirtaus: Tavallinen ääni, kun vesi virtaa haihtumissäiliöön sulatuksen aikana. Tämä melu kuuluu sulatuksen aikana.

Ilmanpuhallus (tavallinen tuulettimen ääni): Tämä melu kuuluu No-Frost-pakastimissa normaalin toiminnan aikana ilmankierron vuoksi.

Jos pakastimen sisään on kertynyt kosteutta:

- Onko elintarvikkeet pakattu kunnolla? Onko astiat kuivattu hyvin ennen kuin ne on pantu pakastimeen?
- Avataanko pakastimen ovia usein? Kun ovi avataan, huoneilman kosteus pääsee pakastimeen. Jos huoneen kosteus on liian korkea, kostuminen tapahtuu sitä nopeammin, mitä useammin pakastimen ovea avataan.

Jos ovet eivät avaudu ja sulkeudu kunnolla:

- Estävätkö elintarvikkepakkaukset ovien sulkemisen ja avaamisen?
- Onko ovi, laatikot ja jääpala-astia asetettu kunnolla?
- Onko oven tiiviste rikki tai revennyt?
- Onko pakastin tasaisella pinnalla?

Jos pakastimen oven liitokset ovat lämpimiä:

Liitosten pinnat saattavat lämmetä erityisesti kesällä (kuuma ilma) kompressorin toiminnan aikana, mikä on normaalia.

TÄRKEÄÄ HUOMIOITAVAA:

- Jos et käytä pakastinta pitkään aikaan (esim. kesäloma), irrota se pistorasiasta.

Vihjeet energian säästämiseksi

1. Asenna laite viileään hyvin tuuletettuun huoneeseen, mutta ei suoraan auringonpaisteeseen tai lämpölähteen viereen (lämpöpatteri, hella jne). Käytä muussa tapauksessa eristävää levyä.
2. Anna lämpimien ruokien ja juomien jäähtyä huoneenlämpöiseksi ennen niiden laittamista pakastimeen.
3. Juomat ja ruoantähteet on peitettävä. Muussa tapauksessa kosteus kasvaa laitteen sisällä. Siksi sen käyntiaika lisääntyy. Juomien ja ruoantähteiden peittäminen auttaa myös hajun ja maun säilyttämisessä.
4. Pidä laitteen ovi avattuna mahdollisimman vähän aikaa asettaessasi ruokia ja juomia sen sisälle.
5. Huolehdi siitä, että pakastin on vakaalla ja vaakasuoralla alustalla, jotta ovi sulkeutuu kunnolla.
6. Ovitivisteiden on oltava puhtas ja pehmeä. Vaihda kuluneet tiivisteet.

TEKNISET TIEDOT

Tekniset tiedot on merkitty laitteen sisäpuolella olevaan tyyppikilpeen ja energiamerkintään. Laitteen mukana toimitetun energiamerkinnän QR-koodi on web-linkki laitteen suorituskykyyn liittyviin EU:n EPREL-tietokannan tietoihin.

Säilytä energiamerkintä myöhempää tarvetta varten yhdessä käyttöohjeen ja kaikkien muiden tämän laitteen mukana toimitettujen asiakirjojen kanssa.

Samat tiedot löytyvät myös EPREL:stä käyttämällä linkkiä <https://eprel.ec.europa.eu> ja laitteen tyyppikilvestä löytyvää mallinimeä ja tuotenumeroa..

Katso osoitteesta www.theenergylabel.eu lisätietoja energiamerkinnästä.

TIETOJA TESTAUSLAITOKSILLE

Laitteen asennuksen ja valmistelun EcoDesign-vahvistusta varten on oltava standardin EN 62552 mukainen. Ilmanvaihtovaatimusten, syvennysmittojen ja vähimmäisetäisyyden takaosassa on oltava kuten tämän käyttöohjeen, Ota yhteyttä valmistajaan saadaksesi muita lisätietoja, sisältäen täyttösuunnitelmat.

ASIAKASPALVELU JA HUOLTO

Käytä aina alkuperäisiä varaosia.

Ottaessasi yhteyttä valtuutettuun huoltokeskukseen pidä seuraavat tiedot saatavilla: Malli, PNC-koodi, sarjanumero.

Nämä tiedot löytyvät laitteen tyyppikilvestä. Tiedot voivat muuttua ilman erillistä ilmoitusta.

Saa käyttöneuvoja, esitteitä, ongelmanratkaisuehdotuksia sekä huolto- ja korjaustietoja:

Vieraile verkkosivustollamme osoitteessa:

www.gram.dk

www.gram.se

www.gram.no

www.gram.fi

Innehåll

INNAN DU ANVÄNDER DIN FRYS	100
frysar som är gamla eller i olag.....	104
Säkerhetsvarningar.....	104
Inställning och användning av din frys.....	105
Innan du använder din frys	105
Information om No-Frost teknologin	106
DELARNA I FRYSESKÅPET OCH FACKEN	107
ANVÄNDARINFORMATION	109
Display och kontrollpanel.....	109
Användning av din frys	109
SuperFreeze	109
EcoFunction	110
Skärmsläckarläge	110
Alarm vid öppen dörr	111
Temperaturinställningar	111
Frysens temperaturinställningar	111
Varningar om temperaturinställningar.....	112
Tillbehör	113
Is-tråg.....	113
Icematic (I vissa modeller)	113
PLACERING AV LIVSMEDEL.....	114
RENGÖRING OCH UNDERHÅLL	116
Avfrostning.....	116
TRANSPORT OCH FLYTTNING.....	118
INNAN DU KALLAR GRAM SERVICE.....	119
Tips för att spara energi.....	121



SE

BRAND

Varning! Brandfara / brandfarligt material

Allmänna varningar

⚠ VARNING: Håll ventilationsöppningarna, i apparatens hölje eller i den inbyggda struktur, fria från hinder.

⚠ VARNING: Använd inte mekaniska enheter eller andra sätt att påskynda avfrostningsprocessen, än de som rekommenderas av tillverkaren.

⚠ VARNING: Använd inte elektrisk utrustning i kylens matförvaringsdel, om den inte är av den typ som rekommenderas av tillverkaren.

⚠ VARNING: Skada inte kylkretsen.

⚠ VARNING: När du positionerar apparaten ser du till att sladden inte är klämd eller skadad.

⚠ VARNING: Anslut inte flera bärbara uttag eller bärbara nätaggregat på baksidan av apparaten.

⚠ VARNING: För att undvika fara på grund av instabilitet i apparaten, måste den fastställas i enlighet med instruktionerna.

⚠ Om din apparat använder R600a som köldmedium - du kan få denna information från etiketten på kylaren - bör du vara försiktig under transport och montage för att förhindra att apparatens kylningsdelar från att skadas. Även om R600a är en miljövänlig och naturlig gas, eftersom den är explosivt, bör du, i händelse av ett läckage som kan ha uppstått på grund av en skada i kylningsdelarna, flytta ditt frysskåp utom räckhåll för öppen eld eller värmekällor och ventiler rummet där apparaten är placerad några minuter.

- Under transport och positionering av frysskåpet, undvik skador på kylargaskretsen.
- Förvara inga explosiva ämnen såsom aerosolburkar med en brandfarlig drivgas i denna apparat.
- Denna apparat är avsedd för användning i hushåll och liknande applikationer såsom;
 - personalköksområden i butiker, kontor och andra arbetsplatser
 - bondgårdar och av kunder på hotell, motell och andra typer av bostäder
 - bed and breakfast bostäder;
 - catering och liknande icke-butiksapplikationer,
- Om uttaget inte matchar frysskåpskontakten, måste den bytas ut av tillverkaren, dess serviceombud eller liknande kvalificerade personer för att undvika fara.
- En speciellt jordad kontakt har anslutits till ditt frysskåps strömkabel. Denna kontakt bör användas med ett speciellt jordat uttag på 16 ampere. Om det inte finns något sådant uttag i ditt hus, se till att det installeras av en behörig elektriker.
- Denna apparat kan användas av barn från 8 år och uppåt och personer med nedsatt fysisk eller mental förmåga eller brist på erfarenhet och kunskap, om de övervakas eller får instruktioner angående användning av apparaten på ett säkert sätt och förstår

faran den innebär. Låt inte barn leka med enheten. Rengöring och användarunderhåll, får inte utföras av barn utan tillsyn.

- Barn i åldrarna 3 till 8 år får fylla upp och ta ur kylskåp. Barn förväntas inte utföra rengöring eller användarunderhåll av apparaten, mycket små barn (0-3 år) förväntas inte använda apparater, små barn (3-8 år) förväntas inte använda apparater säkert om inte kontinuerlig tillsyn ges, äldre barn (8-14 år) och sårbara människor kan använda apparater på ett säkert sätt efter att ha fått lämplig tillsyn eller instruktioner om användning av apparaten. Mycket sårbara människor förväntas inte använda apparater på ett säkert sätt om inte kontinuerlig tillsyn ges.
- Om sladden är skadad, måste den bytas ut av tillverkaren, dess serviceombud eller liknande kvalificerade personer för att undvika fara.
- Denna apparat är inte avsedd att användas på höjder över 2000 m.

För att undvika kontamination av mat, följ följande instruktioner:

- Att hålla dörren öppen under långa perioder kan orsaka en signifikant ökning av temperaturen i apparatens fack.
- Rengör regelbundet ytor som kan komma i kontakt med mat och tillgängliga avloppssystem.
- Förvara rått kött och rå fisk i lämpliga behållare

i kylskåpet, så att det inte kommer i kontakt med eller droppar på annan mat.

- Tvåstjärniga fack för fryst mat är lämpliga för förvaring av förfrost mat, förvaring eller tillagning av glass och för att göra iskuber.
- En-, två- och tre-stjärniga fack är inte lämpliga för infrysning av färsk mat.
- Om kylaggregatet lämnas tomt under långa perioder, stäng av det, frosta av, rengör, torka och låt dörren stå öppen för att förhindra mögelutveckling i apparaten.

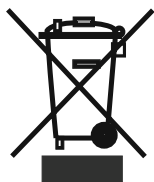

frysar som är gamla eller i olag

- Om ditt gamla frysskåp har ett lås, bryt eller ta bort låset innan du slänger det, eftersom barn kan bli instängda och det kan orsaka en olycka.
- Gamla kylar och frysar innehåller isoleringmaterial och köldmedium med CFC. Se därför till att inte skada miljön när du kasserar ditt gamla kylskåp.

Fråga din kommun om omhändertagande av WEEE för återanvändning och återvinningsändamål.

Observera:

- Läs igenom bruksanvisningen noga innan du installerar och använder apparaten. Vi är inte ansvariga för de skador som uppstått på grund av felaktig användning.
- Följ alla instruktioner på apparaten och bruksanvisningen och förvara bruksanvisningen på en säker plats för att lösa de problem som kan uppstå i framtiden.
- Denna apparat är gjord för att kunna användas i hus och den kan bara användas i hus och för avsedda ändamål. Den är inte lämplig för kommersiellt eller gemensamt bruk. Sådan användning medför att garantin på apparaten ska annulleras och att vårt företag inte är ansvarigt för de förluster som har inträffat.
- Denna apparat är gjord för att kunna användas i hus och den kan bara användas i hus och för avsedda ändamål. Den är inte lämplig för kommersiellt eller gemensamt bruk och/eller för förvaring av ämnen förutom mat. Vårt företag är inte ansvarigt för de förluster som uppstått i motsatta fall.



Säkerhetsvarningar

- Använd inte fler-uttag eller förlängningsladd.
- Anslut inte skadade, trasiga eller gamla pluggar.
- Dra inte i, böj inte och skada inte sladden.



- Denna apparat är avsedd att användas av vuxna, låt inte barn leka med apparaten eller hänga över dörren.
- Sätt inte in och dra inte ut kontakten ur uttaget med våta händer för att undvika elektrisk stöt!
- Placera inte glasflaskor eller dryckesburkar i frysavdelningen.

Flaskor och burkar kan explodera.

- Placera inte explosivt eller brandfarligt material i ditt frysskåp för din säkerhet.
- När du tar is från frysavdelningen, rör det inte, is kan orsaka is-brännskador och / eller nedskärningar.
- Rör inte frusen mat med våta händer! Ät inte glass och isbitar direkt efter att du tagit dem ur frysavdelningen!
- Frys inte frusna varor igen efter att ha de har tinat. Detta kan orsaka hälsoproblem som matförgiftning.
- Frys inte frusna varor igen efter att ha de har tinat. Detta kan orsaka hälsoproblem som matförgiftning.
- Fäst tillbehören i frysen under transport för att undvika skador på tillbehören.



Inställning och användning av din frys

Innan du börjar använda din frys, bör du uppmärksamma följande punkter:

- Driftspänningen för din frys är av 220-240 V vid 50 Hz
- Vi tar inte ansvar för de skador som uppstår på grund av ojordad användning.
- Placera frysen på en plats där den inte utsätts för direkt solljus.
- Apparaten bör vara minst 50 cm från spisar, gasugnar och värme-kärnor, och bör vara minst 5 cm från elektriska ugnar.
- Din frys bör aldrig användas utomhus eller lämnas under regn.
- När frysen är placerad intill en djupfrys bör det finnas minst 2 cm mellan dem för att förhindra att fukt bildas på utsidan.
- Placera ingenting på din frys, och installera den på en lämplig plats, så att minst 15 cm tom plats finns på ovansidan.
- De justerbara frambenen bör justeras för att se till att din apparat är jämn och stabil. Du kan justera benen genom att vrida dem medurs (eller i motsatt riktning). Detta bör göras innan du placerar mat i frysen.
- Innan du använder din frys, torka av alla delar med varmt vatten som tillsätts med en tesked natriumbikarbonat, och skölj sedan med rent vatten och torka. Placera alla delar efter rengöring.



Innan du använder din frys

- När den används för första gången eller efter transport, ställ din frys i upprätt läge i 3 timmar och koppla in den för att möjliggöra effektiv drift. Annars kan du skada kompressorn.
- Din frys kan lukta när den används för första gången; lukten kommer att blekna bort när frysen börjar kyla.



Information om No-Frost teknologin

No-frost frysar skiljer sig från andra statiska frysar i sin verksamhetsprincip.

I normala frysar kommer luftfuktigheten in i frysen på grund av dörröppningar och den inneboende fuktigheten i maten orsakar frysning i frysavdelningen. För att tina frost och is i frysen, bör du med jämna mellanrum stänga av frysen, placera mat som måste förvaras fryst i en separat kylbehållare och ta bort isen som samlats i frysacket.

Situationen är helt annorlunda i No-frost frysar. Torr och kall luft blåses in i frysens utrymme, homogent och jämnt, från flera punkter via en fläkt. Kall luft sprids homogent och jämnt mellan hyllorna och kyler all din mat lika och jämnt, vilket förhindrar fukt och frysning.

Därför är din No-frost frys användarvänlig, förutom sin enorma kapacitet och sitt eleganta utseende.

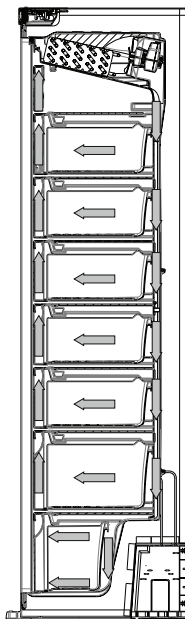

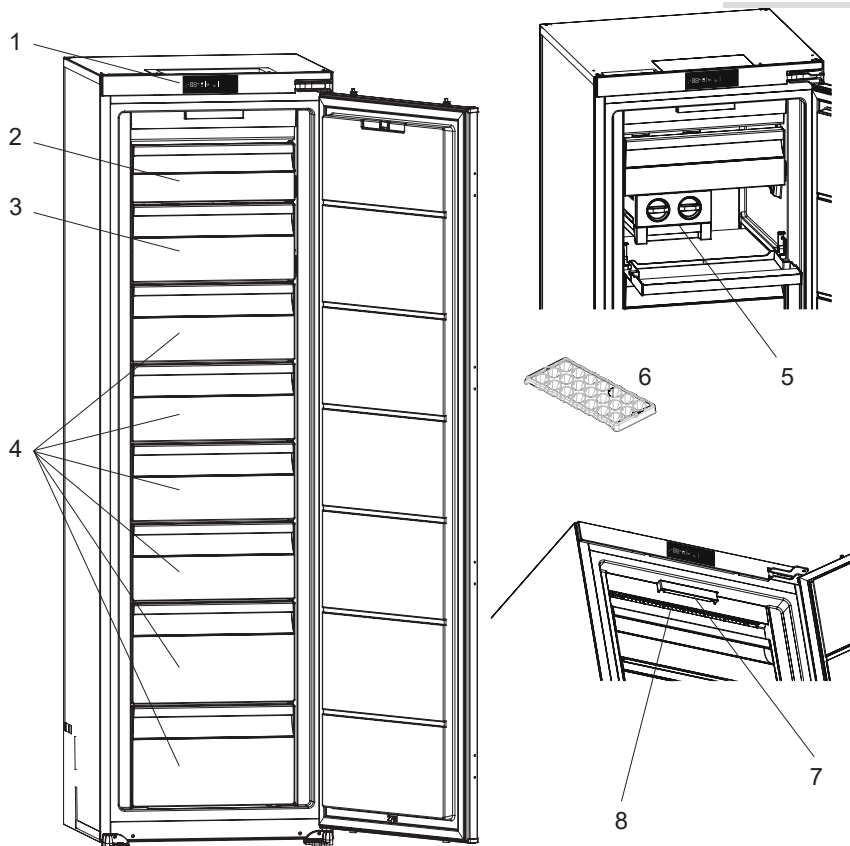

Denna presentation är endast information om apparatens olika delar.

Delarna kan variera beroende på apparatens modell.

1. Kontrollpanel
2. Skydd för övre delen i frysen
3. Fryslådor / frysutrymmets skydd
4. Fryslådor
5. Ice matic *
6. Isbitform *
7. LED-belysning *
8. No Frost luftcirkulationssystem

* I vissa modeller

Frysack (frys): Mest effektiv energianvändning säkerställs i konfigurationen med lådorna och facken i lagerposition.

1.1 Mått

* 1770 - 1778 for metal top cover

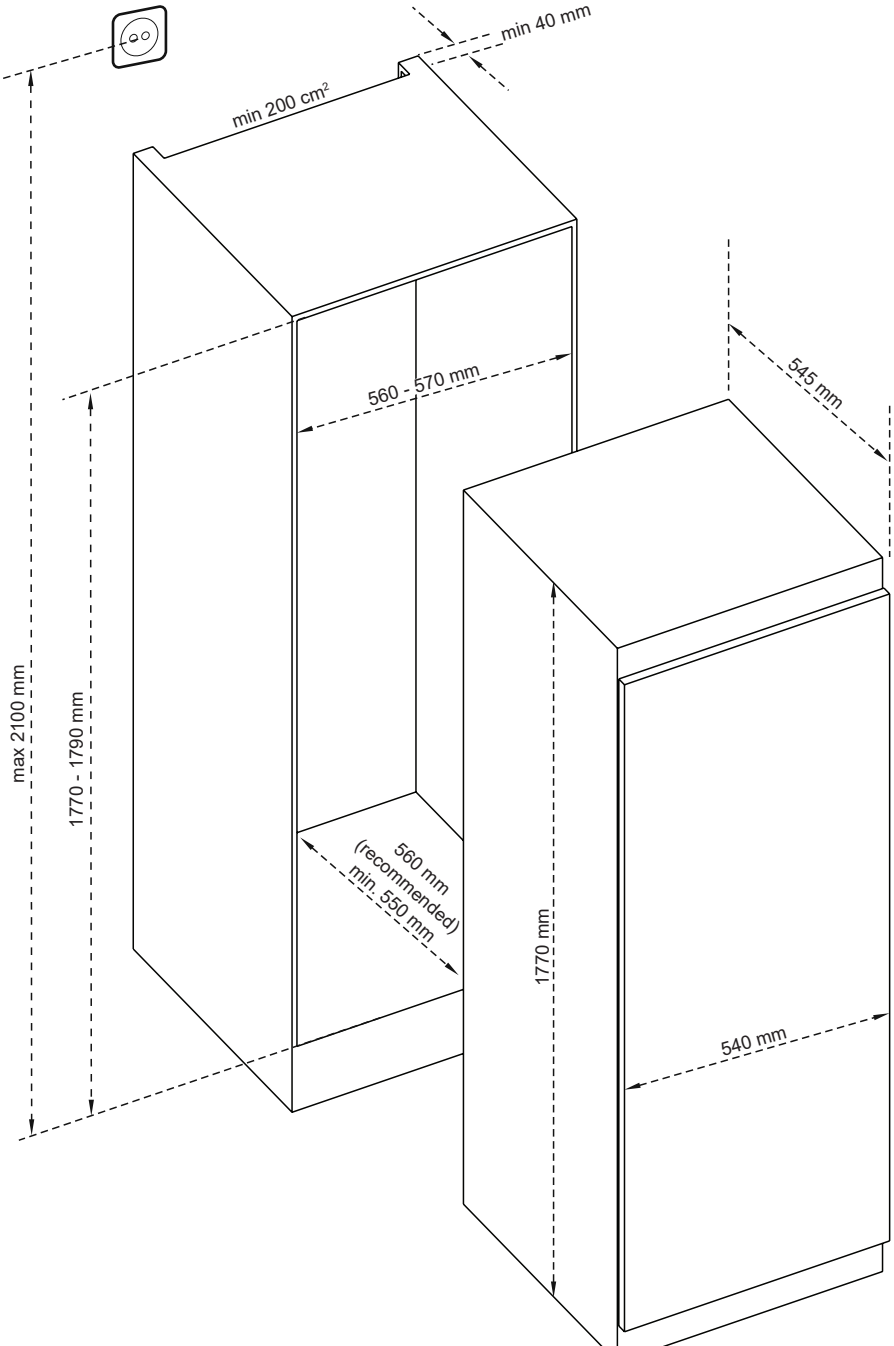

Display och kontrollpanel



Använda kontrollpanelen

1. Larmindikator
2. Frysens värdeinställningsskärm.
3. Indikator för superfrysningssläge
4. Den gör att det inställda värdet på frysen kan ändras och SuperFreeze kan aktiveras om så önskas. Frysen kan sättas till -16, -18, -20, -22, -24 °C , SuperFreeze.
5. Den gör att EcoFunction kan aktiveras om så önskas.
6. Indikator för EcoFunction

Användning av din frys

SuperFreeze

Hur används det?



Tryck på frysinställningsknappen (4 på kontrollpanelens diagram) tills SuperFreeze symbolen (3) syns på skärmen. Ringklockan ljuder pip pip. Läget är då inställt.

I detta läge gäller följande:

- EcoFunction kan inte väljas.
- SuperFreeze kan avbrytas med samma funktion.

Superfrysning: Detta alternativ ska slås på 24 timmar innan den färska maten placeras i frysen. Efter 54 timmar återgår det till det normala inställda värdet.

Ljus (i förekommande fall)

När produkten ansluts för första gången kan interiörens lampor tändas 1 minut sent på grund av öppningstester.

EcoFunction



Hur används det?

- Tryck på lägesknappen (5 på kontrollpanelens diagram) tills symbolen för EcoFunction visas.
- Om ingen knapp trycks in under 1 sekund aktiveras läget. Ecofunction symbolen (6) blinkar tre gånger. När läget är inställt ljuder ringklockan pip pip.
- Frysningstemperaturens segment (2) visar då "E".
- Ecofunction symbolen och "E" visas tills läget avbryts.

I detta läge gäller följande:

- Frysningen kan justeras. När Ecofunction avbryts, kommer de valda inställningsvärdena fortsätta.
- SuperFreeze kan väljas. EcoFunction avbryts automatiskt och det valda läget aktiveras.
- För att avbryta behöver du bara trycka på lägesknappen.

Skärmläckarläge

Ändamål

Det här läget sparar energi genom att all belysning på kontrollpanelen stängs av när panelen inte används.

Användning

- Skärmläckarläget aktiveras automatiskt efter 30 sekunder.
- Om du trycker på en knapp när kontrollpanelens belysning är avstängd visas apparatens aktuella inställningar på skärmen så att du kan göra ändringar om du vill.
- Om du inte avbryter skärmläckarläget eller trycker på en knapp inom 30 sekunder förblir kontrollpanelen avstängd.

Inaktivera skärmläckarläget

- När du vill avbryta skärmläckarläget måste du först trycka på en knapp för att aktivera knapparna och sedan hålla lägesknappen **M** (5) intryckt i 3 sekunder.
- Om du vill aktivera skärmläckarläget igen håller du lägesknappen **M** (5) intryckt i 3 sekunder.

Alarm vid öppen dörr

Om dörren till frysen är öppen i över 2 minuter kommer apparaten att börja pipa.

Temperaturinställningar

Frysens temperaturinställningar

- Startvärdet för temperatur för frysinställningsindikatorn är -18 °C.

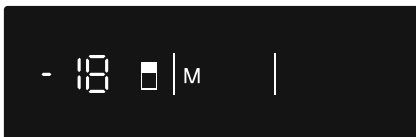

- Tryck på frysinställningsknappen en gång (4 på kontrollpanelens diagram).
- När du först trycker på denna knapp, visas det sista inställda värdet på skärmen.
- Varje gång du trycker på denna knapp kommer en lägre temperatur att ställas in (-16 °C, -18 °C, -20 °C, -22 °C, -24 °C, SuperFreeze).
- När du trycker på frysens inställningsknapp tills SuperFreeze symbolen (3) visas, och om du inte trycker på någon annan knapp inom en sekund, blinkar SuperFreeze symbolen.
- Om du fortsätter trycka på den, startar den igen från -16 °C.
- Temperaturvärdet som väljs innan SuperFreeze eller EcoFunction aktiveras och förblir detsamma när läget är över eller avbryts. Apparaten fortsätter att fungera med samma temperaturvärde.

Rekommenderade temperaturvärden för frys

När ska den justeras	Inre temperatur (°C)
Minsta frysningsskapacitet	-16, -17
Vid normal användning	-18, -19, -20, -21
Högsta frysningsskapacitet	-22, -23, -24

Varningar om temperaturinställningar

- Du bör inte gå över till en annan justering innan du slutför en justering
- Temperaturjusteringar bör göras enligt frekvensen av dörröppningar och mängden livsmedel som förvaras i kylskåpet och omgivningstemperatur där frysen är.
- Din frys bör drivas upp till 24 timmar beroende på omgivningstemperaturen, utan avbrott efter att ha inkopplats tills den har svalnat helt.
- Öppna inte frysdörrarna ofta och placera inte mycket mat i frysen under denna period.
- En 5 minuters fördröjningsfunktion används för att förhindra skador på kompressorn i frysen, när du tar ut kontakten och kopplar sedan in den igen för att använda den eller när ett elavbrott sker. Din frys börjar fungera normalt igen efter 5 minuter.
- Din frys är tänkt för att fungera i omgivningstemperaturintervallerna som anges i standarderna, i enlighet med den klimatklass som anges i informationsetiketten. Vi rekommenderar inte att använda din frys utoanför angivna temperatur-värdegränser när det gäller kylningseffektivitet.
- Denna apparat är utbyggd för att användas i en omgivningstemperatur mellan 10°C - 43°C.

Klimatklass och betydelse:

T (tropiskt): Denna frysskåpsenhet är avsedd att användas vid omgivningstemperaturer från 16° C till 43° C.

ST (subtropiskt): Denna frysskåpsenhet är avsedd att användas vid omgivningstemperaturer från 16° C till 38° C.

N (tempererat): Denna frysskåpsenhet är avsedd att användas vid omgivningstemperaturer från 16° C till 32° C.

SN (utökad tempererat): Denna frysskåpsenhet är avsedd att användas vid omgivningstemperaturer från 10° C till 32° C.

Klimatklass	Omgivningstemperatur °C
T	Mellan 16 och 43 (°C)
ST	Mellan 16 och 38 (°C)
N	Mellan 16 och 32 (°C)
SN	Mellan 10 och 32 (°C)

Tillbehör**Is-tråg**

- Fyll upp istråget med vatten och placera det i frysutrymmet.
- När vattnet är genomfuset; vrid tråget för att frigöra isbitarna.

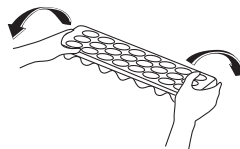
**Icematic (I vissa modeller)**

- Ta ut istillverkningsfacket.
- Fyll på vatten i nivå med linjen.
- Placera istillverkningsfacket i sin ursprungliga position.
- När isbitarna bildats, vrid spaken för att släppa ner isbitar i islådan.

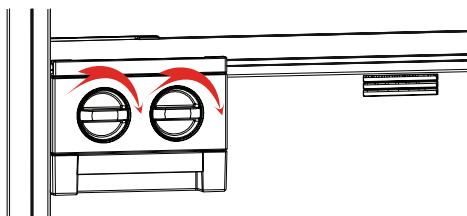
**Obs:**

- Fyll inte islådan med vatten för att göra is. Den kan gå sönder.
- Borttagning av ismaskinen kan vara svårt när kylen är i gång. I ett sådant fall, måste den rengöras efter avlägsnande av glashyllorna.

Borttagning av ismaskinen

- Ta ut glashyllorna i frysutrymmet
- Ta bort ismaskinen genom att flytta den åt vänster eller höger på hyllan.

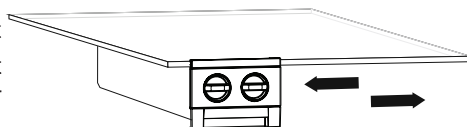

Man kan ta bort ismaskinen för att skapa en större volym i frysutrymmet.

Visuella och textbeskrivningar på tillbehörsavsnittet kan variera beroende på vilken modell du har.

PLACERING AV LIVSMEDEL

- Använd frysen för att lagra fryst mat under en lång tid och för att tillverka is.
- Placera inte mat du vill frysa intill fryst mat.
- Du bör frysa din mat (kött, malet kött, fisk etc) i portioner som kan förbrukas samtidigt.
- Lägg inte in färsk eller varm mat bredvid frusen mat, det kan tina frusen mat.
- När du fryser färsk mat (t.ex. kött, fisk och färs) ska du dela in dem i portioner som du kommer att använda i en gång.
- Lagra frusen mat: instruktionerna som visas på förpackningen på frusen mat ska alltid följas noggrant. Om det inte finns någon information på förpackningen ska maten lagras max 3 månader från inköpsdatumet.
- Maxlast; om du vill lagra stora mängder och använda den maximala nettokapaciteten, kan du ta bort lådorna (utom den nedersta). Du kan lagra skrymmande föremål direkt på hyllorna.
- När du köper frusen mat ska du se till att den har frusits på ett lämpligt sätt och att förpackningen är hel.
- Frusen mat bör transporteras korrekt i lämpliga behållare för att kvaliteten på maten ska vara intakt bör återföras till frysavdelningen på apparaten, på kortast möjliga tid.
- Om en förpackning med frusen mat har is på sig eller är onormalt uppsvällt har den antagligen inte lagrats i lämplig temperatur och innehållet kan ha förstörts.
- Lagringstiden för frusen mat beror på rumstemperatur, termostatinställningar, hur ofta dörren har öppnats, vilken typ av mat och den tid det tog att transportera produkten från affären till hemmet. Följ alltid instruktionerna på förpackningen och överskrid aldrig förfallodatumet.

Om du vill använda frysens maximala fryskapacitet:

- Ta den frysta maten i den övre korgen och placera den i andra korgar och aktivera "SuperFreeze". "SuperFreeze" avstängs automatiskt efter 24 timmar. Placera den mat du vill frysa i den övre korgen i frysavdelningen utan att överskrida ditt fryseskåps fryskapacitet. Aktivera sedan "SuperFreeze" igen. Du kan ställa din mat bredvid annan fryst mat när den är fryst (minst 24 timmar efter att "SuperFreeze" aktiverats för 2:a gången).

Om du vill frysa ca 3 kg mat i din frys:

- Du kan placera din mat utan att röra andra frysta livsmedel och aktivera "SuperFreeze". Du kan ställa din mat bredvid annan fryst mat när den är fryst (efter minst 24 timmar).
- Frys inte frusna varor igen efter att ha de har tinat. Detta kan orsaka hälsoproblem som matförgiftning.
- Placera inte varm mat i frysen innan den har svalnat. Detta skulle kunna förstöra maten som redan är fryst i frysen.
- När du köper fryst mat, se till att de har frysts in på rätt sätt och att

förpackningen är oskadad.

- Följ instruktionerna för att lagringsvillkor på den frysta matens förpackning när du lagrar den. Om det inte finns någon förklaring, skall livsmedlen konsumeras på kort tid.
- Om förpackningen av den frysta maten är fuktig och luktar illa, kan den ha förvarats under olämpliga förhållanden och blivit förstörd. Köp inte sådan mat!
- Lagringstid för fryst mat kan variera beroende på omgivningstemperaturen, frekvensen av dörröppningar, termostat justeringar, typen av mat och tiden mellan inköpet av maten och placeringen av maten i frysen. Följ alltid anvisningarna på förpackningen och överskrid inte lagringsperioden.



- Koppla ur enheten från strömkällan före rengöring.



- Placera inte enheten i rinnande vatten.



- Frysen bör rengöras med jämna mellanrum med en lösning av bikarbonat och ljummet vatten



- Rengör tillbehören separat med tvål och vatten. Rengör dem inte i tvättmaskinen.

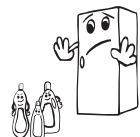
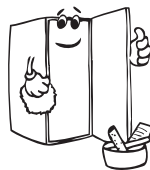

- Använd inte produkter med slipmedel, frätande medel eller tvålar. Efter rengöringen sköljer du noggrant med rent vatten. När du utför rengöringen återansluter du kontakten med torra händer.

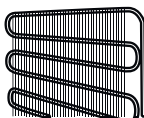

- Du bör rengöra kondensorn (bakre delen av apparaten) med en borste minst en gång om året för att få en effektiv energibesparing och ökad produktivitet.

STRÖMKÄLLAN MÅSTE KOPPLAS UR.



Avfrostning

Din frys avfrostas automatiskt. Vattnet som produceras av avfrostning rinner i avdunstningsbehållaren som passerar genom vattensamlingskåran, och avdunstar där av sig själv.

Byte av LED-belysning

Om frysskåpet har LED-belysning som behöver bytas ska helpdesk kontaktas eftersom det endast är behörig personal som ska utföra detta.

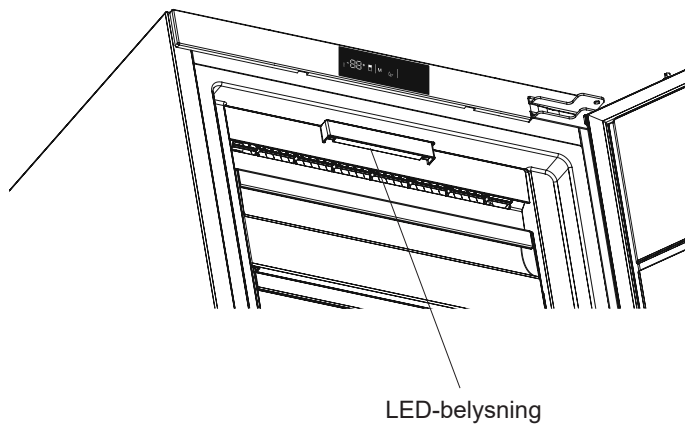

- Originalförpackningen och skum kan förvaras för återtransport (valfritt).
- Du bör fästa ditt frysskåp med tjock förpackning, band eller starka rep och följa instruktionerna för transporter som finns på förpackningen för återtransport.
- Ta bort rörliga delar eller fixera dem i frysskåpet mot stötar, med hjälp av band innan flyttning och transport.

Bär ditt frysskåp i upprätt läge.



Om frysen inte fungerar som den ska kan det bli små problem, kontrollera därför följande innan du tillkallar en elektriker för att spara tid och pengar.

TYP AV FEL	BETYDELSE	VARFÖR	VAD DU BÖR GÖRA
E01	Sensorvarning		Ring servicetjänsten för att få hjälp så fort som möjligt.
E02	Sensorvarning		Ring servicetjänsten för att få hjälp så fort som möjligt.
E03	Sensorvarning		Ring servicetjänsten för att få hjälp så fort som möjligt.
E06	Sensorvarning		Ring servicetjänsten för att få hjälp så fort som möjligt.
E07	Sensorvarning		Ring servicetjänsten för att få hjälp så fort som möjligt.
E08	Varning för låg spänning	Strömtillförseln till enheten har sjunkit under 170 W.	<p>- Det är inget fel på enheten. Det här felmeddelandet förhindrar att kompressorn skadas.</p> <p>- Spänningen måste ökas så att den når önskad nivå igen.</p> <p>Om varningen fortsätter att visas måste du kontakta en auktoriserad tekniker.</p>
E09	Frysdelen är inte tillräckligt kall.	Detta händer ofta efter långvariga strömbrott.	<ol style="list-style-type: none"> 1. Ställ in en kallare temperatur i frysen eller aktivera superfrysning. Felkoden bör försvinna när den önskade temperaturen har uppnåtts. Håll dörarna stängda för att uppnå den korrekta temperaturen snabbare. 2. Ta bort eventuella produkter som har tinat medan felet kvarstod. De kan användas inom en kort tidsperiod. 3. Lägg inte in några färska matvaror i frysdelen förrän den korrekta temperaturen har uppnåtts och felet har lösts. <p>Om varningen fortsätter att visas måste du kontakta en auktoriserad tekniker.</p>

Kontrollera varningar:

Om frysen inte fungerar:

- Är det strömbrott?
- Är kontakten korrekt ansluten till uttaget?
- Har säkringen för det uttag som kontakten är kopplad till eller huvudsäkringen löst ut?

- Finns det något fel vid uttaget? För att kontrollera detta, anslut din frys till ett känt fungerande uttag.

En temperaturökning kan bero på:

- Frekvent öppning av dörrar under längre perioder
- Laddning av stora mängder varm mat
- Frys temperaturen är inställd på 16.
- Hög rumstemperatur
- Ett fel på apparaten.

Om din frys fungerar för ljudligt;**Normala ljud****Knackning (Is knackning) ljud:**

- Under automatisk avfrostning.
- När apparaten kyls eller värms (på grund av expansion av apparatens material).

Kort knackning: Hörs när termostaten kopplar kompressorn på / av.

Kompressor ljud (normalt motorljud): Detta ljud innebär att kompressorn fungerar normalt. Kompressor kan göra mer ljud under en kort tid när den är aktiverad.

Bubblande ljud och plask: Detta ljud orsakas av flödet av kylmediet i rören i systemet.

Vattenflöde ljud: Normalt ljud från vatten som rinner till avdunstningsbehållaren under avfrostning. Detta ljud kan höras under avfrostning.

Luft blås ljud: Normalt fläktljud. Detta ljud kan höras i No-Frost frysskåp under normal drift av systemet på grund av luftcirkulationen.

Om kanterna på frysen som har kontakt med dörrtätningen är varma;

Speciellt på sommaren (varmt väder), kan ytorna som är i kontakt med tätningen bli varmare på grund av drift av kompressorn, det är normalt.

Om fukt bildas inne i frysen;

- Är all mat ordentligt förpackad? Har behållarna torkats innan du lagt dem i frysen?
- Öppnas frysens dörrar ofta? Fuktigheten i rummet kommer in i frysen när dörrarna öppnas. Fuktighet bildas snabbare kommer när du öppnar dörrarna oftare, speciellt om luftfuktigheten i rummet är hög.
- Vattendroppar som samlas på den bakre väggen efter automatisk avfrostning är normalt (i statiska modeller).

Om dörren inte öppnas och stängs ordentligt;

- Förhindrar matförpackningar stängning av dörren?

- Är dörrfack, hyllor och lådor rätt placerade?
- Är dörrtätningarna slitna eller sönder?
- Är din frys på en jämn yta?

Viktiga anmärkningar:

- Om du inte kommer att använda frysen under lång tid (t.ex. under sommaresemestern) koppla ur den.

Tips för att spara energi

- Installera inte enheten nära värmeproducerande apparater. Såsom spis, ugn, diskmaskin eller element, och placera enheten i den svalaste delen av rummet.
- Placera enheten i ett väl ventilerat rum och se till att enhetens luftöppningar inte hindras.
- Låt alltid varm mat svalna till rumstemperatur innan den placeras i frysen.
- Försök att undvika att hålla dörren öppen under långa perioder eller öppna dörren för ofta eftersom varm luft kommer in i skåpet och orsakar att kompressorn slår på onödigt ofta.
- Se till att det inte finns något som hindrar dörren från att stängas ordentligt.
- Täck livsmedlen innan du placerar dem i frysen. Detta minskar fuktupbyggnaden inuti enheten.
- Se avsnittet "temperaturinställningar" för den föreslagna temperaturkontrollinställningen.
- Blockera inte kalluftsventilerna. Det orsakar att frysen är igång längre och använder mer energi.
- Håll frysen full.
- Ställ frysen i nivå så att dörren stängs ordentligt.
- Med jämna mellanrum, rengör baksidan av apparaten med en dammsugare eller borste för att förhindra en ökad energiförbrukning.
- Håll dörrrens packningar rena och böjliga. Byt packningar om de är slitna.

TEKNISKA DATA

Den tekniska informationen finns på typskylten på apparatens innersida och på energimärkningen.

QR-koden på energimärkningen som levereras med apparaten ger en webblänk till informationen relaterad till apparatens prestanda i EU EPREL-databasen.

Behåll energimärkningen som referens tillsammans med bruksanvisningen och alla andra dokument som medföljer denna apparat.

Det är också möjligt att hitta samma information hos EPREL via länken <https://eprel.ec.europa.eu> och modellnamnet och produktnumret som du hittar på apparatens typskylt.

Se länken www.theenergylabel.eu för detaljerad information om energimärkningen.

INFORMATION FÖR TESTINSTITUT

Installation och förberedelse av apparaten för eventuell EcoDesign-verifiering ska överensstämma med EN 62552. Ventilationskrav, fördjupningsdimensioner och minsta bakre spel ska vara som anges i denna bruksanvisning. Kontakta tillverkaren för ytterligare information, inklusive lastplaner.

KUNDEVÅRD OCH SERVICE

Använd alltid endast originaldelar.

När du kontaktar vårt auktoriserade servicecenter, se till att du har följande information tillgänglig: Modell, PNC, serienummer.

Informationen finns på typskylten. Kan ändras utan föregående meddelande.

Få användningsråd, broschyrer, felsökning, service och reparationsinformation.

Besök vår webbplats på:

www.gram.dk

www.gram.se

www.gram.no

www.gram.fi

NO

Gram A/S

www.gram.no

SE

Gram A/S

www.gram.se

FI

Gram A/S

www.gram.fi



Gram A/S
Gejlhavegård 2B
DK-6000 Kolding
www.gram.dk

(52332442)