

FLOOR-TYPE AIR CONDITIONERS

INDOOR UNIT

MFZ-KJ25VE MFZ-KJ35VE



Oversettelse av
originaldokument

Alkuperäistekstin
käännös



BRUKSANVISNING

- For å kunne bruke denne enheten på en korrekt og trygg måte må først lese denne bruksanvisningen.

For bruker

KÄYTTÖOHJEET

- Lue käyttöohjeet ennen käyttöä. Näin varmistat yksikön asianmukaisen ja turvallisen käytön.

Käyttäjälle

Norsk

Suomi



INNHOOLD

■ SIKKERHETSREGLER	1
■ AVHENDING	2
■ NAVN PÅ HVER DEL	3
■ KLARGJØRING FØR BRUK	3
■ VELGE DRIFTSMODUS	4
■ JUSTERING AV VIFTEHASTIGHET OG LUFTSTRØMMENS RETNING	5
■ i-save-DRIFT	6
■ ECONO COOL (ØKONOMISK AVKJØLING)	6
■ BRUKE TIDSUR (TIDSUR PÅ/AV)	6
■ BRUK AV UKETIMER	7
■ RENGJØRING	8
■ NÅR DU TROR AT DET HAR OPPSTÅTT PROBLEMER	9
■ NÅR KLIMAANLEGGET IKKE SKAL BRUKES PÅ LANG TID	10
■ MONTERINGSSTED OG ELEKTRISK ARBEID	10
■ SPESIFIKASJONER	10







SIKKERHETSREGLER



- Siden det brukes roterende deler og deler som kan gi elektrisk støt i dette produktet, må du lese "Sikkerhetsreglene" før du bruker det.
- Les advarslene som vises her, siden det er viktig for sikkerheten å følge dem.
- Etter at du har lest bruksanvisningen bør du oppbevare den sammen med monteringshåndboken på et sted det er lett å slå opp i den.







Merker og deres betydning

-  **ADVARSEL:** Feil håndtering vil med stor sannsynlighet føre til alvorlige skader, som dødsulykker, personskader osv.
-  **FORSIKTIG:** Feil håndtering kan medføre alvorlige farer, avhengig av forholdene.



Betydning av symbolene som er brukt i denne håndboken



-  : Ikke gjør dette.
-  : Følg bruksanvisningen.
-  : Ikke stikk inn fingre eller pinner o.l.
-  : Stå aldri på inne/uteenheten, og legg ikke noe på dem.
-  : Fare for elektrisk støt. Vær forsiktig.
-  : Trekk støpselet ut av støpselet.
-  : Husk å slå av strømmen.

 ADVARSEL	
	<p>Strømkabelen må ikke koples til en mellomkontakt eller skjøteledning, og flere enheter må ikke koples til samme kurs.</p> <ul style="list-style-type: none"> • Dette kan føre til overoppheting, brann eller elektrisk støt.
	<p>Sørg for at støpselet ikke er skitten og sett den forsvarlig inn i kontakten.</p> <ul style="list-style-type: none"> • Et skittent støpselet kan forårsake brann eller elektrisk støt.
	<p>Ikke surr sammen, trekk i, skad eller modifier strømledningen, du må ikke varme den opp eller plassere tunge gjenstander på den.</p> <ul style="list-style-type: none"> • Dette kan føre til brann eller elektrisk støt.
	<p>Ikke slå bryteren AV/PÅ eller plugge inn/ut støpselet når apparatet går.</p> <ul style="list-style-type: none"> • Dette kan gi gnister som fører til brann. • Slå AV strømtilførselen eller ta ut støpselet etter at du har slått AV inneenheten med fjernkontrollen.
	<p>Ikke utsett bar hud for kald luft over lengre tid.</p> <ul style="list-style-type: none"> • Dette kan være helsefarlig.
	<p>Kunden skal ikke montere, flytte, demontere, endre eller reparere dette apparatet selv.</p> <ul style="list-style-type: none"> • Feil håndtering av klimaanlegget kan forårsake brann, elektrisk støt, skade eller vannlekkasje osv. Hør med din forhandler. • Hvis strømledningen er skadet, må den byttes ut av en produsent eller en serviceansatt for å unngå fare.
	<p>Når du monterer, flytter eller utfører vedlikehold på enheten, må du sørge for at ingen andre stoffer enn det spesifiserte kjølemiddelet (R410A) kommer inn i kjølemiddelkretsen.</p> <ul style="list-style-type: none"> • Alle fremmede stoffer i kretsen, som for eksempel luft, kan forårsake unormal trykkøkning og kan føre til eksplosjon eller personskader. • Bruk av andre kjølemidler enn det som er spesifisert for systemet vil forårsake mekanisk svikt, systemsvikt eller enhetshavari. I verste fall kan dette føre til at det blir veldig vanskelig å feste produktet på en sikker måte.

	<p>Dette apparatet er ikke beregnet på å brukes av personer (herunder barn) med reduserte fysiske eller mentale evner, eller nedsatte sanseevner, eller mangel på erfaring og kunnskap, med mindre de har vært under oppsyn eller fått opplæring av bruk av apparatet av en person som med ansvar for deres sikkerhet.</p> <p>Barn skal holdes under oppsyn slik at de ikke leker med apparatet.</p>
	<p>Ikke stikk fingre, pinner eller andre gjenstander inn i luftinntaket/utgangen.</p> <ul style="list-style-type: none"> • Fordi viften roterer med høy hastighet kan dette føre til skader.
	<p>Når det oppstår noe unormalt (røyklukt etc.), må du stoppe klimaanlegget og trekke ut støpselet eller slå AV strømtilførselen.</p> <ul style="list-style-type: none"> • Hvis du fortsetter å bruke enheten hvis noe unormalt har oppstått, kan det føre til funksjonsfeil, brann eller elektrisk støt. Kontakt forhandleren hvis det oppstår noe unormalt.
	<p>Hvis klimaanlegget ikke kjøler eller varmer, kan det være på grunn av at den lekker kjølemiddel. Kontakt forhandleren. Hvis en reparasjon omfatter påfylling av kjølemiddel på apparatet, må du spørre serviceteknikeren om detaljer.</p> <ul style="list-style-type: none"> • Kjølemiddelet som brukes i klimaanlegget er tryggt. Normalt lekker den ikke. Hvis det lekker kjølemiddel og den kommer i kontakt med en varmekilde, som for eksempel en vifteovn, parafinovn eller komfyr, vil den imidlertid danne skadelig gass. <p>Ikke vask innsiden av inneenheten. Ta kontakt med forhandleren hvis innsiden av enheten må vaskes.</p> <ul style="list-style-type: none"> • Feil vaskemiddel kan påføre skade på plastmaterialet inne i enheten, noe som kan resultere i vannlekkasje. Hvis vaskemidlet kommer i kontakt med elektriske deler eller motoren, vil det resultere i at enheten ikke fungerer som den skal, røyk eller brann.
 FORSIKTIG	
	<p>Du må ikke berøre luftinntaket eller aluminiumsribbene på inne-/uteenheten.</p> <ul style="list-style-type: none"> • Det kan føre til skade. <p>Ikke bruk insektmidler eller brennbar spray på enheten.</p> <ul style="list-style-type: none"> • Dette kan forårsake brann eller deformasjon av enheten.





SIKKERHETSREGLER

 FORSIKTIG	
	Husdyr eller husplanter må ikke oppholde seg direkte i luftstrømmen. • Dette kan skade kjæledyrene eller plantene.
	Du må ikke sette andre elektriske apparater eller møbler under inne-luteenheten. • Det kan dryppe vann på dem fra enheten og dette kan føre til at de ødelegges eller svikter.
	Ikke monter enheten på en festebrakett som er ødelagt. • Enheten kan falle ned å forårsake en skade.
	Ikke stå på en ustabil benk e.l. når du betjener eller rengjør enheten. • Fallulykker kan være skadelige.
	Ikke trekk ut støpselet ved å trekke i ledningen. • Deler av kjerneledningen kan gå i stykker, noe som kan forårsake overoppheting og brann.
	Du må ikke prøve å lade eller ta fra hverandre batteriene og ikke la dem brenne. • Dette kan føre til lekkasjer, brann eller eksplosjoner.
	Ikke bruk enheten i mer enn 4 timer i høy fuktighet (80 % relativ luftfuktighet eller mer) og/eller med åpne vinduer eller ytterdør. • Dette kan føre til at vann kondenseres i klimaanlegget og drypper ned og skader møblene. • Vannkondensering i klimaanlegget kan bidra til dannelse av sopp, som f.eks. mugg.
	Ikke bruk enheten til spesielle formål, som oppbevaring av mat, ale opp dyr, dyrke planter eller bevaring av presisjonsinstrumenter eller kunstgjenstander. • Dette kan føre til forringelse av kvaliteten, eller være skadelig for dyr og planter.
	Forbrenningsapparater må ikke stå direkte i luftstrømmen. • Dette kan forårsake ufullstendig forbrenning.
	Aldri plasser batteri i munnen, da dette kan medføre en risiko for at du svelger batteriet ved et uhell. • Hvis du svelger et batteri, kan du risikere kvalning og/eller forgiftning.
	Når enheten skal rengjøres, må du slå den AV og trekke ut støpselet eller slår AV strømtilførselen. • Fordi viften roterer med høy hastighet kan dette føre til skader.
	Når enheten ikke skal brukes over lengre tid, må du trekke ut støpselet eller slå AV strømtilførselen. • Enheten kan samle skitt, som kan føre til overoppheting eller brann.
	Skift ut alle batteriene i fjernkontrollen med nye batterier av samme type. • Bruk av et gammelt batteri sammen med et nytt kan føre til varmeutvikling, lekkasje eller eksplosjon.
	Hvis det kommer væske fra batteriene på huden eller klærne, må du vaske dem grundig med rent vann. • Hvis du får batterivæske i øynene, må du skylle grundig med rent vann og søke legehjelp øyeblikkelig.
	Luft godt hvis du bruker enheten sammen med et forbrenningsapparat. • Utilstrekkelig ventilasjon kan forårsake oksygenmangel.
	Slå AV strømtilførselen hvis du hører torden og det er mulighet for lynnedslag. • Enheten kan bli skadet ved lynnedslag.
	Når klimaanlegget har vært i bruk i flere sesonger, må den undersøkes og vedlikeholdes i tillegg til normal rengjøring. • Skitt eller støv i enheten kan lage en ubehagelig lukt, bidra til dannelse av sopp, som mugg, eller stoppe til dreneringen, noe som kan føre til at det lekker vann fra inneenheten. Inspeksjon og vedlikehold krever spesialkompetanse. Be forhandleren om å gjøre det.

	Bryterne må ikke betjenes med våte hender. • Det kan føre til elektrisk støt.
	Ikke vask klimaanlegget med vann. Du må heller ikke plassere en gjenstand på den som inneholder vann, som for eksempel en blomstervase. • Dette kan føre til brann eller elektrisk støt.
	Du må ikke trå på eller plassere noen gjenstand på uteenheten. • Fallulykker kan være skadelige, både for deg og gjenstanden.

 VIKTIG	
Skitne filtre kan forårsake kondensering i klimaanlegget, som igjen kan bidra til dannelse av sopp, som f.eks. mugg. Det anbefales derfor at du rengjør luftfiltrene hver 2. uke.	

For installasjon

 ADVARSEL	
	Kontakt forhandleren for å få installert klimaanlegget. • Den kan ikke monteres av brukeren, siden monteringen krever spesialkompetanse. Hvis apparatet monteres feil, kan det føre til vannlekkasje, brann eller elektrisk støt.
	Apparatet må ha sin egen strømforsyning. • En delt strømforsyning kan forårsake overoppheting eller brann.
	Ikke monter enheten der det er fare for lekkasje av brennbar gass. • Hvis det lekker gass som samler seg opp rundt uteenheten, kan det føre til eksplosjon.
	Jord enheten forsvarlig. • Ikke jord enheten til gassrør, vannrør, lynavleder eller jord på telefonanlegget. Hvis jordingen utføres feil, kan det føre til elektrisk støt.
 FORSIKTIG	
	Monter jordfeilbryter, avhengig av plasseringen av klimaanlegget (fuktige steder etc.). • Hvis jordfeilbryter ikke monteres, kan dette føre til elektrisk støt.
	Dreneringen må være fullstendig. • Hvis dreneringen ikke er fullstendig, kan det dryppe vann fra enheten. Dette kan føre til fuktskader på møbler.

Hvis det oppstår noe unormalt Slutt å bruke klimaanlegget øyeblikkelig og kontakt forhandleren.

AVHENDING

Spør forhandleren om hvordan du skal kaste dette produktet.



Merk:

Dette symbolet gjelder bare for EU-land.
Dette symbolet er i henhold til EU-direktiv 2002/96/EC, artikkel 10, informasjon til brukere og tillegg IV, og/eller EU-direktiv 2006/66/EC, artikkel 20, informasjon til sluttbrukere, og tillegg II.

Fig. 1

NAVN PÅ HVER DEL

Inneenhet

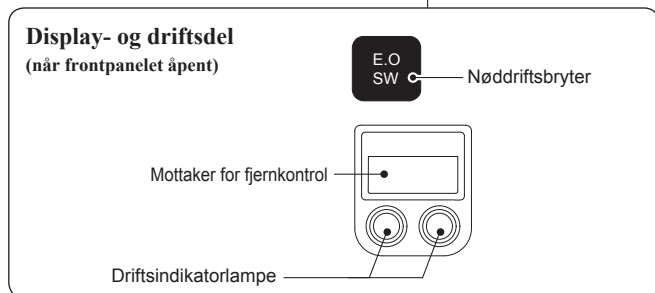
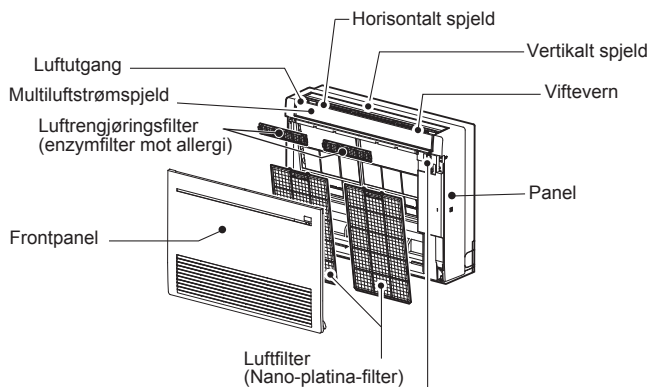

Uteenhet

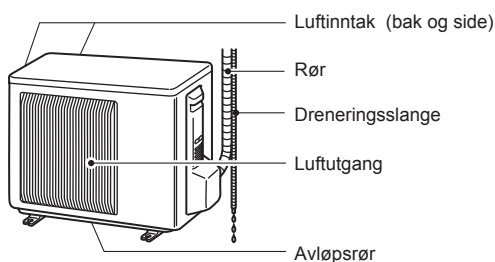

Uteenheten kan ha et annet utseende.

Fjernkontroll

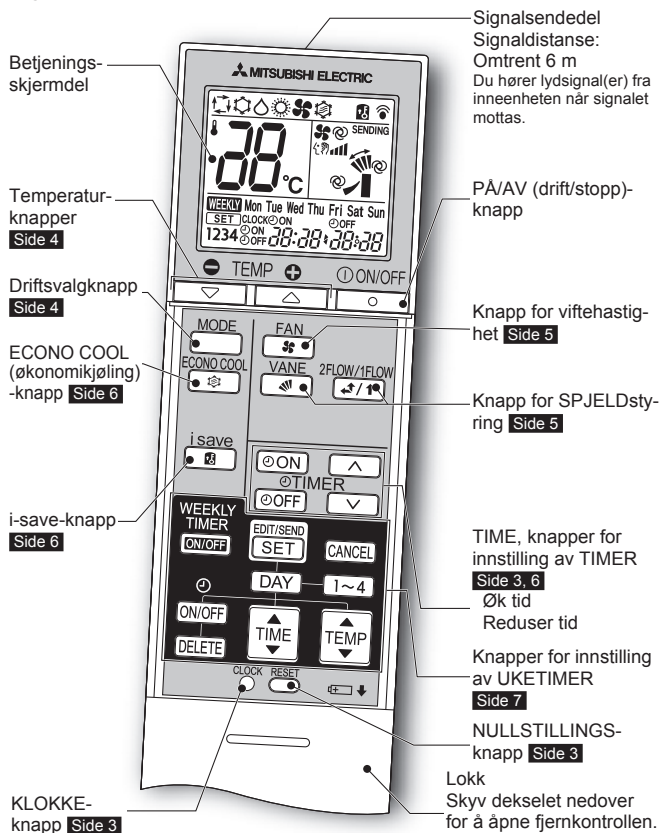

Holder for fjernkontroll

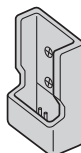

- Monter holderen for fjernkontrollen på et sted der signalet kan mottas av inneenheten.
- Sett fjernkontrollen i holderen når den ikke er i bruk.

Bruk bare fjernkontrollen som levers med enheten. Du må ikke bruke andre fjernkontroller. Hvis to eller flere inneenheter er montert i nærheten av hverandre, kan en inneenhet som ikke er ment å være i drift, svare på signalet fra fjernkontrollen.

KLARGJØRING FØR BRUK

Før bruk: Sett strømpluggen inn i kontakten og/eller slå på kretsbryteren.

Sett batterier i fjernkontrollen

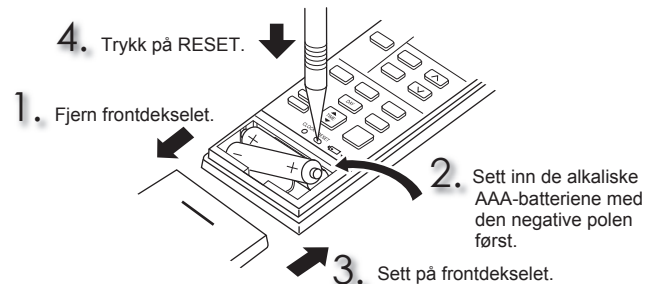

- Sørg for at batteriene er satt inn riktig vei.
- Ikke bruk manganbatterier eller batterier som lekker. Fjernkontrollen kan svikte.
- Ikke bruk ladbare batterier.
- Bytt ut alle batteriene med nye av samme type.
- Batteriene kan brukes i omtrent 1 år. Batterier som har gått ut på dato varer imidlertid kortere.
- Trykk forsiktig på RESET med et tynt instrument. Hvis du ikke trykker på RESET-knappen, kan det hende fjernkontrollen ikke fungerer som den skal.

Still tiden

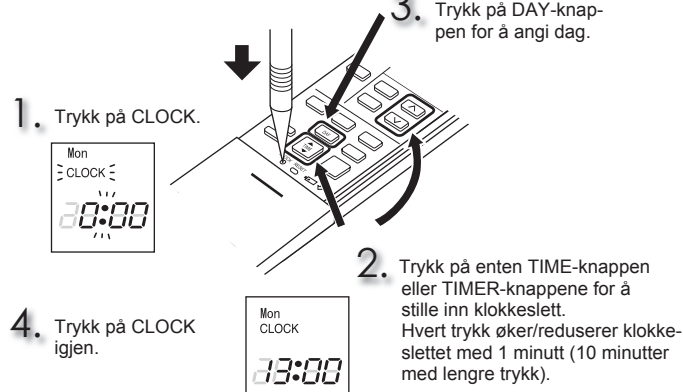

- Trykk forsiktig på CLOCK med en tynt gjenstand.

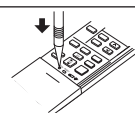

VELGE DRIFTSMODUS

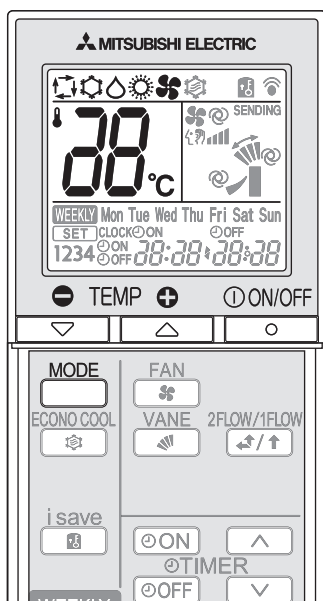

1 Trykk på for å starte driften av enheten.

2 Trykk på for å velge driftsmodus. Hver trykk skifter modus i følgende rekkefølge:

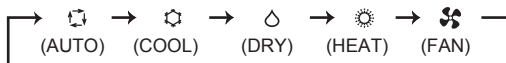

3 Trykk på eller for å angi temperaturen. Hvert trykk hever eller senker temperaturen med 1°C.

Trykk på for å stoppe driften enheten.

Driftsindikatorlampe

Driftsindikatorlampen viser enhetens driftsstatus.

Indikasjon	Driftsstatus	Romtemperatur
	Enheden kjører for å nå angitt temperatur	Omtrent 2°C eller mer unna angitt temperatur
	Romtemperaturen nærmer seg angitt temperatur	Omtrent 1 til 2°C fra angitt temperatur
	Klarmodus (kun ved bruk av system med flere enheter)	—

Lyser Blinker Lyser ikke

Merk:

Bruk av system med flere enheter

To eller flere inneenheter kan ikke av én uteenhet. Når flere inneenheter brukes samtidig, kan du ikke bruke avkjøling/tørr/vifte og oppvarming samtidig. Når du velger COOL/DRY/FAN med én enhet og HEAT med en annen, eller motsatt, vil enheten du velger sist gå i beredskapsmodus.

AUTO-modus (Automatisk veksling)

Enheden velger driftsmodus i henhold til forskjellen mellom romtemperatur og angitt temperatur. I AUTO-modus skifter enheten modus (COOL ↔ HEAT) (avkjøling - varme) når romtemperaturen er 2°C større eller mindre enn angitt temperatur i mer enn 15 minutter.

Merk:

- Automodus anbefales ikke hvis inneenheten er koblet til en MXZ-uteenhet. Når flere inneenheter er i bruk samtidig, kan det hende at enheten ikke kan veksle mellom driftsmodusene COOL og HEAT. I dette tilfellet går inneenheten i beredskapsmodus (Se tabellen for driftsindikatorlampen).
- Ved starten av AUTO-modus er luftstrømreringen og viftehastigheten stilt inn på AUTO, mens luftstrømvelgeren er stilt inn på 2 Flow.

COOL (KJØLE)-modus

Nyt kjølig luft på ønsket temperatur.

Merk:

Ikke bruk modusen COOL når det er svært lave utetemperaturer (lavere enn -10°C). Vann som kondenseres i enheten kan dryppe og væte eller skade møbler osv.

DRY (TØRR)-modus

Avfukt rommet. Rommet kan bli litt kjøligere. Temperaturen kan ikke angis i DRY-modus.

HEAT (VARME)-modus

Nyt varm luft på ønsket temperatur.

FAN (VIFTE)-modus

Sirkuler luften i rommet. Temperaturen kan ikke stilles inn i FAN-modus.

Merk:

Etter drift i COOL/DRY-modus anbefales drift i FAN-modus for å tørke inneenheten innvendig.

Nøddrift

Når det ikke er mulig å bruke fjernkontrollen...

Til nød kan drift av enheten startes ved å trykke på nøddriftsbryteren (E.O.SW) på inneenheten.

Hver gang du trykker på E.O.SW skifter driftsmodus i følgende rekkefølge:

Driftsindikatorlampe

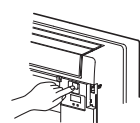

Nøddriftsbryter (E.O.SW)

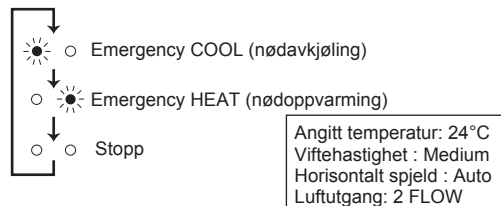

Merk:

- De første 30 driftsminuttene er en prøvekjøring. Temperaturkontrollen fungerer ikke, og viftehastigheten settes på Høy. Luftutgangsvelgeren er stilt inn på 2 FLOW. [Side 5](#)
- Ved nødoppvarmingsdrift øker hastigheten på viften gradvis og den blåser til slutt ut varm luft.

Automatisk omstartsfunksjon

Hvis det oppstår et strøbrudd eller hvis nettstrømmen slås av under drift, starter den "automatiske omstartsfunksjonen" automatisk driften i samme modus som den som ble angitt med fjernkontrollen rett før strøbruddet. Når tidsuret står på, oppheves tidsurinnstillingen og enheter starter driften når strømmen kommer tilbake.

Hvis du ikke ønsker å bruke denne funksjonen, må du snakke med servicerepresentanten om å endre innstillingene for enheten.

JUSTERING AV VIFTEHASTIGHET OG LUFTSTRØMMENS RETNING

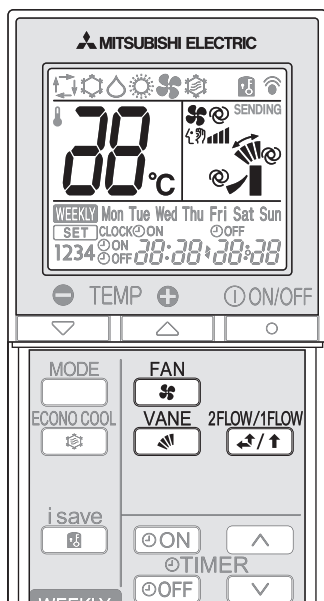

Trykk på for å velge en viftehastighet. Hvert trykk skifter viftehastigheten i følgende rekkefølge:

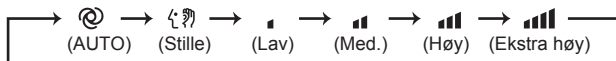

- Når den står på AUTO vil du høre to korte pipelyder fra inneenheten.
- Øk viftens hastighet for å avkjøle / varme opp rommet raskere. Vi anbefaler at du senker viftehastigheten når rommet er kjølig/varmt nok.
- Bruk lav viftehastighet for stille drift.

Merk:

Bruk av system med flere enheter

Når flere inneenheter blir brukt til oppvarming av én uteenhet samtidig, kan luftstrømtemperaturen være lav. I dette tilfellet anbefales det å stille viftehastigheten til AUTO.

Trykk på for å velge vertikal luftstrømretning. Hvert trykk skifter luftstrømretningen i følgende rekkefølge:

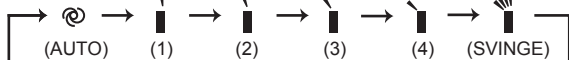

- Når inneenheten er stilt inn på AUTO, vil den avgi to korte pipelyder.
- Manuell flytting av det horisontale spjeldet / multiluftstrømspjeldet kan gi problemer.
- Det horisontale spjeldet / multiluftstrømspjeldet bevegtes med bestemte intervaller for å fastslå posisjonen, og går deretter tilbake til innstilt posisjon.
- Når luftutgangen skiftes mellom 1 FLOW og 2 FLOW, kan de horisontale spjeldene bevegtes og skifte posisjon.

Velge luftutgang

Trykk på for å velge luftutgang(er).

Når 2 FLOW er valgt, blåser det luft fra toppen og fronten på enheten. Når 1 FLOW er valgt, blåser det bare luft fra toppen av enheten.

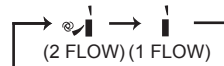

Multiluftstrømspjeldet stilles automatisk inn på riktig posisjon. Selv om 2 FLOW er valgt, vil det bare blåse luft fra toppen av enheten under følgende omstendigheter:

- Ved COOL/DRY: Romtemperaturen er nær innstilt temperatur. Klimaenlegget har vært i gang i 0,5 til 1 time.
- Ved HEAT: Luftstrømtemperaturen er for lav. (ved avriming, driftsstart etc.)

Merk:

Bevegelse ved start av 2 FLOW-drift

- COOL/DRY, HEAT: Det tar 0,5–1 minutt å starte 2 FLOW-drift.
- HEAT: Når det blåser kald luft ut fra luftutgangen, kan det skje at multiluftstrømspjeldet holder seg i ro i opptil 10 minutter og blåser ut varm luft.

Luftstrømmens retning

- (AUTO).....Spjeldet vil bli stilt inn på den mest effektive luftstrømretningen.
COOL/DRY (2 FLOW) : posisjon (2)
COOL/DRY (1 FLOW) : posisjon (1)
HEAT (2 FLOW) : posisjon (2)
HEAT (1 FLOW) : posisjon (3)

- (Manuell)For effektiv luftbehandling, velg øvre stilling for COOL/DRY og nedre stilling for HEAT. Ved COOL/DRY, når spjeldet er stilt inn på posisjon (3) eller (4), går spjeldet automatisk til posisjon (1) etter 0,5–1 time for å forhindre at det drypper vann.

- (Svinge).....Det horisontale spjeldet vil bevegtes periodevis opp og ned.

Endre retning på horisontal luftstrøm.

Flytt spjeldet manuelt før du starter enheten

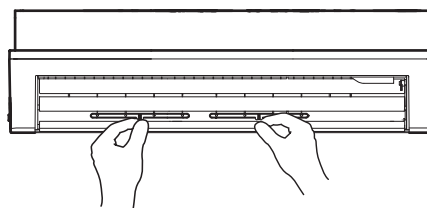

i-save-DRIFT

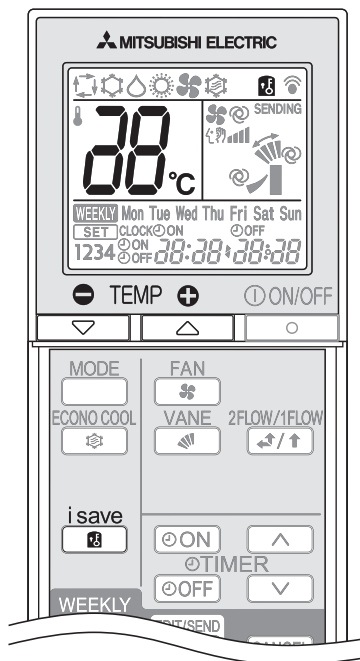

1 Trykk på i COOL- (avkjøling), eller HEAT (varme)-modus for å velge i-save-modus.

2 Still inn temperatur, viftehastighet, luftstrømretning og 2 FLOW/1 FLOW.

- Den samme innstillingen velges fra neste gang ved å trykke på .
- Du kan lagre to innstillinger. (En for COOL (avkjøling), en for HEAT (varme))
- Velg riktig temperatur, viftehastighet, luftstrømretning og 2 FLOW/1 FLOW for rommet.
- Vanligvis er minimumstemperaturen i HEAT (varme)-modus 16°C. Ved i-save-drift er minimumstemperaturen imidlertid 10°C.

Trykk på igjen for å avbryte i-save-drift.

- i-save-drift blir også avbrutt når man trykker på MODE-knappen.

i-save-drift

- En forenklet tilbakestillingsfunksjon gjør det mulig å hente foretrukket (forhåndsinnstilt) innstilling ved bare å trykke én gang på knappen. Trykk på knappen igjen for å gå tilbake til forrige innstilling på et blunk.
- i-sparedrift kan ikke stilles inn på uketidstakeren.

Eksempel på bruk:

1. Lavenergimodus
Still temperaturen 2°C til 3°C varmere i COOL (avkjøling)-modus og kjøligere i HEAT (varme)-modus.
Denne innstillingen passer for ubebodde rom og når du sover.
2. Lagre ofte brukte innstillinger
Lagre dine foretrukne innstillinger for COOL (avkjøling) og HEAT (varme). Dette gjør det mulig å velge din foretrukne innstilling med et enkelt trykk på knappen.

ECONO COOL (ØKONOMISK AVKJØLING)

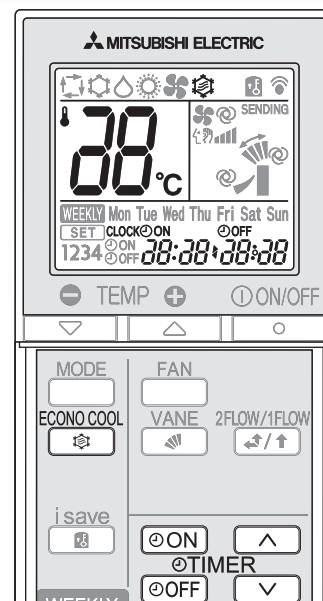

Trykk på i COOL-modus **side 4** for å starte drift i ECONO COOL-modus.
Enheden svinger vertikalt i forskjellige sykluser, avhengig av enhetens temperatur.

Trykk på en gang til for å oppheve ECONO COOL-modus.

- ECONO COOL-drift avbrytes også når VANE trykkes.

Hva er "ECONO COOL"?

Svingende luftstrøm (luftstrømmen endrer seg) gjør at du føler deg mer avkjølt enn med konstant luftstrøm. Så selv om den angitte temperaturen automatisk settes 2°C høyere, er det mulig å få til en avkjøling som er komfortabel. Det er energisparende. Visningen av innstilt temperatur på fjernkontrollen endes ikke.

BRUKE TIDSUR (TIDSUR PÅ/AV)

1 Trykk på eller under drift for å stille tidsuret.

(tidsur PÅ): Enheden vil bli slått PÅ på det angitte tidspunktet.

(tidsur AV): Enheden vil bli slått AV på det angitte tidspunktet.

* eller blinker.

* **Kontroller at klokkeslett og dag stemmer. Side 3**

2 Trykk på (øke) og (redusere) for å sette tidspunktet for tidsuret.
Hvert trykk øker eller reduserer den innstilte tiden med 10 minutter.
• Still inn timeren mens eller blinker.

3 Trykk på eller en gang til for å avbryte tidsuret.

Merk:

- Timere for ON og OFF kan settes samtidig. -merket indikerer rekkefølgen til tidsurinnstillinger.
- Hvis det oppstår et strømbrudd mens tidsur PÅ/AV står på, se **side 4** "Automatisk omstartfunksjon".

BRUK AV UKETIMER

- Du kan stille inn maks. 4 ON- eller OFF-timere for individuelle ukedager.
- Du kan stille inn maks. 28 ON- eller OFF-timere for én uke.

Eksempel: Satt til 24 °C fra du våkner til du går hjemmefra, og står på 27 °C fra du kommer hjem til du går og legger deg på ukedagene. Satt til 27 °C fra du våkner sent, til du går og legger deg tidlig på ukedagene.

	Innstilling1	Innstilling2	Innstilling3	Innstilling4
Man	ON 24°C	OFF	ON	OFF
Fre	6:00	8:30	17:30	22:00
Lør	Innstilling1		Innstilling2	
Søn	8:00	27°C		21:00

Merk:

Den enkle ON/OFF-timerinnstillingen er tilgjengelig når uketimeren er på. I dette tilfellet, har ON/OFF-timeren forrang over uketimeren. Uketimeren starter igjen etter at den enkle ON/OFF-timeren er fullført.

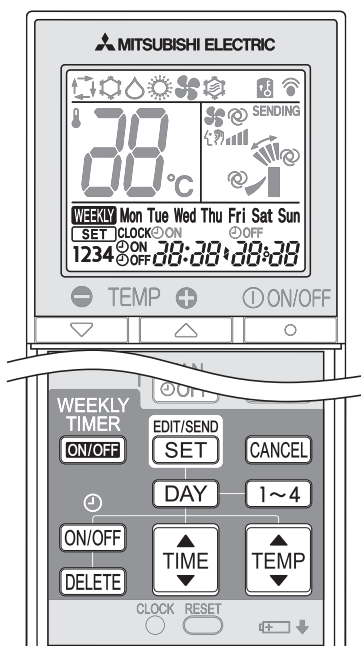

Stille inn uketimeren

* Kontroller at gjeldende klokkeslett og dag stemmer.

1 Trykk på **EDIT/SEND SET** for å stille inn uketimeren.

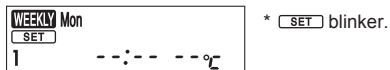

2 Trykk på **DAY** og **1~4** for å angi dag og nummer.

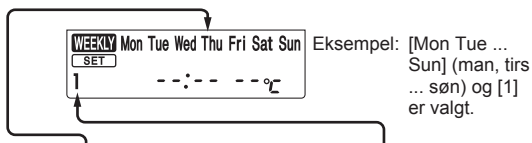

Du velger ukedag ved å trykke på **DAY**.

Mon → Tue → Wed → Thu → Fri → Sat → Sun

← Mon Tue Wed Thu Fri Sat Sun →

* Du kan velge alle dager.

Du velger innstillingsnummer ved å trykke på **1~4**.

← 1 → 2 → 3 → 4 →

3 Trykk på **ON/OFF**, **TIME**, og **TEMP** for å stille inn ON/OFF, klokkeslett og temperatur.

Du velger ON/OFF-timer ved å trykke på **ON/OFF**.

○ON → ○OFF

Du sletter timerinnstillingene ved å trykke på **DELETE**.

Du justerer klokkeslettet ved å trykke på **TIME**.

Du justerer temperaturen ved å trykke på **TEMP**.

Eksempel: [ON], [6:00] og [24 °C] er valgt.

* Hold nede knappen for raskt å endre klokkeslettet.

* Temperaturen kan stilles inn mellom 16°C og 31°C ved hjelp av en uketidstaker.

Trykk på **DAY** og **1~4** for å stille inn timeren for andre dager og/eller nummer.

4 Trykk på **EDIT/SEND SET** for å fullføre og overføre innstillingen for uketimeren.



Merk:

- Trykk på **EDIT/SEND SET** for å overføre innstillingen for uketimeren til inneenheten. Hold fjernkontrollen slik at den peker mot inneenheten i tre sekunder.
- Når du stiller inn timeren for mer enn én ukedag eller ett nummer, trenger du ikke å trykke på **EDIT/SEND SET** for hver innstilling. Trykk på **EDIT/SEND SET** én gang etter å ha fullført alle innstillingene. Alle innstillingene for uketimeren blir lagret.
- Trykk på **EDIT/SEND SET** for å stille inn uketimeren, deretter trykk på og hold inne **DELETE** i 5 sekunder for å slette alle innstillinger for uketimeren. Hold fjernkontrollen slik at den peker mot inneenheten.

5 Trykk på **WEEKLY TIMER ON/OFF** for å slå uketimeren på (ON). (**WEEKLY** lyser.)

* Når uketimeren er på, vil ukedagen for den fullførte timeren lyse.

Trykk på **WEEKLY TIMER ON/OFF** en gang til for å slå av uketimeren (OFF). (**WEEKLY** slukkes.)

Merk:

De lagrede innstillingene slettes ikke når uketimeren slås av (OFF).

Kontrollere innstillingene for uketimeren

1 Trykk på **EDIT/SEND SET** for å stille inn uketimeren.

* **SET** blinker.

2 Trykk på **DAY** eller **1~4** for å vise innstillingen for en bestemt dag eller nummer.

Trykk på **CANCEL** for å avslutte innstilling av uketimeren.

RENGJØRING

Instrukser:

- Koble fra strømtilførselen eller slå av kretsbyteren før rengjøring.
- Ikke ta på metalldele med hendene.
- Ikke bruk rensbensin, tynner, poleringspulver eller insektmiddel.

- Bruk bare utvannede, milde vaskemidler.
- Ikke tørk delene i direkte sollys, varme eller flammer.
- Ikke bruk vann som er varmere enn 50°C.

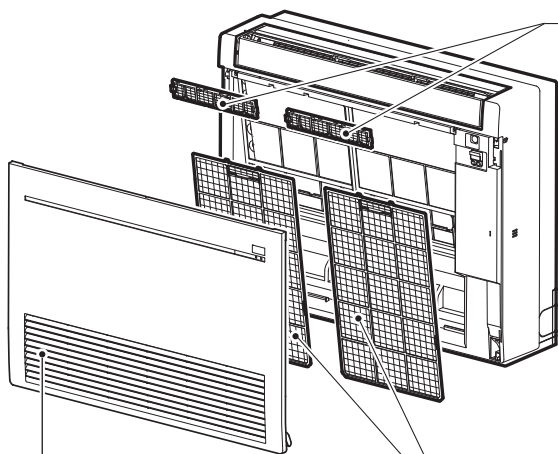

Luftrensjøringsfilter (enzymfilter mot allergi)

Baksiden på luftfilteret

Rengjør hver 3. måned:

- Fjern skitt med støvsuger.

Når det ikke er mulig å fjerne skitt med støvsuger:

- Legg filteret og rammen i lunken vann før du skyller dem.
(Du kan bruke utvannede milde vaskemidler på smuss som ikke lar seg fjerne.)
- Etter vask, må du tørke dem godt i skyggen.

Hvert år:

- Du får best ytelse hvis du skifter ut luftfilteret hvert år.
- Delenummer **MAC-408FT-E**

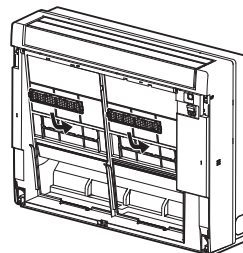

Luftfiler (Nano-platina-filter)

Rengjør hver 2. uke

- Fjern skitt med støvsuger, eller skyll med vann.
- Etter at du har vasket med vann, må det tørke godt i skyggen.

Hva er "Nano-platina-filter"?

Nano-platina er en keramisk partikkel som inkluderer en platina-nanopartikkel. Partiklene er integrert i filtermaterialet, noe som resulterer i at filteret har delvis permanente antibakterielle- og luftfjerningsegenskaper. Nano-platina har en ytelse som overgår catechin (en bioflavonoid som finnes i grønn te). Nano-platina-filteret bruker denne sammensetningen til å forbedre luftkvaliteten og samtidig eliminere bakterier og virus. Luftfilteret har en delvis permanent varig effekt, selv etter at du har vasket det med vann.

Frontpanel

1. Slå ned klaffen på begge sider av enheten for å åpne frontpanelet.
2. Trekk frontpanelet mot deg for å ta det av.
3. Åpne frontpanelet helt, og ta det av.
 - Tørk av med en myk, tørr klut, eller vask det med vann.
 - Ikke la det ligge i vann i mer enn to timer.
 - La det tørke godt før det monteres.
4. Monter frontpanelet ved å følge fremgangsmåten for fjerning i motsatt rekkefølge.

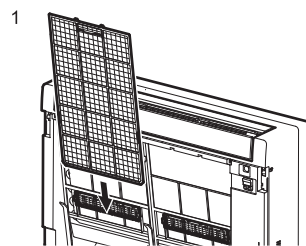
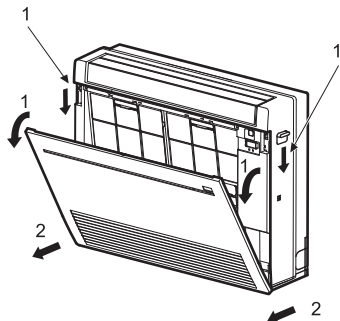

! Viktig

- Du får best ytelse og sparer strøm hvis du rengjør filterene regelmessig.
- Skitne filtere forårsaker kondensering i klimaanlegget og bidrar til dannelse av sopp, som f.eks. mugg. Det anbefales derfor at du rengjør luftfiltrene hver 2. uke.

NÅR DU TROR AT DET HAR OPPSTÅTT PROBLEMER

Selv om disse punktene sjekkes, må du stoppe å bruke enheten dersom problemene ikke opphører og kontakte forhandleren.

Symptom	Forklaring og sjekkpunkter
Inneenhet	
Enheten kan ikke brukes.	<ul style="list-style-type: none"> Er kretsbyteren slått på? Sitter strømpluggen i kontakten? Er tidsur PÅ satt på?
Enheten kan ikke brukes i omtrent 3 minutter etter at den er blitt startet på nytt.	<ul style="list-style-type: none"> Dette beskytter enheten i henhold til instruks fra mikroprosessen. Vent litt.
Det kommer dis ut av luftutgangen på inneenheten.	<ul style="list-style-type: none"> Den kalde enheten fra enheten kjøler raskt ned fuktighet i luften i rommet og gjør den om til dis.
Svingebevegelsen til det HORIZONTALA SPJELDET stanser en liten stund før den startes igjen.	<ul style="list-style-type: none"> Dette er for at det HORIZONTALA SPJELDET skal svinge på normal måte.
Retningen til luftstrømmen endrer seg under bruk. Retningen til det horisontale spjeldet / multiluftstrømspjeldet kan ikke stilles inn med fjernkontrollen.	<ul style="list-style-type: none"> Hvis temperaturen på luftstrømmen er for lav eller under avriming når enheten brukes til oppvarming, stilles det horisontale spjeldet automatisk i horisontal stilling. Multiluftstrømspjeldet er stilt inn på stengt posisjon. Når klimaanlegget brukes i COOL- eller DRY-modus, stilles luftstrømretningen automatisk inn på posisjon (1) hvis driften fortsetter og det blåses luft horisontalt i 1 time. Dette for å forhindre at det drypper kondensert vann. Multiluftstrømspjeldet er stilt inn på stengt posisjon. Det horisontale spjeldet og multiluftstrømspjeldet beveges automatisk i bestemte intervaller for å fastslå posisjonen, og går deretter tilbake til innstilt posisjon.
Enheten stopper i omtrent 10 minutter under oppvarming.	<ul style="list-style-type: none"> Uteenheten avrimes. Dette tar maksimalt 10 minutter, så det er bare å vente litt. (Når utetemperaturen er for lav og luftfuktigheten er for høy, dannes det rim.)
Enheten starter av seg selv når nettstrømmen slås på, selv om den ikke betjenes med fjernkontrollen.	<ul style="list-style-type: none"> Disse modellene er utstyrt med en automatisk omstartsfunksjon. Når nettstrømmen slås av uten å stoppe enheten med fjernkontrollen og den slås på igjen, starter enheten automatisk i samme modus som var angitt med fjernkontrollen like før nettstrømmen ble borte. Se "Automatisk omstartsfunksjon" Side 4.
Multiluftstrømspjeldet åpnes og lukkes automatisk.	<ul style="list-style-type: none"> Multiluftstrømspjeldet kontrolleres automatisk av en mikrodatamaskin i forhold til klimaanleggets luftstrømtemperatur og driftstid.
Inneenheten blir misfarget med tiden.	<ul style="list-style-type: none"> Selv om platen blir gul pga. av faktorer som ultrafiolett lys og temperatur, har dette ikke noen effekt på produktets funksjoner.
System med flere enheter	
Inneenheten som ikke er i bruk blir varm og det høres en lyd som ligner på rennende vann enheten.	<ul style="list-style-type: none"> En liten mengde kjølemiddel fortsetter å strømme inn i inneenheten selv om den ikke er i drift.
Ved valg av oppvarming starter ikke enheten med en gang.	<ul style="list-style-type: none"> Hvis det er nødvendig med avriming av uteenheten når enheten startes, tar det noen minutter (maks. 10) før det kommer ut varm luft.
Uteenhet	
Viften på uteenheten går ikke rundt selv om kompressoren er i drift. Selv om viften begynner å rotere, stopper den snart.	<ul style="list-style-type: none"> Når utetemperaturen er lav når enheten brukes til avkjøling, kjøres viften av og til for å opprettholde tilstrekkelig kjølekapasitet.
Det lekker vann fra uteenheten.	<ul style="list-style-type: none"> Ved bruk i COOL- og DRY-modus kjøles rør eller rørskjøter ned og dette gjør at vann kondenserer. Under oppvarming drypper det vann som kondenserer på varmeveksleren. Under oppvarming gjør avrimingen at vann som er frosset på uteenheten, smelter og drypper.
Det kommer hvit røyk fra uteenheten.	<ul style="list-style-type: none"> Under oppvarming utvikler avrimingen damp som ser ut som hvit røyk.

Symptom	Forklaring og sjekkpunkter
Fjernkontroll	
Skjermen på fjernkontrollen viser ikke noe eller er svak. Inneenheten svarer ikke på signalet til fjernkontrollen.	<ul style="list-style-type: none"> Er batteriene oppbrukt? Side 3 Er polariteten (+, -) på batteriene korrekt? Side 3 Er noen knapper på fjernkontrollen til andre elektriske apparater trykket inn?
Hverken kjøler eller varmer	
Rommet kan ikke bli tilstrekkelig avkjølt eller oppvarmet.	<ul style="list-style-type: none"> Er temperaturinnstillingen hensiktsmessig? Side 4 Er vifteinnstillingen hensiktsmessig? Sett viftehastigheten høyere. Side 5 Er luftutgangsvelgeren stilt inn på 1 FLOW? Still den inn på 2 FLOW. Side 5 Er filteret rent? Side 8 Er viften eller varmeveksleren på inneenheten ren? Er det noen hindringer som blokkerer luftinntaket eller -utgangen til inne- eller uteenheten? Står et vindu eller en dør åpen?
Rommet kan ikke bli tilstrekkelig avkjølt.	<ul style="list-style-type: none"> Når en ventilasjonsvifte eller gasskomfyr brukes i et rom øker kjølebelastningen, noe som gir utilstrekkelig kjøleeffekt. Når utetemperaturen er høy, kan det hende at kjøleeffekten ikke er tilstrekkelig.
Rommet kan ikke bli tilstrekkelig oppvarmet.	<ul style="list-style-type: none"> Når utetemperaturen er lav kan det hende at varmeeffekten ikke er tilstrekkelig.
Luften blåses ikke ut like raskt under oppvarmingen.	<ul style="list-style-type: none"> Vent, ettersom enheten gjør seg klar til å blåse ut varm luft.
Luftstrøm	
Luften fra inneenheten lukter rart.	<ul style="list-style-type: none"> Er filteret rent? Side 8 Er viften eller varmeveksleren på inneenheten ren? Enheden kan suge inn lukt som sitter i veggen, tepet, møblene, klær osv. og blåse den ut med luften.
Lyd	
Det høres en knakelyd.	<ul style="list-style-type: none"> Denne lyden lages når frontpanelet utvider seg/trekker seg sammen på grunn av temperaturrendringer.
Det høres en gurglelyd.	<ul style="list-style-type: none"> Denne lyden høres når uteluften absorberes fra dreneringsslangen ved å slå på komfyrviften eller ventilasjonsviften, noe som gjør at vann i dreneringsslangen strømmer ut. Denne lyden høres også når uteluften blåses inn i dreneringsslangen når det er sterk vind ute.
Det høres mekaniske lyder fra inneenheten.	<ul style="list-style-type: none"> Dette er lyden av viften eller kompressoren som slås på eller av.
Det høres lyden av rennende vann.	<ul style="list-style-type: none"> Dette er lyden av kjølemiddel eller kondensert vann som strømmer rundt i enheten.
Det høres noen gang hvese-lyder.	<ul style="list-style-type: none"> Dette er den lyden som oppstår når kjølemedlets luftstrøm skiftes inne i enheten.
Timer	
Uketimer fungerer ikke som innstillingene tilsier.	<ul style="list-style-type: none"> Er ON/OFF-timeren stilt inn? Side 6, 7 Overfør innstillingsinformasjonen for uketimeren til inneenheten igjen. Når informasjonen er mottatt, vil du kunne høre en lang pipelyd fra inneenheten. Hvis informasjonen ikke mottas, vil du kunne høre tre korte pipelyder. Sørg for at informasjonen blir mottatt. Side 7 Ved strømbryt (når hovedstrømmen er koblet fra), viser klokken i inneenheten feil klokkeslett. Dette gjør at den ukentlige timeren ikke fungerer som den skal. Sørg for å plassere fjernkontrollen slik at den mottar signalet fra inneenheten. Side 3
Enheten starter/stopper av seg selv.	<ul style="list-style-type: none"> Er den ukentlige timeren stilt inn? Side 7

I følgende tilfeller må du slutte å bruke klimaanlegget og kontakte forhandleren.

- Når det lekker eller drypper vann fra inneenheten.
- Når den venstre driftsindikatorlampe blinker.
- Når kretsbyteren koples ut ofte.
- Fjernkontrollsignalet mottas ikke i et rom der det brukes lysstoffrør med elektronisk tenning (lysstoffrør med vekselretter).
- Bruk av klimaanlegget forstyrrer radio- eller TV-signalerne. Det kan være nødvendig å bruke en forsterker for den berørte enheten.
- Når det høres en unormal lyd.

NÅR KLIMAANLEGGET IKKE SKAL BRUKES PÅ LANG TID

1 Sett den på høyeste temperatur i manuell COOL-modus og la den gå i 3 til 4 timer. **Side 4**

- Dette tørker enheten innvendig.
- Fukt i klimaanlegget bidrar til dannelse av sopp, som f.eks. mugg.

2 Trykk på  for å stoppe driften enheten.

3 Slå av kretsbyteren og/eller trekk støpselet ut av kontakten.

4 Fjern alle batterier fra fjernkontrollen.

Når klimaanlegget skal brukes igjen:

1 Rengjør luftfilteret. **Side 8**

2 Kontroller at luftinntaket og -utgangen på inne- og uteenheten ikke er blokkert.

3 Kontroller at jordingen er korrekt tilkopleet.

4 Les avsnittet KLARGJØRING FØR BRUK, og følg instruksjonene. **Side 3**

MONTERINGSSTED OG ELEKTRISK ARBEID

Monteringssted

Unngå å montere klimaanlegget på følgende steder.

- Der det er mye maskinolje.
- Steder med mye salt i luften, som ved sjøen.
- Der det produseres sulfidgass, som for eksempel av en varm kilde.
- Der det søles olje eller der området fylles med oljeholdig røyk (f.eks. kjøkkenområder og fabrikker, der plastens egenskaper kan endres og bli skadet).
- Der det er høyfrekvent eller trådløst utstyr.
- Der luft fra uteenhetens luftutgang blokkeres.
- Der driftslyden eller luft fra uteenheten ikke er til irritasjon for naboene.

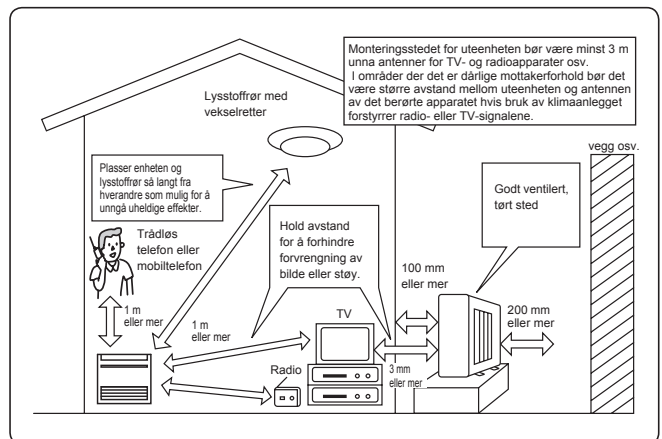

Elektrisk arbeid

- Klimaanlegget må ha sin egen stømforsyning.
- Vær oppmerksom på kretsbyterens kapasitet.

Spør forhandleren hvis du har spørsmål.

SPESIFIKASJONER

Modell	Settets navn		MFZ-KJ25VE		MFZ-KJ35VE	
	Inne		MFZ-KJ25VE		MFZ-KJ35VE	
	Ute		MUFZ-KJ25VE (HZ)		MUFZ-KJ35VE (HZ)	
Funksjon			Avkjøling	Oppvarming	Avkjøling	Oppvarming
Strømforsyning			~ /N, 230 V, 50 Hz			
Kapasitet		kW	2,5	3,4	3,5	4,3
Inngang		kW	0,54	0,77	0,94	1,10
Vekt	Inne	kg	15			
	Ute	kg	37			
Kjølemiddelkapasitet (R410A)		kg	1,10			
IP-kode	Inne		IP 20			
	Ute		IP 24			
Tillatt overtrykk under drift	LP ps	MPa	1,64			
	HP ps	MPa	4,15			
Støynivå	Inne (Ekstra høy/Høy/Med./Lav/Stille)	dB(A)	39/35/30/25/20	41/35/30/25/19	39/35/30/25/20	41/35/30/25/19
	Ute	dB(A)	46	51	47	51

Garantert driftsområde

		Inne	Ute	
			MUFZ-KJ25/35VE	MUFZ-KJ25/35VEHZ
Avkjøling	Øvre grense	32°C DB 23°C WB	46°C DB —	46°C DB —
	Nedre grense	21°C DB 15°C WB	-10°C DB —	-10°C DB —
Oppvarming	Øvre grense	27°C DB —	24°C DB 18°C WB	24°C DB 18°C WB
	Nedre grense	20°C DB —	-15°C DB -16°C WB	-25°C DB -26°C WB

DB: Dry Bulb (Tørr kolbe)
WB: Wet Bulb (Våta kolbe)

Merk:

Merketilstand
Avkjøling — Inne: 27°C DB, 19°C WB
Ute: 35°C DB
Oppvarming — Inne: 20°C DB
Ute: 7°C DB, 6°C WB

EC DECLARATION OF CONFORMITY
EG-KONFORMITÄTSEKHLÄRUNG
DECLARATION DE CONFORMITÉ CE
EG-CONFORMITEITSEVERKLARING

DECLARACIÓN DE CONFORMIDAD CE
DICHIARAZIONE DI CONFORMITÀ CE
ΔΗΛΩΣΗ ΠΙΣΤΟΤΗΤΑΣ ΕΚ
DECLARAÇÃO DE CONFORMIDADE CE

EU-OVERENSSTEMMELSESEKHLÆRING
EG-DEKLARATION OM ÖVERENSSTÄMMELSE
EC UYGUNLUK BEYANI
ДЕКЛАРАЦИЯ СООТВЕТСТВИЯ НОРМАМ ЕС

CE-ERKLÆRING OM SAMSVAR
EY-VAATIMUSTENMUKAISUUSVA-
KUUTUS

**MITSUBISHI ELECTRIC CONSUMER PRODUCTS (THAILAND) CO., LTD
AMATA NAKORN INDUSTRIAL ESTATE 700/406 MOO 7, TAMBON DON HUA ROH, AMPHUR MUANG, CHONBURI 20000, THAILAND**

hereby declares under its sole responsibility that the air conditioners and heat pumps described below for use in residential, commercial and light-industrial environments:
erklärt hiermit auf seine alleinige Verantwortung, dass die Klimaanlage und Wärmepumpen für das häusliche, kommerzielle und leicht-industrielle Umfeld wie unten beschrieben:
déclare par la présente et sous sa propre responsabilité que les climatiseurs et les pompes à chaleur décrits ci-dessous, destinés à un usage dans des environnements résidentiels, commerciaux et d'industrie légère :

verklaart hierbij onder eigen verantwoordelijkheid dat de voor residentiële, commerciële en licht-industriële omgevingen bestemde airconditioners en warmtepompen zoals onderstaand beschreven:
por la presente declara bajo su única responsabilidad que los acondicionadores de aire y bombas de calor descritas a continuación para su uso en entornos residenciales, comerciales y de industria ligera:
conferma con la presente, sotto la sua esclusiva responsabilità, che i condizionatori d'aria e le pompe di calore descritti di seguito e destinati all'utilizzo in ambienti residenziali, commerciali e semi-industriali:

με το παρόν πιστοποιεί με αποκλειστική της ευθύνη ότι οι τα κλιματιστικά και οι αντλίες θέρμανσης που περιγράφονται παρακάτω για χρήση σε οικιακό, επαγγελματικό και ελαφράς βιομηχανίας περιβάλλοντα:
através da presente declara sob sua única responsabilidade que os aparelhos de ar condicionado e bombas de calor abaixo descritos para uso residencial, comercial e de indústria ligeira:

erklærer hermed under eneansvar, at de herunder beskrevne airconditionanlæg og varmepumper til brug i privat boligbyggeri, erhvervsområder og inden for let industri:
intyggar härmed att luftkonditioneringarna och värmepumparna som beskrivs nedan för användning i bostäder, kommersiella miljöer och lätta industriella miljöer:
ev, ticaret ve hafif sanayi ortamlarında kullanım amaçlı üretilen ve aşağıda açıklanan klima ve ısıtma pompalarıyla ilgili aşağıdaki hususları yalnızca kendi sorumluluğunda beyan eder:

настоящим заявляет и берет на себя исключительную ответственность за то, что кондиционеры и тепловые насосы, описанные ниже и предназначенные для эксплуатации в жилых помещениях, торговых залах и на предприятиях легкой промышленности:
erklærer et fullstendig ansvar for undernevnte klimaanlegg og varmepumper ved bruk i boliger, samt kommersielle og lettindustrielle miljøer:
vakuuttaa täten yksinomaisella vastuullaan, että jäljempänä kuvutat asuinrakennuksiin, pienteollisuuskäyttöön ja kaupalliseen käyttöön tarkoitettuihin ilmastointilaitteet ja lämpöpumput:

MITSUBISHI ELECTRIC, MUFZ-KJ25VE, MUFZ-KJ35VE, MUFZ-KJ25VEHZ, MUFZ-KJ35VEHZ

Note: Its serial number is on the nameplate of the product.
Hinweis: Die Seriennummer befindet sich auf dem Kennschild des Produkts.
Remarque : Le numéro de série de l'appareil se trouve sur la plaque du produit.
Opmerking: het serienummer staat op het naamplaatje van het product.
Nota: El número de serie se encuentra en la placa que contiene el nombre del producto.
Nota: il numero di serie si trova sulla targhetta del prodotto.
Σημείωση: Ο σειριακός του αριθμός βρίσκεται στην πινακίδα ονόματος του προϊόντος.

Nota: o número de série encontra-se na placa que contém o nome do produto.
Bemærk: Serienummeret står på produktets fabriksskilt.
Obs: Serienumret finns på produktens namnplåt.
Not: Seri numarasi ürünün isim plakasında yer alır.
Примечание: серийный номер указан на паспортной табличке изделия.
Merk: Serienummeret finnes seg på navneplaten til produktet.
Huomautus: Sarjanumero on merkitty laitteen arvokilpeen.

Directives
Richtlijnen
Directives
Richtlijnen
Directivas
Directives
Οδηγίες

Directivas
Direktiver
Direktiv
Direktifler
Директивы
Direktiver
Direktiivit

**2006/95/EC: Low Voltage Directive
2006/42/EC: Machinery Directive
2004/108/EC: Electromagnetic Compatibility Directive
2009/125/EC: Energy-related Products Directive**

Our authorized representative in EU, who is authorized to compile the technical file, is as follows.
Unser autorisierter Vertreter in der EU, der ermächtigt ist die technischen Daten zu kompilieren, ist wie folgt.
Notre représentant agréé dans L'UE, qui est autorisé à compiler le fichier technique, est le suivant.
Onze geautoriseerde vertegenwoordiger in de EU, die gemachtigd is het technische bestand te compileren, is als volgt.
Nuestro representante autorizado en la UE, que está autorizado para compilar el archivo técnico, es el siguiente.
Il nostro rivenditore autorizzato nell'UE, responsabile della stesura della scheda tecnica, è il seguente.
Ο εξουσιοδοτημένος αντιπρόσωπός μας στην ΕΕ, ο οποίος είναι εξουσιοδοτημένος να συντάξει τον τεχνικό φάκελο, είναι ο εξής.

O nosso representante autorizado na UE, que está autorizado para compilar o ficheiro técnico, é o seguinte:
Vores autoriserede repræsentant i EU, som er autoriseret til udarbejdelse af den tekniske fil, er følgende.
Vår EG-representant som är auktoriserad att sammanställa den tekniska filen är följande.
Avrupa Birliği'nde bulunan ve teknik dosyayı düzenleme yetkisine sahip yetkili temsilcimiz aşağıda belirtilmiştir:
Наш авторизованный представитель в ЕС, уполномоченный на составление технического файла, указан ниже.
Vår autoriserede EU-representant, som har autorisasjon til å utarbeide denne tekniske filen, er som følger.
Valtuutettu EU-edustaja, joka on valtuutettu laatimaan teknisen eritelmän, on mainittu alla.

**MITSUBISHI ELECTRIC EUROPE, B.V.
HARMAN HOUSE, 1 GEORGE STREET, UXBRIDGE, MIDDLESEX UB8 1QQ, U.K.
Yoji SAITO
Product Marketing Director**

Issued:
THAILAND

24 April, 2013

Tomoyuki MIWA
Manager, Quality Assurance Department

EC DECLARATION OF CONFORMITY
EG-KONFORMITÄTSERKLÄRUNG
DECLARATION DE CONFORMITÉ CE
EG-KONFORMITEITSVERKLARING

DECLARACIÓN DE CONFORMIDAD CE
DICHIARAZIONE DI CONFORMITÀ CE
ΔΗΛΩΣΗ ΠΙΣΤΟΤΗΤΑΣ ΕΚ
DECLARAÇÃO DE CONFORMIDADE CE

EU-OVERENSSTEMMELSEERKLÆRING
EG-DEKLARATION OM ÖVERENSSTÄMMELSE
EC UYGUNLUK BEYANI
ДЕКЛАРАЦИЯ СООТВЕТСТВИЯ НОРМАМ ЕС

CE-ERKLÆRING OM SAMSVAR
EY-VAATIMUSTENMUKAISUUSVA-
KUUTUS

MITSUBISHI ELECTRIC CORPORATION, SHIZUOKA WORKS
18-1, OSHIKA 3-CHOME, SURUGA-KU, SHIZUOKA-CITY 422-8528, JAPAN

hereby declares under its sole responsibility that the air conditioners and heat pumps described below for use in residential, commercial and light-industrial environments:
erklärt hiermit auf seine alleinige Verantwortung, dass die Klimaanlage und Wärmepumpen für das häusliche, kommerzielle und leicht-industrielle Umfeld wie unten beschrieben:
déclare par la présente et sous sa propre responsabilité que les climatiseurs et les pompes à chaleur décrits ci-dessous, destinés à un usage dans des environnements résidentiels, commerciaux et d'industrie légère :
verklaart hierbij onder eigen verantwoordelijkheid dat de voor residentiële, commerciële en licht-industriële omgevingen bestemde airconditioners en warmtepompen zoals onderstaand beschreven:
por la presente declara bajo su única responsabilidad que los acondicionadores de aire y bombas de calor descritas a continuación para su uso en entornos residenciales, comerciales y de industria ligera:
conferma con la presente, sotto la sua esclusiva responsabilità, che i condizionatori d'aria e le pompe di calore descritti di seguito e destinati all'utilizzo in ambienti residenziali, commerciali e semi-industriali:
με το παρόν πιστοποιεί με αποκλειστική της ευθύνη ότι οι τα κλιματιστικά και οι αντλίες θέρμανσης που περιγράφονται παρακάτω για χρήση σε οικιακό, επαγγελματικό και ελαφράς βιομηχανίας περιβάλλοντα:
através da presente declara sob sua única responsabilidade que os aparelhos de ar condicionado e bombas de calor abaixo descritos para uso residencial, comercial e de indústria ligeira:
erklærer hermed under eneansvar, at de herunder beskrevne airconditionanlæg og varmepumper til brug i privat boligbyggeri, erhvervsområder og inden for let industri:
intygar härmed att luftkonditioneringarna och värmepumparna som beskrivs nedan för användning i bostäder, kommersiella miljöer och lätta industriella miljöer:
ev, ticaret ve hafif sanayi ortamlarında kullanım amaçlı üretilen ve ısıtma pompalarıyla ilgili aşağıdaki hususları yalnızca kendi sorumluluğunda beyan eder:
настоящим заявляет и берет на себя исключительную ответственность за то, что кондиционеры и тепловые насосы, описанные ниже и предназначенные для эксплуатации в жилых помещениях, торговых залах и на предприятиях легкой промышленности:
erklærer et fullstendig ansvar for undernevnte klimaanlegg og varmepumper ved bruk i boliger, samt kommersielle og lettindustrielle miljøer:
vakuuttaa täten yksinomaisella vastuullaan, että jäljempänä kuvatut asuinrakennuksiin, pienteollisuuskäyttöön ja kaupalliseen käyttöön tarkoitettut ilmastointilaitteet ja lämpöpumput:

MITSUBISHI ELECTRIC, MFZ-KJ25VE, MFZ-KJ35VE

Note: Its serial number is on the nameplate of the product.
Hinweis: Die Seriennummer befindet sich auf dem Kennschild des Produkts.
Remarque : Le numéro de série de l'appareil se trouve sur la plaque du produit.
Opmerking: het serienummer staat op het naamplaatje van het product.
Nota: El número de serie se encuentra en la placa que contiene el nombre del producto.
Nota: il numero di serie si trova sulla targhetta del prodotto.
Σημείωση: Ο σειριακός του αριθμός βρίσκεται στην πινακίδα ονόματος του προϊόντος.

Nota: o número de série encontra-se na placa que contém o nome do produto.
Bemærk: Serienummeret står på produktets fabriksskilt.
Obs: Serienumret finns på produktens namnplåt.
Not: Seri numarasi ürünün isim plakasında yer alır.
Примечание: серийный номер указан на паспортной табличке изделия.
Merk: Serienummeret finnes seg på navneplaten til produktet.
Huomautus: Sarjanumero on merkitty laitteen arvokilpeen.

Directives
Richtlijnen
Directives
Richtlijnen
Directivas
Direttive
Οδηγίες
Directivas
Direktiver
Direktiv
Direktifler
Директивы
Direktiver
Direktiivit

2006/95/EC: Low Voltage Directive
2006/42/EC: Machinery Directive
2004/108/EC: Electromagnetic Compatibility Directive
2009/125/EC: Energy-related Products Directive

Our authorized representative in EU, who is authorized to compile the technical file, is as follows.
Unser autorisierter Vertreter in der EU, der ermächtigt ist die technischen Daten zu kompilieren, ist wie folgt.
Notre représentant agréé dans L'UE, qui est autorisé à compiler le fichier technique, est le suivant.
Onze geautoriseerde vertegenwoordiger in de EU, die gemachtigd is het technische bestand te compileren, is als volgt.
Nuestro representante autorizado en la UE, que está autorizado para compilar el archivo técnico, es el siguiente.
Il nostro rivenditore autorizzato nell'UE, responsabile della stesura della scheda tecnica, è il seguente.
Ο εξουσιοδοτημένος αντιπρόσωπός μας στην ΕΕ, ο οποίος είναι εξουσιοδοτημένος να συντάξει τον τεχνικό φάκελο, είναι ο εξής.

O nosso representante autorizado na UE, que está autorizado para compilar o ficheiro técnico, é o seguinte:
Vores autoriserede repræsentant i EU, som er autoriseret til udarbejdelse af den tekniske fil, er følgende.
Vår EG-representant som är auktoriserad att sammanställa den tekniska filen är följande.
Avrupa Birliği'nde bulunan ve teknik dosyayı düzenleme yetkisine sahip yetkili temsilcimiz aşağıda belirtilmiştir:
Наш авторизованный представитель в ЕС, уполномоченный на составление технического файла, указан ниже.
Vår autoriserede EU-representant, som har autorisasjon til å utarbeide denne tekniske filen, er som følger.
Valtuutettu EU-edustaja, joka on valtuutettu laatimaan teknisen eritelmän, on mainittu alla.

MITSUBISHI ELECTRIC EUROPE, B.V.
HARMAN HOUSE, 1 GEORGE STREET, UXBRIDGE, MIDDLESEX UB8 1QQ, U.K.
Yoji SAITO
Product Marketing Director

Issued: **7 May, 2013**
JAPAN

Toshihiko ENOMOTO
Manager, Quality Assurance Department

MITSUBISHI ELECTRIC CORPORATION

HEAD OFFICE: TOKYO BLDG., 2-7-3, MARUNOUCHI, CHIYODA-KU, TOKYO 100-8310, JAPAN

JG79A748H01