

► T8DER945C

DA	Brugsanvisning Tørretumbler	2
NO	Bruksanvisning Tørketrommel	28

USER MANUAL



AEG

INDHOLDSFORTEGNELSE

1. OPLYSNINGER OM SIKKERHED.....	3
2. SIKKERHEDSANVISNINGER.....	5
3. PRODUKTBEKRIVELSE AF APPARATET.....	7
4. KONTROLPANEL.....	8
5. PROGRAM.....	9
6. TILVALG.....	12
7. FØR FØRSTE ANVENDELSE.....	13
8. DAGLIG BRUG.....	13
9. RÅD OG TIPS.....	16
10. VEDLIGEHOLDELSE OG RENGØRING.....	17
11. FEJLFINDING.....	19
12. TEKNISKE DATA.....	21
13. TILBEHØR.....	22
14. HURTIGVEJLEDNING.....	24
15. PRODUKTINFORMATION MED HENVISNING TIL E.U.-LOVGIVNING 1369/2017.....	25

FOR PERFEKTE RESULTATER

Tak fordi du valgte dette produkt fra AEG. Vi har skabt det, så du kan nyde en uovertruffen funktionsevne i mange år med nyskabende teknologi, der gør livet lettere – funktioner, som du ikke finder i almindelige apparater. Brug et par minutter på at læse mere – så du kan få det bedste ud af det.

Besøg vores websted for at:



Få rådgivning, brochurer, fejlfinding, serviceinformation:
www.aeg.com/webselfservice



Registrere dit produkt for bedre service:
www.registreaeg.com



Købe tilbehør, forbrugsvarer og originale reservedele til dit apparat:
www.aeg.com/shop

KUNDEPLEJE OG SERVICE

Brug altid originale reservedele.

Sørg for at have følgende data tilgængelig, når du kontakter vores autoriserede servicecenter: Model, PNC, serienummer.

Du finder oplysningerne på maskinens typeskilt.

 Advarsel/Forsigtig-Sikkerhedsanvisninger

 Generelle oplysninger og gode råd

 Miljøoplysninger

Ret til ændringer uden varsel forbeholdes.

1. ⚠️ OPLYSNINGER OM SIKKERHED

Læs brugsanvisningen grundigt, før du påbegynder installationen og ibrugtagningen af dette apparat. Producenten påtager sig intet ansvar for eventuelle skader, der er resultatet af forkert installation eller brug. Opbevar altid brugsanvisningen på et sikkert og tilgængeligt sted til senere opslag.



Læs de medfølgende anvisninger.

1.1 Sikkerhed for børn og andre udsatte personer



ADVARSEL!

Risiko for kvælning, personskade eller permanent invaliditet.

- Apparatet kan bruges af børn fra 8 år og opefter samt af personer med nedsat fysisk, sensorisk eller psykisk funktionsevne, eller som mangler den nødvendige erfaring eller viden, hvis de er under opsyn eller er blevet instrueret i at bruge apparatet på en sikker måde samt forstår de medfølgende farer.
- Børn mellem 3 og 8 år og personer med omfattende og komplekst handicap skal holdes på afstand af apparatet, medmindre de overvåges konstant.
- Børn på under 3 år skal holdes på afstand af apparatet, med mindre de overvåges konstant.
- Børn må ikke lege med apparatet.
- Opbevar al emballage utilgængeligt for børn, og bortskaf det korrekt.
- Opbevar vaskemidler utilgængeligt for børn.
- Lad ikke børn og husdyr komme tæt på maskinen, mens lågen er åben.
- Hvis apparatet har en børnesikring, skal den aktiveres.
- Børn må ikke udføre rengøring og vedligeholdelse på apparatet uden opsyn.

1.2 Generelt om sikkerhed

- Apparatets specifikationer må ikke ændres.

- Hvis tørretumbleren stilles oven på en vaskemaskine, skal stablesættet anvendes. Stablesættet, der kan fås hos din autoriserede forhandler, må kun bruges med det apparat, der er angivet i vejledningen, som fulgte med tilbehøret. Læs den omhyggeligt inden installation (se installationsbrochuren).
- Apparatet kan monteres som fritstående eller under et køkkenbord med korrekt plads (se installationsbrochuren).
- Installér ikke apparatet bag en dør, der kan låses, en skydedør eller en dør med et hængsel på den modsatte side, der ville forhindre apparatets låge i at åbne helt.
- Ventilationsåbningen i bunden må ikke tildækkes af et gulvtæppe, måtte eller anden gulvbelægning.
- **ADVARSEL:** Apparatet må ikke forsynes gennem en ekstern kontaktnordning, som f.eks. en timer, eller være sluttet til et kredsløb, der regelmæssigt tændes og slukkes af et forsyningsværk.
- Sæt først netstikket i stikkontakten ved installationens afslutning. Sørg for, at der er adgang til elstikket efter installationen.
- Hvis strømforsyningskablet er beskadiget, skal det af sikkerhedsmæssige grunde udskiftes af producenten, et autoriseret servicecenter eller en tekniker for at undgå elektrisk stød.
- Undlad at overskride den maksimale fyldning på 9 kg (se kapitlet "Programtabel").
- Brug ikke apparatet, hvis tøj har været tilsmudset med industrikemikalier.
- Tør fnug eller rester fra emballage væk, der har ophobet sig omkring apparatet.
- Brug ikke maskinen uden et filter. Rengør fnugfilteret inden og efter hver brug.
- Tør ikke uvasket tøj i tørretumbleren.
- Hvis tøj er tilsmudset med substanser som for eksempel madolie, acetone, alkohol, benzin, petroleum, pletfjerner, terpentiner, voks og voks fjerner,

skal det vaskes i varmt vand tilsat ekstra vaskemiddel, før det tørres i tørretumbleren.

- Genstande som skumgummi (latexgummi), badehætter, vandtætte tekstiler, ting med gummibagside og tøj eller puder forsynet med skumgummiindlæg må ikke tørres i tørretumbleren.
- Skyllemidler eller lignende produkter må kun bruges som angivet i vejledningen fra produktets producent.
- Fjern alle genstande fra tøjet, som kunne være en kilde til antændelse, f.eks. lightere eller tændstikker.
- **ADVARSEL:** Stands aldrig tørretumbleren, før tørreprogrammet er helt slut, medmindre alt tøjet hurtigt tages ud og breddes ud, så varmen kan slippe væk.
- Sluk for apparatet, og tag netstikket ud af kontakten inden nogen som helst form for vedligeholdelse.

2. SIKKERHEDSANVISNINGER

2.1 Installation

- Fjern al emballagen.
- Undlad at installere eller bruge et beskadiget apparat.
- Følg installationsvejledningen, der følger med apparatet.
- Vær altid forsigtig, når du flytter apparatet, da det er tungt. Brug altid sikkerhedshandsker og lukket fodtøj.
- Stil eller brug ikke apparatet et sted, hvor temperaturen kan komme under 5 °C eller over 35 °C.
- Gulvarealet, hvorpå apparatet skal installeres, skal være fladt, stabilt, varmebestandigt og rent.
- Sørg for, at der er luftcirkulation mellem apparatet og gulvet.
- Hold altid apparatet lodret, når det flyttes.
- Apparatets bagside skal anbringes mod en væg.
- Når apparatet står i den endelige position, kontrolleres det, at det er korrekt i vater. Skru benene op og ned i overensstemmelse hermed.

2.2 Tilslutning, el



ADVARSEL!

Risiko for brand og elektrisk stød.

- Sæt først netstikket i stikkontakten ved installationens afslutning. Sørg for, at der er adgang til elstikket efter installationen.
- Apparatet skal tilsluttes strøm m/jord, jvf. Stærkstrømsreglementet.
- Sørg for, at parametrene på typeskiltet er kompatible med de elektriske data for strømforsyningen.
- Brug altid en korrekt monteret lovlig stikkontakt.
- Brug ikke adaptere til flere stik og forlængerledninger.
- Undgå at slukke for apparatet ved at trække i netledningen. Tag altid selve netstikket ud af kontakten.
- Undgå at berøre netledningen eller netstikket, hvis du har våde hænder.
- Apparatet er i overensstemmelse med EU-direktiverne.

2.3 Brug



ADVARSEL!

Risiko for personskade, elektrisk stød, brand, forbrændinger eller skade på apparatet.

- Dette apparat er kun til husholdningsbrug.
- Tør ikke beskadigede (ituevne, trevlede) genstande, som indeholder polstring eller fyld.
- Tør kun stoffer, som er egnet til tørring i tørretumbler. Følg instruktionerne på stofmærket.
- Hvis du har vasket dit vasketøj med en pletfjerner, skal du starte et ekstra skylleprogram, inden du starter tørretumbleren.
- Undlad at drikke eller tilberede mad med kondensvandet/destilleret vand. Det kan føre til sundhedsproblemer for såvel mennesker som dyr.
- Undgå at sidde eller stå på apparatets åbne låge.
- Tør ikke dryppende vådt tøj i en tørretumbler.

2.4 Indvendig belysning



ADVARSEL!

Fare for personskade.

- Synlig stråling fra LED. Se ikke direkte ind i lysstrålen.
- LED-lampen er beregnet til tromlebelysning. Denne lampe må ikke genbruges til andre belysningsformål.
- Kontakt det autoriserede servicecenter for at få udskiftet den indvendige belysning.

2.5 Vedligeholdelse og rengøring



ADVARSEL!

Risiko for skader på mennesker eller apparat.

- Undlad at bruge højtryksrensere eller damp til at rengøre apparatet.
- Rengør apparatet med en fugtig, blød klud. Brug kun et neutralt rengøringsmiddel. Brug ikke slibende midler, skuresvampe, opløsningsmidler eller metalgenstande.
- Pas på, når du rengør apparatet, for at forhindre beskadigelse af afkølingssystemet.

2.6 Kompressor



ADVARSEL!

Risiko for beskadigelse af apparatet.

- Kompressoren og det lukkede rørsystem i tørretumbleren er fyldt med et specielt middel, som er fri for fluor-chlor-kulbrinter. Dette system skal forblive tæt. Beskadigelsen af systemet kan forårsage lækage.

2.7 Bortskaffelse



ADVARSEL!

Risiko for personskade eller kvælning.

- Tag stikket ud af kontakten og kobl det fra vandforsyningen.
- Klip netledningen af tæt ved apparatet og bortskaf den.
- Fjern lågelåsen for at forhindre, at børn og kæledyr bliver fanget i tromlen.
- Bortskaf apparatet i overensstemmelse med lokale krav til bortskaffelse af affald af elektrisk og elektronisk udstyr (WEEE).

3. PRODUKTBESKRIVELSE AF APPARATET

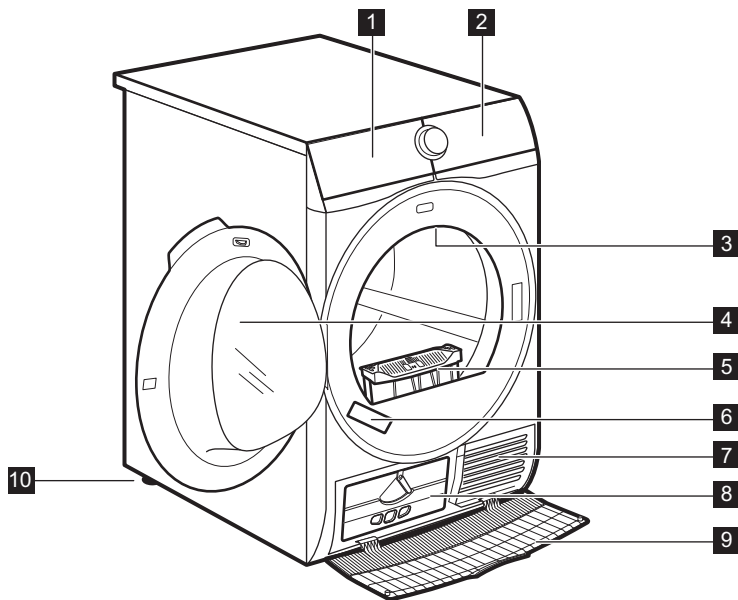

- | | |
|------------------------------|-------------------------------|
| 1 Tøm vandtank | 7 Lufttilførselshuller |
| 2 Kontrolpanel | 8 Kondensatorlåg |
| 3 Indvendig belysning | 9 Kondensatordæksel |
| 4 Apparatluge | 10 Justerbare ben |
| 5 Filter | |
| 6 Mærkeplade | |

i For at gøre det nemmere at ilægge vasketøj eller at installere maskinen kan lugen vendes om. (se separat folder).

4. KONTROLPANEL

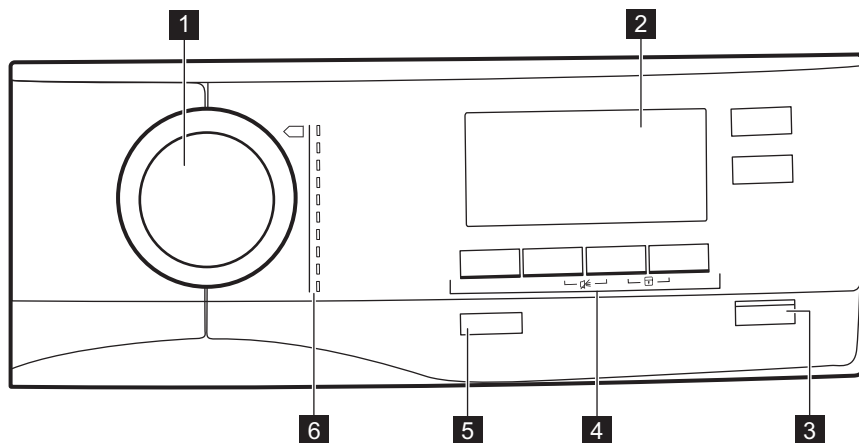





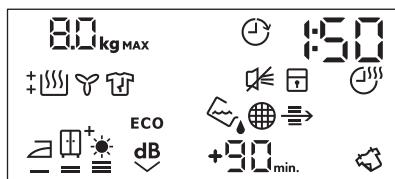





- 1** Programvælger
- 2** Display
- 3** Start/Pause-knap
- 4** Tilvalg
- 5** Tænd/sluk (On/Off)-knap med *Automatisk sluk* -funktion
- 6** Programmer







4.1 Display







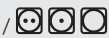

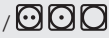

Symbolet vises i displayet	Symbolbeskrivelse
80 kg MAX	maksimum fyldning af vasketøj
🕒	udskudt start slået til
30' 20h	valg af udskudt start (30 min. - 20 t)
1 : 50	angivelse af programtid
🔊	akustisk signal slukket

Symbolet vises i displayet	Symbolbeskrivelse
	børnesikring til
	tilvalget tid til
10' 2 : 00	valg af tid (10 min. - 2 t)
	indikator: <i>tøm vandbeholderen</i>
	indikator: <i>rens filteret</i>
	indikator: <i>kontrollér kondensatoren</i>
	tilvalget vasketøjstørhedsgrad: strygetørt, skabstørt, skabstørt +, ekstra tørt
ECO	ECO-tilvalget til
	Ekstra stille (Extra Silent)-tilvalget til
	Genopfriskning (Refresh)-tilvalget til
+30 _{min.} , +60 _{min.} , +90 _{min.}	forlængelse af standard antikrølfasen: +30min, +60min, +90min)
	indikator: <i>tørrefase</i>
	indikator: <i>afkølingsfase</i>
	indikator: <i>antikrølfase</i>

5. PROGRAM

















Program	Fyldning ¹⁾	Egenskaber / Fabriksmærke
 ²⁾ Bomuld Eco	9 kg	Program, der skal bruges til at tørre bomuld med tørhedsgraden "bomuldsskabstørt", med maksimal energibesparelse. / 
 Bomuld	9 kg	Program defineret til tørring af alle typer bomuld klar til opbevaring (skabstørt). / 
 Syntetisk	3,5 kg	Syntetiske stoffer og blandingsfibre. / 
 Blandet	3 kg	Bomuld og syntetiske stoffer. / 

Program	Fyldning ¹⁾	Egenskaber / Fabriksmærke
 Uld 	1 kg	<p>Uldstoffer. Mild tørring af håndvaskbart uld. Fjern straks tøjet, når programmet er færdigt.</p> <div style="border: 1px solid black; padding: 5px; text-align: center;">   <p>WOOL HAND WASH SAFE</p> </div> <p>Uldtørreprogrammet i denne maskine er godkendt af virksomheden Woolmark til tørring af uldtøj, der er mærket som "håndvask", såfremt tøjet tørres i henhold til instruktionerne på vaskemærket samt anvisningerne fra producenten af denne maskine. Følg vaskemærket for at få andre vaskeinstruktioner. M1717 Woolmark-symbolet er et certificeringsmærke i mange lande.</p>
 Silke 	1 kg	Mild tørring af håndvaskbart silke. / ☺☺☺
 Sengetøj	3 kg	Sengetøj som enkelt- og dobbeltlagener, pudebetræk, dynebetræk. / ☺☺☺
 Strygelet	1,5 kg (eller 5 skjorter)	Strygelette stoffer, hvor der kun er brug for minimal strygning. Strygeresultaterne kan være forskellige fra en type stof til et andet. Ryst tøjet, inden du lægger det i apparatet. Når programmet er afsluttet, skal tøjet straks fjernes og hænges på en bøjle. / ☺☺☺
 Outdoor	2 kg	Motionstøj, syntetiske-, sports-jakker, vandtætte og åndbare jakker, shell-jakker med aftagelig fleece eller indvendig isolering. Velegnet til tørretumbling. / ☺☺☺
 Sportstøj	2 kg	Sportstøj, tynde og lette stoffer, mikrofibre, polyester. / ☺☺☺

1) Den maksimale vægt henviser til tørt tøj.

2)  Bomuld Eco-programmet er "standard-bomuldsprogrammet" ifølge EU-Kommissionens forordning nr. 392/2012. Det er velegnet til tørring af normalt vådt bomuldstøj, og det er det mest effektive program, hvad angår energiforbrug for tørring af vådt bomuldstøj.



5.1 Valg af programmer og tilvalg

Programmer 1)	Options				
	 Tørhedsgrad (Dryness)	 Ekstra stille (Extra Silent)	 Anti-krøl Fase (Anticrease)	 Genopfriskning (Refresh)	 Tørretid (Time Dry)
 Bomuld Eco			■		
 Bomuld	■	■	■	■	■
 Syntetisk	■	■	■	■	■
 Blandet			■	■	■
 Uld 					■ 2)
 Silke 			■		
 Sengetøj			■		
 Strygelet			■		
 Outdoor					
 Sportstøj			■		

1) Du kan vælge 1 eller flere tilvalg sammen med programmet.

2) Se kapitlet TILVALG: Tørretid (Time Dry) på Uld program

5.2 Forbrugsværdier

Program	Centrifugeret ved / resterende fugtighed	Tørretid ¹⁾	Energiforbrug ²⁾
Bomuld ECO 9 kg			
 skabstørt	1400 o/m / 50%	160 min.	1,88 kWh
	1000 o/m / 60%	185 min.	2,21 kWh
 strygetørt	1400 o/m / 50%	107 min.	1,27 kWh
	1000 o/m / 60%	129 min.	1,57 kWh
Bomuld ECO 4,5 kg			
 skabstørt	1400 o/m / 50%	88 min.	0,97 kWh
	1000 o/m / 60%	103 min.	1,16 kWh

Program	Centrifugeret ved / resterende fugtighed	Tørretid ¹⁾	Energiforbrug ²⁾
Syntetisk 3,5 kg			
 skabstørt	1200 o/m / 40%	56 min.	0,56 kWh
	800 o/m / 50%	69 min.	0,78 kWh

1) For delvise fyldninger er programtiden kortere, og apparatet bruger mindre energi.

2) Forkert omgivende temperatur og/eller dårligt centrifugeret vasketøj kan forlænge programtiden og øge energiforbruget.



6. TILVALG

6.1 Tørhedsgrad (Dryness)



Funktionen hjælper med at opnå den ønskede tørhedsgrad af vasketøjet.

Mulige valg:





 =  - klar til at stryge - **strygetørt** niveau.





 =  - klar til at lægge på plads - **skabstørt** niveau - standardvalg, som er relateret til programmet.



 =  - klar til at lægge på plads - **skabstørt +** niveau.



 =  - klar til at lægge på plads - **ekstra tørt** niveau.

6.2 Ekstra stille (Extra Silent)

Apparatet kører lydsvagt uden at påvirke tørre kvaliteten. Apparatet kører langsomt med længere programtid.

6.3 ECO

Denne funktion er slået til som standard på alle programmer.

Energiforbruget er på mindste niveau.

6.4 Anti-krøl Fase (Anticrease)

Forlænger antikrølfasen (30 minutter) op til 120 minutter ved slutningen af tørringen. Efter tørrefasen roterer

tromlen af og til for at forhindre, at tøjet krøller. Tøjet kan tages ud under antikrølfasen.

6.5 Genopfriskning (Refresh)

Til at genopfriske tøj efter opbevaring. Maksimal fyldning må ikke overstige 1 kg.

6.6 Tørretid (Time Dry)

For bomuld, syntetisk og blandet. Gør det muligt at indstille tørretiden fra mindst 10 min. til højst 2 timer (i trin à 10 minutter). Når funktionen er på maksimal fyldning, forsvinder angivelsen.

6.7 Tørretid (Time Dry) på Uld-program

Tilvalg til Uld-programmet til at tilpasse den endelige tørhedsgrad til mere eller mindre tørt.



6.8 Udskudt Start



Gør det muligt at udskyde tørreprogrammets start mindst 30 minutter og op til højst 20 timer.

1. Vælg tørreprogrammet og tilvalg.
2. Tryk en eller flere gange på  Udskudt Start-knappen.

Den udskudte tid vises på displayet (f.eks. 12h, hvis programmet skal starte efter 12 timer.)

3. For at slå tilvalget  Udskudt Start til skal du trykke på  Start/Pause-knappen.

Displayet viser nedtællingen til den udskudte start.

6.9 Akustisk Signal

Lyden høres ved:

- programslut
 - start og slut af antikrølfasen
- Som standard er det akustiske signal altid slået til. Du kan bruge dette tilvalg til at slå lyden til eller fra.

7. FØR FØRSTE ANVENDELSE

-  Den bageste tromletætning fjernes automatisk, når tørretumbleren bruges første gang. Der høres muligvis noget støj.

Inden første ibrugtagning:



- Rengør tørretumblerens tromle med en fugtig klud.
- Start et 1 times program med fugtigt vasketøj.

-  I begyndelsen af tørreprogrammet (første 3-5 min) kan der forekomme et lidt forhøjet lydniveau. Dette sker pga. af kompressorens opstart. Dette er normalt for kompressorredene apparater som køleskabe og fryserne.

8. DAGLIG BRUG

8.1 Forberedelse af tøjet

- Luk lynlåsene.
- Luk for dynebetrækkene.
- Lad ikke snore eller bånd være løse (f.eks. bånd på forklæder) under tørringen. Bind dem, inden du starter et program.
- Fjern alle genstande fra lommerne.
- Vend indersiden ud på genstande med et indvendigt lag lavet af bomuld. Bomuldslaget skal vende udad.
- Indstil altid det velegnede program for typen af vasketøj.
- Læg ikke lyse og mørke farver sammen.
- Brug et velegnet program til bomuld, jersey og strik for at reducere krympning.
- Overskrid ikke den maksimale mængde, der er angivet i programkapitlet, eller som vises på displayet.
- Tør kun vasketøj, der kan tåle at komme i tørretumbleren. Se vaskeanvisningen.
- Tør ikke store og små ting sammen. De små ting kan blive fanget inde i de store ting og blive ved med at være våde.

Vaskeanvisning	Beskrivelse
	Vasketøj er velegnet til tørretumbling.
	Vasketøj er velegnet til tørretumbling ved højere temperaturer.
	Vasketøj er kun velegnet til tørretumbling ved lavere temperaturer.

Vaskeanvisning	Beskrivelse
	Vasketøj er ikke velegnet til tørretumbling.

8.2 Ilægning af vasketøj



FORSIGTIG!

Sørg for, at vasketøjet ikke sætter sig fast mellem apparatets luge og gummitætningen.

1. Træk i apparatets luge, så den åbnes.
2. Læg vasketøjet i én del ad gangen.
3. Luk apparatets luge.

8.3 Aktivering af apparatet.

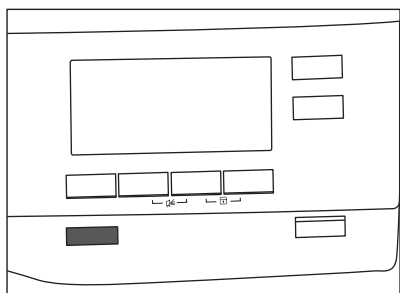

Sådan tændes for apparatet:

Tryk på  Tænd/sluk (On/Off)-knappen. Hvis apparatet er tændt, vises nogle kontrollamper på displayet.

8.4 Automatisk sluk-funktion

For at mindske energiforbruget slukker Automatisk sluk-funktionen automatisk apparatet:

- Hvis der ikke trykkes på  Start/Pause-knappen inden for 5 minutter.
- 5 minutter efter et program slutter.

Tryk på knappen  Tænd/sluk (On/Off) for at tænde for apparatet. Hvis apparatet er tændt, vises nogle kontrollamper på displayet.

8.5 Indstilling af program

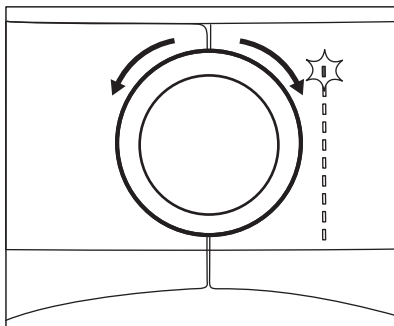

Brug programvælgeren til at vælge et program.

Den mulige tid til afslutningen af programmet vises på displayet.



Tørretiden, du ser på displayet, når bomuldsprogrammet er valgt, er relateret til mængden på 5 kg og standardtilstande. Den reelle tørretid afhænger af vasketøjstypen (mængde og sammensætning), rumtemperaturen og dit vasketøjs fugtighed efter centrifugeringstørrefasen.

8.6 Tilvalg

Du kan vælge 1 eller flere specialfunktioner sammen med programmet.

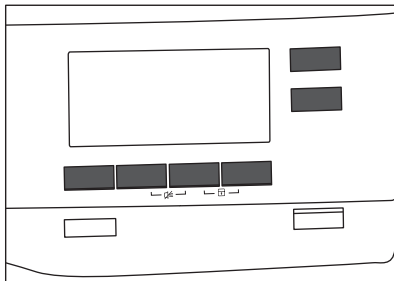

For at aktivere eller deaktivere et tilvalg skal du trykke på den relevante knap eller kombinationen af to knapper. dets symbol vises på displayet, eller LED-lampen over den tilsvarende knap lyser.

8.7 Børnesikring

Børnesikringen kan indstilles for at forhindre børn i at lege med apparatet. Børnesikringen låser alle knapper og programvælgeren (denne funktion låser ikke **1** Tænd/sluk (On/Off)-knappen).

Sådan aktiveres børnesikringen:

- Før du trykker på **▶|| Start/Pause**-knappen – apparatet kan ikke starte
- Efter du trykker på **▶|| Start/Pause**-knappen – valg af programmer og tilvalg er utilgængeligt.

Aktivering af børnesikring:

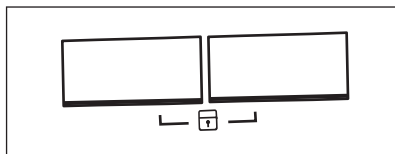

1. Tænd tørretumbleren.
2. Vælg 1 af de tilgængelige programmer.
3. Tryk på og hold 2 knapper nede samtidigt.

Displayet viser -symbolet.

4. Tryk igen på knapperne ovenover, til symbolet forsvinder, for at deaktivere børnesikringen.

8.8 Sådan startes et program

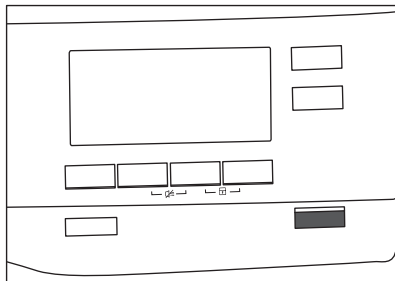

Sådan startes programmet:

Tryk på **▶|| Start/Pause**-knappen. Apparatet starter, og LED-lampen over knappen ophører med at blinke og bliver ved med at lyse.



8.9 Programskift

Sådan ændres et program:

1. Tryk på knappen **1** Tænd/sluk (On/Off) for at slukke for apparatet.
2. Tryk på knappen **1** Tænd/sluk (On/Off) igen for at tænde for apparatet.
3. Vælg et nyt program.

8.10 Programslut

- i** Rens filteret, og tøm vandbeholderen efter hvert tørreprogram. (Se kapitlet PLEJE OG RENGØRING.)

Når tørringen er afsluttet, vises symbolet  i displayet. Hvis  Akustisk Signal-tilvalget er aktiveret, lyder der et afbrudt signal i 1 minut.

- i** Hvis du ikke slukker for apparatet, starter antikrølfasen (ikke aktiv med alle programmer). Blinkende  symbol signalerer, at antikrølfasen er i gang. Tøjet kan tages ud under antikrølfasen.

Sådan fjernes tøjet:

1. Tryk på **1** Tænd/sluk (On/Off)-knappen i 2 sekunder for at slukke for apparatet.
2. Åbn lugen til apparatet.
3. Tag tøjet ud.
4. Luk apparatets luge.



9. RÅD OG TIPS

9.1 Råd om økologi

- Centrifuger tøj godt inden tørring.
- Læg ikke mere i end de tøj mængder, der er angivet i kapitlet om programmer.
- Rens filteret efter hvert tørreprogram.
- Brug ikke skyllemiddel til at vaske og derefter tørre. Tøjet bliver automatisk blødt i tørretumbleren.
- Brug destilleret vand som det, der bruges til dampstrygning. Rens om nødvendigt det destillerede vand inden (f.eks. med et kaffefilter) for at fjerne evt. partikler.
- Sørg for, at der altid er fri lufttilførsel til ventilationsåbningerne nederst på apparatet.
- Sørg for, at der er god lufttilførsel, hvor apparatet skal installeres.

9.2 Justering af standardtørhedsgraden

Sådan ændrer du standardtørhedsgraden:

1. Tænd for apparatet.
2. Vælg 1 af de tilgængelige programmer.
3. Tryk og hold knapperne  **Ekstra stille (Extra Silent)**  **Genopfriskning (Refresh)** nede samtidigt.



Et af symbolerne vises på displayet:





 - Maksimal tørhed



 - Ekstra tørhed

 - Standardtørhed

4. Tryk gentagne gange på knappen  **Start/Pause**, indtil du når den ønskede tørhedsgrad.

Tørheds-grad	Displaysymbol
Maksimal tørhed	 



Tørheds-grad	Displaysymbol
Ekstra tørhed	 
Standardtørhed	 



5. Tryk og hold på knapperne  **Ekstra stille (Extra Silent)**  og **Genopfriskning (Refresh)**  samtidigt i ca. 2 sekunder for at gemme indstillingen.

9.3 Deaktivering af tank-lampen

Kontrollampen for vandbeholderen er som standard slået til. Den lyser sidst i tørreprogrammet eller under programmet, hvis vandbeholderen er fuld. Hvis afløbssættet er installeret, tømmes vandbeholderen automatisk, og kontrollampen kan slås fra.

Sådan deaktiveres kontrollampen:

1. Tænd for apparatet.
2. Vælg 1 af de tilgængelige programmer.
3. Tryk på og hold knapperne  **Genopfriskning (Refresh)**  **Tørretid (Time Dry)** nede samtidigt. Der er 2 mulige konfigurationer:

- Tøm vandtank-kontrollampen:  er tændt, hvis symbolet  vises - kontrollampen for vandbeholderen er permanent **aktiveret**
- Tøm vandtank-kontrollampen:  er slukket, hvis symbolet  vises - kontrollampen for vandbeholderen er permanent **deaktiveret**

10. VEDLIGEHOLDELSE OG RENGØRING

10.1 Rengøring af filteret

Ved hvert programs afslutning vises symbolet  *Filter* i displayet, og filteret skal renses.

i Filteret opsamler fnug under tørreprogrammet.

1. Åbn lugen. Træk filteret op.

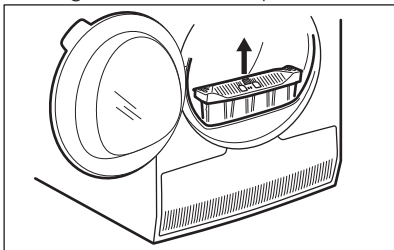

2. Tryk på krogen for at åbne filteret.

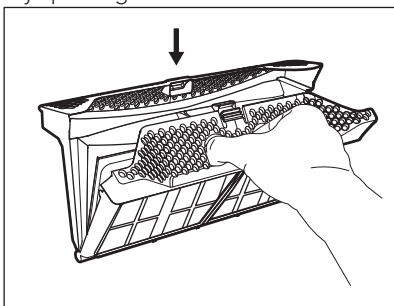

3. Rengør begge dele af filteret med en fugtig hånd.

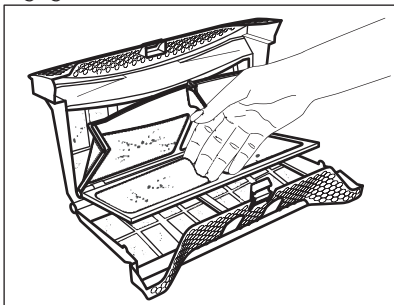

4. Rengør om nødvendigt støvfiltret med en støvsuger. Luk filteret.

5. Fjern om nødvendigt fnug fra filtersoklen og pakningen. Du kan bruge en støvsuger. Sæt filteret tilbage i filtersoklen.

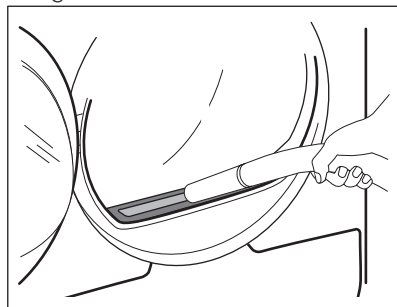

10.2 Tømning af vandbeholderen

Tøm kondensvandbeholderen efter hvert tørreprogram.

Når kondensvandbeholderen er fuld, stoppes programmet automatisk.

Symbolet  *Tøm vandtank* tændes i displayet, og vandbeholderen skal tømmes.

For at tømme vandbeholderen:

1. Træk vandbeholderen ud, og hold den vandret.

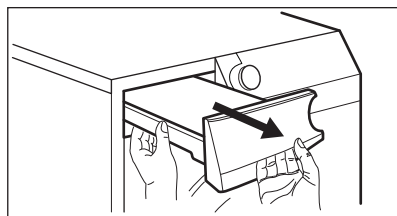

2. Træk plastiktillslutningen ud, og tøm vandbeholderen i en vask eller lignende.

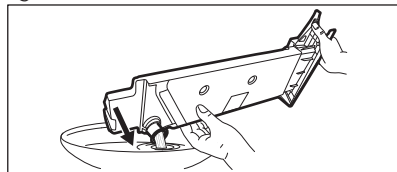

3. Skub plastiktilslutningen på plads, og stil vandbeholderen på plads.
4. Fortsæt programmet ved at trykke på  Start/Pause-knappen.

10.3 Rengøring af kondensatoren

Hvis symbolet  *Kondensator* blinker på displayet, skal kondensatoren og dens rum efterses. Rengør den, hvis den er snavset. Kontrollér mindst hver 6. måned.



ADVARSEL!

Rør ikke metaloverfladen med bare hænder. Fare for personskade. Brug beskyttelseshandsker. Rengør forsigtigt for at undgå at beskadige metaloverfladen.

Sådan efterses den:

1. Åbn lugen. Træk filteret op.

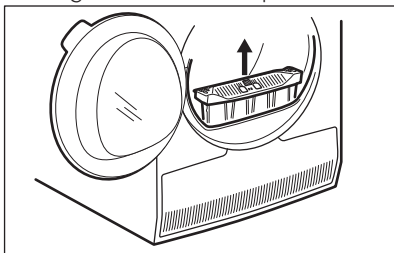

2. Åbn kondensatordækslet.

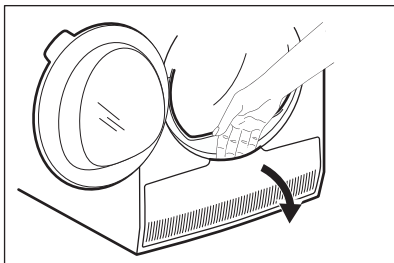

3. Drej håndtaget, så kondensatorlåget åbnes.

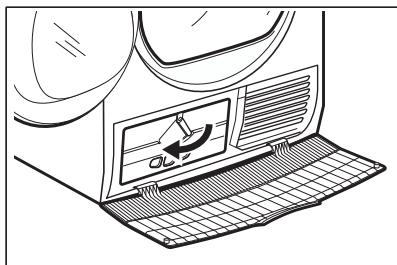

4. Sænk kondensatorlåget.

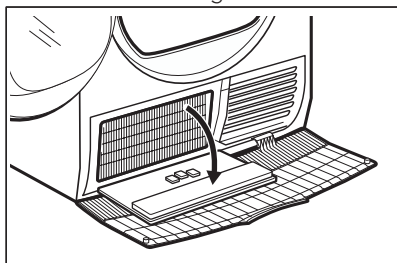

5. Fjern om nødvendigt frug fra kondensatoren og det tilhørende rum. Du kan bruge en våd klud og/eller en støvsuger med et børstetilbehør.

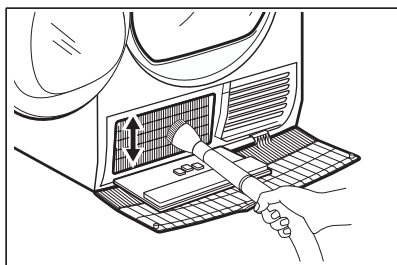

6. Luk kondensatorlåget.
7. Drej håndtaget, til det klikker på plads.
8. Sæt filteret på plads.

10.4 Rengøring af tromle



ADVARSEL!

Kobl apparatet fra strømforsyningen, før det rengøres.

Brug et almindeligt neutralt vaskemiddel til at rengøre den indvendige overflade

af tromlen og tromleløfterne. Tør de rengjorte overflader med en blød klud.



FORSIGTIG!

Brug ikke skuremidler eller stålsvampe til rengøring af tromlen.

Rengør med en fugtig klud. Tør de rengjorte overflader med en blød klud.



FORSIGTIG!

Brug ikke møbelrens eller skræppe rengøringsmidler, som kan forårsage korrosion.





10.5 Rengøring af betjeningspanel og kabinet



Brug et almindeligt neutralt vaskemiddel til at rengøre betjeningspanelet og kabinettet.

10.6 Rengøring af lufttilførselshullerne

Brug en støvsuger til at fjerne fnugget fra lufttilførselshullerne.

11. FEJLFINDING

Problem ¹⁾	Mulig årsag	Løsning
Tørretumbleren virker slet ikke.	Tørretumbleren er ikke tilsluttet lysnettet.	Sæt stikket i stikkontakten. Kontrollér sikringen i sikringsboksen (husholdningsinstallation).
	Lågen er åben	Luk lågen.
	Der blev ikke trykket på  Tænd/sluk (On/Off)-knappen.	Tryk på  Tænd/sluk (On/Off)-knappen.
	Der blev ikke trykket på  Start/Pause-knappen.	Tryk på  Start/Pause-knappen.
Utilfredsstillende tørring.	Apparatet er i standby-tilstand.	Tryk på  Tænd/sluk (On/Off)-knappen.
	Forkert programvalg.	Vælg et passende program. ²⁾
	Filteret er tilstoppet.	Rengør filteret. ³⁾
	 Tørhedsgrad (Dryness)-tilvalget blev stillet på  <i>strygetørt</i> . ⁴⁾	Skift tilvalget  Tørhedsgrad (Dryness) til et højere niveau.
	Fyldningen var for stor.	Overstig ikke den maksimale fyldning.
	Lufttilførselshullerne er tilstoppede.	Rens lufttilførselsåbningerne i bunden af apparatet.
	Der er noget snavs på fugtigheds-sensoren i tromlen.	Rengør tromlens forside.
	Tørhedsgraden blev ikke stillet på det ønskede niveau.	Justér tørhedsgraden. ⁵⁾
	Kondensatoren er tilstoppet.	Rens kondensatoren. ³⁾

Problem 1)	Mulig årsag	Løsning
Apparatets luge lukker ikke	Filteret er ikke låst i position.	Sæt filteret i korrekt position.
	Der sidder tøj i klemme mellem lugen og pakningen.	Fjern tingene, der sidder i klemme, og luk lugen.
Det er ikke muligt at ændre programmet eller tilvalget.	Efter et programstart er det ikke muligt at ændre programmet eller tilvalget.	Sluk og tænd for tørretumbleren. Ændr programmet eller tilvalget efter behov.
Det er ikke muligt at vælge et tilvalg. Der udsendes et akustisk signal.	Tilvalget, du forsøgte at aktivere, er ikke tilgængeligt for det valgte program.	Sluk og tænd for tørretumbleren. Ændr programmet eller tilvalget efter behov.
Der er intet tromlelyd	Defekt pære i tromlen.	Kontakt Electrolux Service A/S for at få udskiftet pæren i tromlen.
Uventet varighed vises på displayet.	Tørringens varighed beregnes efter fyldningens størrelse og fugt.	Det er automatiseret - apparatet fungerer korrekt.
Et program er inaktivt.	Vandbeholderen er fuld.	Tøm vandbeholderen, og tryk på  Start/Pause-knappen. ³⁾
Tørreprogrammet er for kort.	Fyldningen er for lille.	Vælg et tidsprogram. Tørretiden skal være afstemt i forhold til mængden af tøj. Vi anbefaler korte tørretider til at tørre én ting eller en lille mængde vasketøj.
	Tøjet er for tørt.	Vælg et passende tidsprogram eller en højere tørhedsgrad (f.eks.  ekstra tørt)

Problem ¹⁾	Mulig årsag	Løsning
Tørreprogrammet er for langt ⁶⁾	Filteret er tilstoppet.	Rengør filteret.
	Der er for meget tøj i maskinen.	Overstig ikke den maksimale fyldning.
	Vasketøjet blev ikke centrifugeret tilstrækkeligt.	Centrifuger vasketøjet godt i vaskemaskinen.
	For lav eller for høj rumtemperatur - dette er ikke en funktionsfejl i apparatet.	Sørg for, at rumtemperaturen er højere end +5 °C og mindre end +35 °C. Optimal rumtemperatur til de bedste tørreresultater er fra 19 °-24 °C.

¹⁾ Hvis der vises en fejlmeddelelse i displayet (f.eks. **E51**): Sluk og tænd for tørretumbleren. Vælg et nyt program. Tryk på Start/Pause-knappen. Hvis apparatet ikke fungerer, skal du kontakte Electrolux Service A/S og oplyse fejlkoden.

²⁾ Følg programbeskrivelsen — se kapitlet PROGRAMMER.

³⁾ Se kapitlet *VEDLIGEHOLDELSE OG RENGØRING*.

⁴⁾ Kun tørretumblere med tilvalget Tørhedsgrad (Dryness).

⁵⁾ Se kapitlet NYTTIGE OPLYSNINGER OG RÅD.

⁶⁾ Bemærk: Efter et maksimum på 5 timer slutter tørreprogrammet automatisk.

12. TEKNISKE DATA

Højde x bredde x dybde	850 x 600 x 600 mm (maks. 665 mm)
Maks. dybde, når apparatets luge er åben	1100 mm
Maks. bredde, når apparatets luge er åben	950 mm
Indstillelig højde	850 mm (+ 15 mm - justering af ben)
Tromlens rumfang	118 l
Maksimal fyldning	9 kg
Spænding	230 V
Hyppeghed	50 Hz
Lydeffektniveau	65 dB
Effekt i alt	900 W
Energieffektivitetsklasse	A++
Energiforbrug på standardbomuldsprogrammet med den fulde belastning. ¹⁾	2,21 kWh
Energiforbrug på standardbomuldsprogrammet med den delvise belastning. ²⁾	1,16 kWh

Årligt energiforbrug ³⁾	258,70 kWh
Strømforbrug, tændt ⁴⁾	0,13 W
Strømforbrug, slukket ⁴⁾	0,13 W
Type af anvendelse	Husholdning
Tilladt omgivelsestemperatur	+ 5 °C til + 35 °C
Niveau af beskyttelse mod indtrængen af faste partikler og fugt sikres af beskyttelsesdækslet, undtagen hvor lavspændingsudstyret ikke har beskyttelse mod fugt	IPX4
Dette produkt indeholder fluorholdige drivhusgasser, der er hermetisk forseglede	
Gasbetegnelse	R134a
Vægt	0,26 kg
Globalt opvarmingspotentiale (GWP)	1430

1) Med reference til EN 61121. 9kg bomuld og centrifugeret ved 1000 o/m.

2) Med reference til EN 61121. 4,5kg bomuld og centrifugeret ved 1000 o/m.

3) Energiforbrug pr. år i kWt, baseret på 160 tørrecykluser i standardprogrammet for bomuld, helt og halvt fyldt op, og forbruget i sparefunktionerne. Aktuelt energiforbrug pr. cyklus afhænger af, hvordan apparatet bruges (FORORDNING (EU) nr. 392/2012).

4) Med henvisning til EN 61121.

Informationen i ovenstående tabel er i overensstemmelse med direktiv 392/2012 til gennemførelse af Europa-Kommissionens forordning 2009/125/EU.

13. TILBEHØR

13.1 Sammenbygningssæt

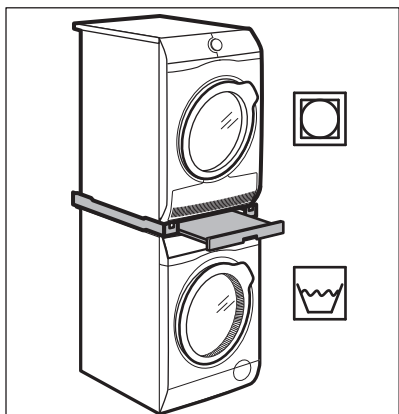

Navn på tilbehør: SKP11, STA9

Fås hos den autoriserede forhandler.

Sammenbygningssæt kan kun bruges mellem de vaskemaskiner og de tørretumblere, der er angivet i folderen. Se den medfølgende folder.

Læs omhyggeligt de anvisninger, der følger med tilbehøret.

13.2 Afløbssæt

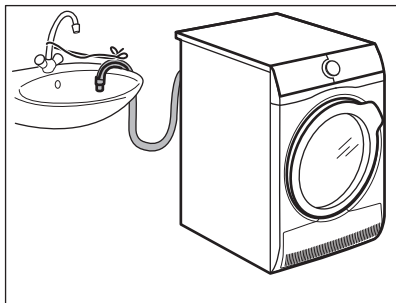

Navn på tilbehør: DK11.

Fås hos den autoriserede forhandler (kan fastgøres til visse tørretumbler typer)

Til grundig aftapning af kondensvandet ned i en skål, nedløbsbrønd osv. Efter installationen tømmes vandbeholderen automatisk. Vandbeholderen skal blive i apparatet.

Den installerede slange skal være mindst 50 cm til højst 100 cm fra gulvniveauet. Slangen må ikke vikles op. Gør om nødvendigt slangen kortere.

Læs omhyggeligt de anvisninger, der følger med tilbehøret.

13.3 Sokkel med skuffe

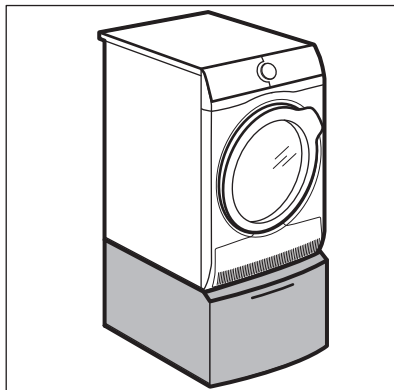

Navn på tilbehør: PDSTP10, E6WHPED2.

Fås hos den autoriserede forhandler.

Til at øge apparatets højde med henblik på at lægge vasketøj i og tage det ud.

Skuffen kan bruges til opbevaring af vasketøj, f.eks. : håndklæder, rengøringsprodukter osv.

Læs omhyggeligt de anvisninger, der følger med tilbehøret.

14. HURTIGVEJLEDNING

14.1 Daglig brug

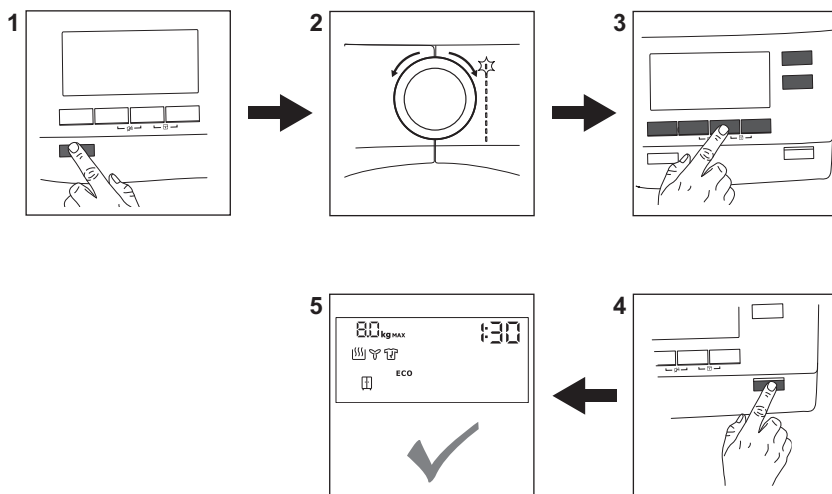

1. Tryk på knappen **Tænd/sluk (On/Off)** for at tænde for apparatet.
2. Brug programvælgeren til at vælge et program.
3. For at aktivere eller deaktivere et tilvalg skal du trykke på den

relevante knap eller kombinationen af 2 knapper.

4. Tryk på **Start/Pause**-knappen.
5. Apparatet starter.

14.2 Rengøring af filteret

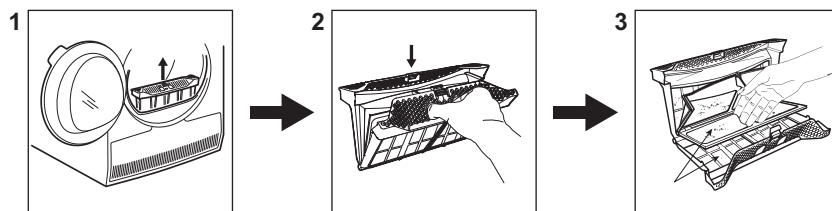













Ved hvert programs afslutning vises symbolet **Filter** i displayet, og filteret skal renses.

1. Åbn lågen. Træk filteret op.

2. Tryk på krogen for at åbne filteret.
3. Rengør begge dele af filteret med en fugtig hånd.

14.3 Program

Program	Fyldning ¹⁾	Egenskaber / Fabriksmærke 
 Bomuld Eco	9 kg	Program, der skal bruges til at tørre bomuld med tørhedsgraden "bomuldsskabstørt", med maksimal energibesparelse.
 Bomuld	9 kg	Program defineret til tørring af alle typer bomuld klar til opbevaring (skabstørt).
 Syntetisk	3,5 kg	Syntetiske stoffer og blandingsfibre.
 Blandet	3 kg	Bomuld og syntetiske stoffer.
 Uld 	1 kg	Uldstoffer. Mild tørring af håndvaskbart uld. Fjern straks tøjet, når programmet er færdigt.
 Silke 	1 kg	Mild tørring af håndvaskbart silke.
 Sengetøj	3 kg	Sengetøj som enkelt- og dobbeltlagener, pudebetræk, dynebetræk.
 Strygelet	1,5 kg (eller 5 skjorter)	Strygelette stoffer, hvor der kun er brug for minimal strygning. Strygeresultaterne kan være forskellige fra en type stof til et andet. Ryst tøjet, inden du lægger det i apparatet. Når programmet er afsluttet, skal tøjet straks fjernes og hænges på en bøjle.
 Outdoor	2 kg	Motionstøj, syntetiske-, sports-jakker, vandtætte og åndbare jakker, shell-jakker med aftagelig fleece eller indvendig isolering. Velegnet til tørretumbling.
 Sportstøj	2 kg	Sportstøj, tynde og lette stoffer, mikrofibre, polyester.

¹⁾ Den maksimale vægt henviser til tørt tøj.

15. PRODUKTINFORMATION MED HENVISNING TIL E.U.-LOVGIVNING 1369/2017

Produktinformationsark	
Varemærke	AEG
Model	T8DER945C, PNC916098170
Nominel kapacitet i kg	9

Aftræks- eller kondenstørretumbler	Kondensator
Energieffektivitetsklasse	A++
Energiforbrug i kWh/år, baseret på 160 tørrecykluser for normalprogrammet til bomuld ved hel og halv fyldning, og forbruget i laveffekttilstandene. Det faktiske energiforbrug pr. cyklus afhænger af, hvorledes maskinen benyttes.	258,70
Automatisk tørretumbler eller ikke-automatisk tørretumbler	Automatisk
Energiforbrug for normalprogrammet til bomuld ved hel fyldning i kWh	2,21
Energiforbrug for normalprogrammet til bomuld ved halv fyldning i kWh	1,16
Effektforbrug i slukket tilstand i W	0,13
Energiforbrug i left-on tilstand i W	0,13
Varigheden af left on-tilstanden i minutter	10
"Normalprogrammet til bomuld" ved hel og halv fyldning er det normale tørreprogram, som energimærket og databladet henviser til, at dette program er egnet til tørring af normalvåd bomuldstøj, og at det er det mest effektive program med hensyn til energiforbrug for bomuld	
Den vægtede programvarighed for "normalprogrammet til bomuld ved hel og halv fyldning" i minutter	138
Programvarighed for "normalprogrammet til bomuld ved hel fyldning" i minutter	185
Programvarighed for "normalprogrammet til bomuld ved halv fyldning" i minutter	103
Tørreevneklasse på skalaen A (mest effektiv) til G (mindst effektiv)	B
Gennemsnitlig tørreevne for normalprogrammet til bomuld ved hel fyldning som en procent	81
Gennemsnitlig tørreevne for normalprogrammet til bomuld ved halv fyldning som en procent	81
Vægtet tørreevne for "normalprogrammet til bomuld ved hel og halv fyldning"	81
Lydeffektniveau i dB	65
Beregnet til indbygning J/N	Nej

Informationen i ovenstående tabel er i overensstemmelse med direktiv 392/2012 til gennemførelse af Europa-Kommissionens forordning 2009/125/EU.

16. MILJØHENSYN

Genbrug materialer med symbolet . Anbring emballagematerialet i passende beholdere til genbrug. Hjælp med at beskytte miljøet og menneskelig sundhed samt at genbruge affald af elektriske og elektroniske apparater.

Kasser ikke apparater, der er mærket med symbolet  sammen med husholdningsaffaldet. Lever produktet tilbage til din lokale genbrugsplads eller kontakt din kommune.

INNHold

1. SIKKERHETSINFORMASJON.....	29
2. SIKKERHETSANVISNINGER.....	31
3. PRODUKTBEKRIVELSE.....	33
4. BETJENINGSPANEL.....	34
5. PROGRAM.....	35
6. TILVALG.....	38
7. FØR FØRSTE GANGS BRUK.....	39
8. DAGLIG BRUK.....	39
9. RÅD OG TIPS.....	41
10. STELL OG RENGJØRING.....	42
11. FEILSØKING.....	45
12. TEKNISK DATA.....	47
13. TILBEHØR.....	48
14. HURTIGVEILEDNING.....	50
15. PRODUKTINFORMASJON I HENHOLD TIL EU REGULERING 1369/2017.....	51

FOR PERFEKTE RESULTATER

Takk for at du har valgt dette AEG-produktet. Vi har konstruert det for å gi deg perfekt ytelse i mange år, med innovativ teknologi som bidrar til å gjøre livet enklere – egenskaper som du kanskje ikke finner i ordinære produkter. Vi vil be deg bruke noen øyeblikk til å lese denne, for å få mest mulig ut av produktet. Gå inn på nettstedet vårt for å:



Få råd om bruk, finne brosjyrer, feilsøking, serviceinformasjon:
www.aeg.com/webselfservice



Registrer produktet ditt for å få bedre service:
www.registeraeg.com



Kjøp tilbehør, forbruksvarer og originale reservedeler til produktet ditt:
www.aeg.com/shop

KUNDESTØTTE OG SERVICE

Bruk alltid originale reservedeler.

Når du kontakter vår autoriserte serviceavdeling, må du sørge for å ha følgende data for hånden: Modell, PNC (produktnummer), serienummer.

Informasjonen finner du på typeskiltet.

 Advarsel/Forsiktig – Sikkerhetsinformasjon

 Generell informasjon og tips

 Miljøinformasjon

Med forbehold om endringer.

1. ⚠ SIKKERHETSINFORMASJON

Les instruksjonene nøye før montering og bruk av produktet. Produsenten er ikke ansvarlig for personskader eller andre skaper som følge av feilaktig installasjon eller bruk. Ta alltid vare på instruksjonene på et tilgjengelig sted for fremtidig referanse.



– Les medfølgende instruksjoner.

1.1 Sikkerhet for barn og utsatte personer



ADVARSEL!

Fare for kvelning, skade og permanent uførhet.

- Dette apparatet kan brukes av barn fra 8 år og oppover og personer med reduserte fysiske, sensoriske eller mentale evner eller manglende erfaring og kunnskap hvis de har tilsyn eller får instruksjon i sikker bruk av apparatet og forstår hvilke farer som kan inntreffe.
- Barn mellom 3 og 8 år og personer med svært omfattende og komplekse funksjonsnedsettelse må holdes på avstand fra apparatet med mindre de er under tilsyn hele tiden.
- Barn yngre enn 3 år må holdes på avstand fra apparatet hvis de ikke er under tilsyn hele tiden.
- Ikke la barn leke med apparatet.
- Oppbevar all emballasje utilgjengelig for barn, og kast den i samsvar med lokale reguleringer.
- Oppbevar alle vaskemidler utilgjengelig for barn.
- Hold barn og kjæledyr borte fra apparatet når døren er åpen.
- Hvis apparatet har en barnesikring, skal du aktivere det.
- Rengjøring og vedlikehold av apparatet skal ikke utføres av barn med mindre de er under tilsyn.

1.2 Generelt om sikkerhet

- Dette apparatets spesifikasjoner må ikke endres.

- Bruk høydemonteringssettet hvis tørketrommelen plasseres på toppen av en vaskemaskin. Stablesettet, er tilgjengelig din autoriserte leverandør og kan bare brukes med produktet som angitt i veiledningen som følger med tilbehøret. Les den nøye før monteringen (se monteringsvedlegget).
- Produktet kan monteres frittstående eller under en arbeidsbenk (se monteringsvedlegget).
- Ikke monter apparatet bak en låsbar dør, en skyvedør eller en dør med et hengsel på motsatt side, som forhindrer at døren til apparatet ikke kan åpnes helt.
- Ventilasjonsåpningen på basen må ikke blokkeres av et teppe, matte eller andre gulvbelegg.
- **ADVARSEL:** Apparatet må ikke tilføres strøm gjennom en ekstern bryterenhet, for eksempel en tidsbryter, eller koples til en krets som regelmessig slås av og på av en annen elektrisk enhet.
- Ikke sett støpselet i stikkontakten før monteringen er fullført. Kontroller at støpselet er tilgjengelig etter monteringen.
- Om stikkontakten er skadet må den erstattes av produsenten, et autorisert servicesenter eller tilsvarende kvalifiserte personer for å unngå elektriske fare.
- Ikke overskrid maksimalt lastevolum på 9 kg (se kapittelet "Programskjema").
- Ikke bruk apparatet hvis plaggene har blitt sølt til med industrikjemikalier.
- Tørk alltid av lo eller annet rusk som har samlet seg rundt apparatet.
- Ikke bruk apparatet uten et filter. Rengjør lofilteret før eller etter hver bruk.
- Ikke tørk uvaskede plagg i tørketrommelen.
- Artikler som har blitt tilsølt med stoffer som matolje, aceton, alkohol, bensin, parafin, flekkfjernere, terpentin, voks og voksfjerner skal vaskes i varmt vann med en ekstra mengde vaskemiddel før de tørkes i tørketrommelen.

- Artikler som skumgummi (lateks), dusjhetter, vanntette tekstiler, gummiforede artikler, klær med skulderputer av skumgummi eller hodeputer av skumgummi skal ikke tørkes i tørketrommelen.
- Tøymykner og lignende produkter skal kun brukes som spesifisert i bruksanvisningen fra produsenten.
- Fjern alle gjenstander fra ting som kan antennes, slik som lightere eller fyrstikker.
- **ADVARSEL:** Stopp aldri en tørketrommel før den er på slutten av tørkeprogrammet, unntatt om alle artiklene fjernes raskt og legges utover slik at varmen forsvinner.
- Slå av apparatet og trekk støpselet ut av stikkontakten før det utføres noe vedlikehold.

2. SIKKERHETSANVISNINGER

2.1 Montering

- Fjern all emballasje.
- Ikke monter eller bruk et skadet apparat.
- Følg installasjonsanvisningene som følger med apparatet.
- Vær alltid forsiktig når du flytter apparatet. Det er tungt. Bruk alltid vernebriller og lukket fottøy.
- Ikke installer eller bruk produktet hvor temperaturen kan være lavere enn 5 °C eller høyere enn 35 °C.
- Påse at gulvet der apparatet monteres er flatt, stabilt, varmebestandig og rent.
- Påse at det er luftsirkulasjon mellom apparatet og gulvet.
- Apparatet må alltid flyttes vertikalt.
- Den bakre overflaten av produktet må plasseres mot en vegg.
- Når apparatet er satt på sin permanente plass, må du bruke et vater for å sjekke at det står rett. Gjør det ikke det må du justere støttene til det er i vater.

2.2 Elektrisk tilkopling



ADVARSEL!

Fare for brann og elektrisk støt.

- Sett ikke støpselet i stikkontakten før monteringen er fullført. Påse at det er tilgang til stikkontakten etter monteringen.
- Apparatet må være jordet.
- Kontroller at parameterne på typeskiltet er kompatible med de elektriske spesifikasjonene til strømforsyningen.
- Bruk alltid et korrekt montert, jordet støpselet.
- Bruk ikke multi-plug-adaptore eller skjøteledninger.
- Dra ikke i kablet for å koble fra apparatet. Trekk alltid i selve støpselet.
- Ta ikke på strømkablet eller støpselet med våte hender.
- Dette produktet er i overensstemmelse med EØS-direktivene.

2.3 Bruk



ADVARSEL!

Risiko for personskade, elektrisk støt, brannskader, eller skade på produktet.

- Dette apparatet er kun for husholdningsbruk.
- Tørk skadede enheter (raknet eller revnet) som inneholder fyll.
- Kun tørre tekstiler som er egnet for tørking i en tørketrommel. Følg instruksjonene på vaskeanvisningen.
- Hvis du har vasket tøy med flekkfjerner, må du starte en ekstra skylling før du starter tørketrommelen.
- Ikke drikk eller tilbered mat med kondensert vann/destillert vann. Det kan føre til helseproblemer for mennesker og dyr.
- Ikke sitt eller stå på den åpne døren til produktet.
- Ikke tørk dyvåte klær i en tørketrommel.

2.4 Innvendig belysning



ADVARSEL!

Skaderisiko.

- Synlig LED-stråling, ikke se direkte på strålen.
- LED-lampen er dedikert til belysning i trommelen. Denne lampen kan ikke bli gjenbrukt til andre formål.
- Ta kontakt med servicesenteret for å bytte ut innvendig belysning.

2.5 Stell og rengjøring



ADVARSEL!

Fare for personskade eller skade på produktet.

- Ikke bruk spylevann eller damp til å rengjøre produktet.
- Rengjør produktet med en fuktig, myk klut. Bruk kun nøytrale rengjøringsmidler. Du må aldri bruke skurende oppvaskmidler, skuresvamper, løsemidler eller metallgjenstander.
- Vær forsiktig når du rengjør produktet, slik at du ikke skader kjølesystemet.

2.6 Kompressor



ADVARSEL!

Fare for skade på produktet.

- Kompressoren og kompressorsystemet i tørketrommelen er fylt med et spesielt middel som er fritt for fluor-klor-hydrokarboner. Dette systemet må være tett. Skade på systemet kan forårsake en lekkasje.

2.7 Avfallsbehandling



ADVARSEL!

Fare for skade og kvelning.

- Koble produktet fra strømmen og vannforsyningen.
- Kutt av strømkabelen, lukk produktet og kast den.
- Fjern dørlåsen for å forhindre at barn eller dyr stenger seg inne i trommelen.
- Produkt skal avhendes i henhold til lokale krav for avhending av avfall fra elektrisk og elektronisk utstyr (EE-avfall).

3. PRODUKTBESKRIVELSE

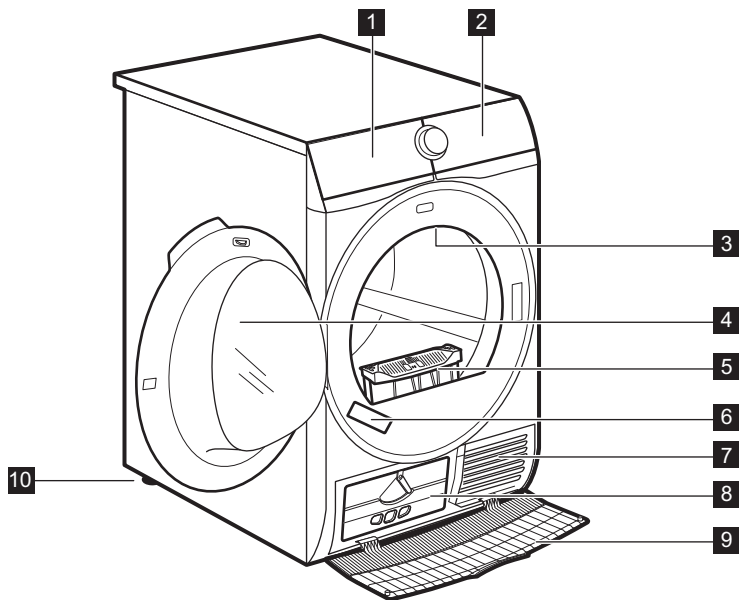

- | | |
|------------------------------|-----------------------------|
| 1 Vannbeholder | 7 Luftstrømslisser |
| 2 Betjeningspanel | 8 Kondensatorlokk |
| 3 Innvendig belysning | 9 Kondensatordeksel |
| 4 Produktdør | 10 Justerbare føtter |
| 5 Filter | |
| 6 Typeskilt | |

i For at det skal være lett å legge inn klesvask eller å montere enheten, er døren vendbar. (se separat pakningsvedlegg).

4. BETJENINGSPANEL

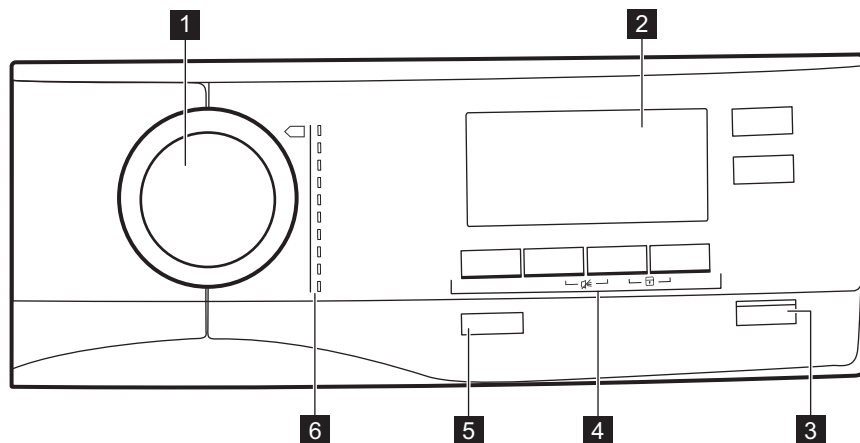

- 1** Programknapp
- 2** Display
- 3** ▶|| Start/Pause-knapp
- 4** Tilvalg
- 5** ⏻ På/Av (On/Off)-knapp med *Auto av*-funksjon
- 6** Programmer

4.1 Vis

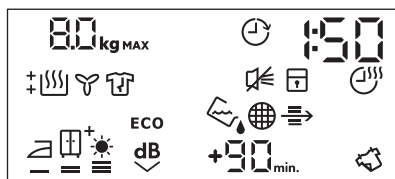







Symbol på displayet	Beskrivelse av symbol
80 kg MAX	maksimal tøymengde
⏻	starttidsforvalg er på
30' 20h	starttidsforvalg (30 min-20 t)
1:50	tidsangivelse for syklus
🔊	lydsignal av

Symbol på displayet	Beskrivelse av symbol
	barnesikring på
	alternativer for tidsstyrt tørk på
10' 2 : 00	tidsstyrt tørking (10 min.–2 t)
	indikator <i>tøm vannbeholderen</i>
	indikator: <i>rengjør filteret</i>
	indikator: <i>kontroller kondensatoren</i>
	tørrhetsgrad: stryketørt, skaptørt, skaptørt +, ekstra tørt
ECO	ECO alternativ på
	Ekstra stille (Extra Silent) alternativ på
	Oppfrisk alternativ på
+30 _{min.} , +60 _{min.} , +90 _{min.}	utvidelse av standard antikrøllfase: +30 min., +60 min., +90 min)
	indikator: <i>tørkefase</i>
	indikator: <i>avkjølingsfase</i>
	indikator: <i>krøllebeskyttelsesfase</i>

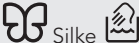
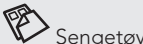
5. PROGRAM

















Program	Tøymengde ¹⁾	Egenskaper / tekstilmerking
²⁾ Bomullstøy Eco	9 kg	Syklus som skal brukes til å tørke bomull med tørrhetsnivået «skaptørt bomull», med maksimale energibesparelser. /
 Bomullstøy	9 kg	Syklus definert for å tørke alle typer bomull klart for oppbevaring (skaptørt). /
 Syntetisk	3,5 kg	Syntetiske og blandede tekstiler. /
 Blandet	3 kg	Bomull og lettstelte stoffer. /

Program	Tøymengde 1)	Egenskaper / tekstilmerking
	1 kg	<p>Ulltekstiler. Skånsom tørking for ull som kan vaskes for hånd. Fjern elementer umiddelbart når programmet er ferdig.</p> <div style="border: 1px solid black; padding: 5px; text-align: center;">  <p>WOOL HAND WASH SAFE</p> </div> <p>Syklusen for ullprogrammet til denne maskinen har blitt testet og godkjent av The Woolmark Company, for tørking av ullprodukter merket som "bare håndvask", så sant instruksjonene på plaggets merkelapp og de fra maskinens produsent blir fulgt. Følg vaskelappen for andre vaskelinstruksjoner. M1717 Woolmark-symbolet er et varemerke for sertifisering i mange land.</p>
	1 kg	Skånsom tørking av silketøy som vaskes for hånd. / ☹️👤👤👤
	3 kg	Sengetøy som enkle og doble laken, putetrekk og sengetepper. / ☹️👤👤👤
	1,5 kg (eller 5 skjorter)	Lettstelte stoffer der minimal stryking er nødvendig. Tørkeresultatene kan variere mellom ulike stofftyper. Rist plaggene før du legger dem inn i produktet. Ta plaggene umiddelbart ut og heng de på en kleshenger når programmer er fullført. / ☹️👤👤👤
	2 kg	Klær til utendørs bruk, teknisk tøy, sportstøy, trådede stoffer, jakker som er pustende og vannette og skalljakker med uttakbar fleece eller for. Egner seg for tørking i tørketrommel. / ☹️👤👤👤
	2 kg	Sportstøy, tynt og lett stoff, mikrofiber og polyester. / ☹️👤👤👤

1) Maksimalvekten gjelder tørt tøy.

2)  Bomullstøy Eco-programmet er "Standard program for bomullstøy" i henhold til Kommissjonens forordning EU nr. 392/2012. Den er egnet for tørking av vanlig vått bomullstøy og det er det mest effektive programmet når det gjelder energiforbruk for tørking av vått bomullstøy.



5.1 Slik velger du programmer og tilvalg

Programmer ¹⁾	Options				
	 Tørrhet (Dryness)	 Ekstrastille (Extra Silent)	 Anti-krøll	 Oppfrisk	 Tørketid (Time Dry)
 Bomullstøy Eco			■		
 Bomullstøy	■	■	■	■	■
 Syntetisk	■	■	■	■	■
 Blandet			■	■	■
 Ull 					■ ²⁾
 Silke 			■		
 Sengetøy			■		
 Strykelett			■		
 Utendørs					
 Sportsklær			■		

¹⁾ Sammen med programmet kan du velge 1 eller flere tilvalg.

²⁾ Se kapitlet TILVALG: Tørketid (Time Dry) på Ull-programmet

5.2 Forbruksmengder

Program	Spant på / restfuktighet	Tørketid ¹⁾	Energiforbruk ²⁾
Bomullstøy ECO 9 kg			
 skaptørt	1 400 o/min / 50%	160 min	1,88 kWh
	1 000 o/min / 60%	185 min	2,21 kWh
 stryketørt	1 400 o/min / 50%	107 min	1,27 kWh
	1 000 o/min / 60%	129 min	1,57 kWh
Bomullstøy ECO 4,5 kg			
 skaptørt	1 400 o/min / 50%	88 min	0,97 kWh
	1 000 o/min / 60%	103 min	1,16 kWh
Syntetisk 3,5 kg			

Program	Spant på / restfuktighet	Tørketid ¹⁾	Energiforbruk ²⁾
 skaptørt	1 200 o/min / 40%	56 min	0,56 kWh
	800 o/min / 50%	69 min	0,78 kWh



1) For delvis belastning er syklustiden kortere og apparatet bruker mindre strøm.

2) Feil omgivelsestemperatur og/eller dårlig sentrifugert vasketøy kan forlenge syklusen og øke strømforbruket.



6. TILVALG

6.1 Tørrehet (Dryness)

Denne funksjonen hjelper deg med å oppnå ønskede tørkeresultater. Mulige tilvalg:

 –  – klart for stryking – **stryketørt**-nivå.

 –  – klart for oppbevaring – **skaptørt**-nivå – standardvalget som er relatert til programmet.

 –  – klart for oppbevaring – **skaptørt +**-nivå.

 –  – klart for oppbevaring – **ekstra tørt**-nivå.

6.2 Ekstra stille (Extra Silent)

Produktet opererer med et lavt støynivå uten at det påvirker tørke kvaliteten. Produktet opererer saktere med lengre syklustid.

6.3 ECO

Denne funksjonen er på ved standard på alle programmer.

Strømforbruket er på minimumsnivå.

6.4 Antikrøll

Forlenger antikrøllfase med opptil 120 minutter (30 minutter) på slutten av tørkesyklusen. Etter tørkefasen roterer trommelen fra tid til annen for å forhindre klærne fra å krølle seg.

Klesvasken kan tas ut under antikrøllfasen.

6.5 Oppfrisk

For å friske opp klær som har vært oppbevart. Maksimal tøyemengde kan ikke overstige 1 kg.

6.6 Tørketid (Time Dry)

For bomull, syntetiske tekstiler og blandingstekstiler. Lar brukeren angi et spesielt tidspunkt for tørkeprogrammet, fra minimum 10 min. til maksimalt 2 timer (i trinn på 10 min.). Når dette alternativet er maksimalt, forsvinner lasteindikatoren.



6.7 Tørketid (Time Dry) på Ull program

Tilvalg kan brukes på Ull-programmet for å justere endelig tørrehetsnivå opp eller ned.

6.8 Starttidsforvalg (Delay Start)

 Lar deg utsette starten av et tørkeprogram fra et minimum på 30 min. til maksimum 20 timer.

1. Velg tørkeprogram og alternativer.
2. Trykk på  Starttidsforvalg (Delay Start)-knappen gjentatte ganger. Tidspunktet for forsinkelsen vises i displayet (f.eks. **12h** hvis programmet skal starte etter 12 timer.)

3. For å aktivere  Starttidsforvalg (Delay Start)-alternativet, trykk på  Start/Pause-knappen. Tiden til start minsker på displayet.

- programslutt
 - start og slutt på krøllfase
- Lydsignalet er aktivert som standard. Du kan bruke denne funksjonen til å aktivere eller deaktivere lyden.

6.9 Signal

Lydsignalet spilles av:

7. FØR FØRSTE GANGS BRUK



Bakre trommelpakking fjernes automatisk når tørketrommelen aktiveres første gang. Mulig å høre litt støy.

Før du starter produktet for første gang:

- Rengjør tørketrommelens trommel med en fuktig klut.
- Start et program på 1 time med fuktig tøy.







I starten av tørkesyklusen (første 3–5 min.) kan det hende at lydnivået øker en tanke. Dette skjer fordi kompressoren starter. Dette er normalt for kompressor-drevne produkter som kjøleskap og fryser.

8. DAGLIG BRUK

8.1 Forberede klesvasken

- Lukk glidelåsene.
- Lukk festene på dynetrekk.
- Ikke la bånd eller sløyfer være løse (f.eks. forklebånd). Knyt de sammen før du starter et program.
- Fjern alle gjenstander fra lommer.
- Plagg med et lag på innsiden må vrennes. Bomullslaget må peke utover.
- Angi alltid programmet som passer for typen tøy.
- Ikke bland stoffer med mørke og lyse farger sammen.
- Bruk et passende program for bomull, jersey og trikot for å redusere krymping.
- Ikke overskrid maksimal tøymengde som er oppgitt i programkapittelet eller som vises i displayet.
- Kun tork klesvask som er egnet for tørketrommel. Se stoffmerkingen på plaggene.
- Ikke tork store og små plagg sammen. Små plagg kan fanges inne i de store, og dermed forbli våte.

Stoffmerking	Beskrivelse
	Klesvask egnet for tørketromling.
	Klesvask egnet for tørketromling ved høyere temperaturer.
	Klesvask egnet for tørketromling kun ved lave temperaturer.
	Klesvask ikke egnet for tørketromling.

8.2 Legge tøyet i vaskemaskinen



FORSIKTIG!

Ikke la tøyet komme i klem mellom døren på produktet og gummipakningen.

1. Åpne døren på produktet.
2. Legg inn tøyet, plagg for plagg.
3. Lukk produktets dør.

8.3 Slå på produktet

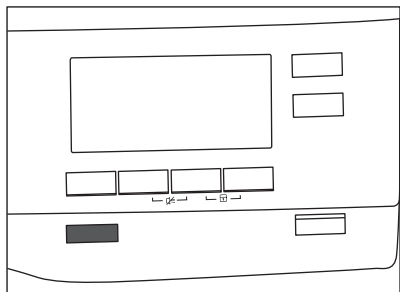

For å slå på produktet:

Trykk på **1** På/Av (On/Off)-knappen. Noen indikatorer vil bli vist på displayet når produktet er på.

8.4 Auto av-funksjon

For å redusere energiforbruket, slår funksjonen Auto av automatisk av produktet:

- hvis **▶||** Start/Pause berøringsknappen ikke ble trykket innen 5 minutter.
- 5 minutter etter avslutning av syklus.

Trykk på **1** På/Av (On/Off)-knappen for å slå på produktet. Noen indikasjoner vil bli vist på displayet når produktet er på.

8.5 Slik velger du et program

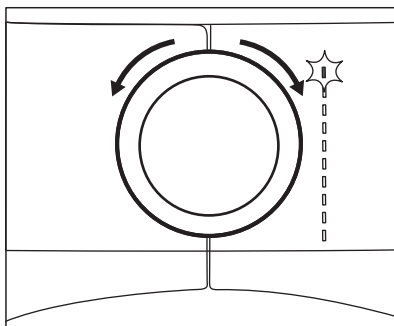

Bruk programvelgeren til å velge ønsket program.

Ca. ferdigtid for programmet vises i displayet.



Tørketiden du ser på displayet når bomullsprogrammet er valgt er relatert til lasten på 5 kg og standardbetingelser. Reell tørketid vil avhenge av type klesvask (mengde og sammensetning), romtemperatur og fuktighet på klesvasken etter sentrifugeringstørkefasen.

8.6 Alternativer

Sammen med programmet kan du velge 1 eller flere spesialtilvalg.

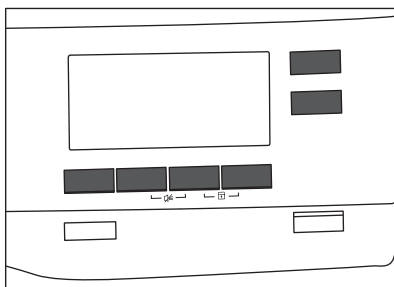

For å aktivere eller deaktivere en funksjon, trykk på den aktuelle knappen eller kombinasjonen av to knapper. vises symbolet på displayet eller LED-lampen over korresponderende knapper lyser opp.

8.7 Tilvalg for Barnesikring

Barnesikringen kan brukes for å forhindre at barn leker med produktet. Barnesikringsfunksjonen låser alle berøringsknappene og programvelgeren (denne funksjonen låser ikke **⓪ På/Av (On/Off)**-knappen).

Du kan aktivere barnesikringsfunksjonen:

- produktet kan ikke starte før du trykker på **▶|| Start/Pause**-knappen
- programmene og valg er ikke tilgjengelig etter at du trykker **▶|| Start/Pause**-knappen.

Aktivering av barnesikring:

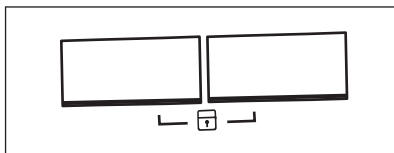

1. Slå tørketrommelen på.
2. Velg ett av de mulige programmene.
3. Trykk og hold inne to knapper samtidig.

Symbolet  dukker opp i displayet.

4. For å deaktivere barnesikring må du trykke på knappene ovenfor igjen til symbolet forsvinner.

8.8 Starte et program

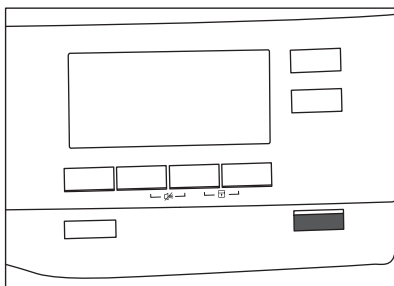

For å starte programmet:

Trykk på **▶|| Start/Pause**-knappen. Produktet starter, og LED-lampen over knappen slutter å blinke og forblir på.

8.9 Programendring



For å endre et program:

1. Trykk på **⓪ På/Av (On/Off)**-knappen for å slå av produktet.
2. Trykk på **⓪ På/Av (On/Off)**-knappen igjen for å slå på produktet.
3. Stille inn et nytt program.

8.10 Programslutt

-  Rengjør filteret og tøm vannbeholderen etter hver tørkesyklus. (Se kapittelet STELL OG RENGJØRING.)

Når tørkesyklusen er fullført, vil -symbolet dukke opp i displayet. Hvis funksjonen  Signal er aktivert, høres et pulserende lydsignal i ett minutt.

-  Hvis du ikke skrur av produktet, starter antirøllfasen (ikke aktivt på alle programmer). Blinkende -symbol signaliserer utføring av antirøllfasen. Klesvasken kan tas ut under denne fasen.

Ta ut klesvasken:

1. Trykk på **⓪ På/Av (On/Off)**-knappen i to sekunder for å slå av produktet.
2. Åpne døren til produktet.
3. Ta ut tøyet.
4. Lukk produktets dør.

9. RÅD OG TIPS

9.1 Miljøtips



- Sentrifuger tøyet godt før det tørkes.
- Bruk klesvaskmengdene som er spesifisert i programoversikten.

- Rengjør filteret etter hver tørkesyklus.
- Ikke bruk tøymykner for å vaske og så tørke. Klesvasken i tørketrommelen vil bli myk automatisk.

- Bruk destillert vann på samme måte som i dampstrykejern. Om det er nødvendig, rengjør det destillerte vannet først (f.eks. med et kaffefilter) for å fjerne små partikler.
- Hold alltid luftstrømspaltene nederst på produktet frie.
- Sørg for at det er god luftstrøm der produktet skal være installert.

9.2 Justering av standard tørrhetsgrad

For å endre standard tørrhetsgrad:

1. Slå på produktet.
2. Velg ett av de mulige programmene.
3. Trykk og hold inne  **Ekstra stille (Extra Silent)** og  **Oppfrisk (Refresh)** samtidig.







Et av symbolene dukker opp i displayet:



 – Maksimal tørrhet

 – Ekstra tørrhet

 – Standard tørrhet

4. Trykk flere ganger på  **Start/ Pause**-knappen, til ønsket tørkenivå er nådd.



Tørrhetsnivå	Displaysymbol
Maksimal tørrhet	 
Ekstra tørrhet	 
Standard tørrhet	 

5. For å huske innstillingen, må du trykke knappene  **Ekstra stille (Extra Silent)** og  **Oppfrisk (Refresh)** samtidig i 2 sekunder.



9.3 Deaktivere beholderindikatoren

Indikatoren for vannbeholderen er aktivert som standard. Den lyser på slutten av tørkesyklusen, eller i løpet av den hvis vannbeholderen er full. Hvis tømnesettet er montert, tømmes vannbeholderen automatisk, og dermed kan indikatoren være deaktivert.

For å deaktivere indikatoren:

1. Slå på produktet.
2. Velg ett av de mulige programmene.
3. Trykk og hold inne  **Oppfrisk (Refresh)** og  **Tørketid (Time Dry)**-knappene samtidig.

Én av 2 konfigurasjoner er mulig:

- indikatoren Tø m kondensvanntank:  er på dersom symbolet  vises – indikatoren for vannbeholderen er alltid **på**
- indikatoren Tø m kondensvanntank:  er av dersom symbolet  vises – indikatoren for vannbeholderen er alltid **av**

10. STELL OG RENGJØRING

10.1 Rengjøring av filteret

På slutten av hver syklus vises  *Filter*-symbolet for å fortelle deg at filteret må rengjøres.



Filteret samler opp loen i løpet av tørkesyklusen.

1. Åpne døren. Trekk ut filteret.

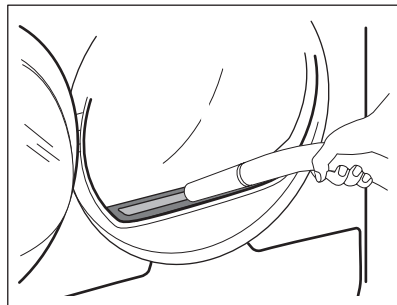
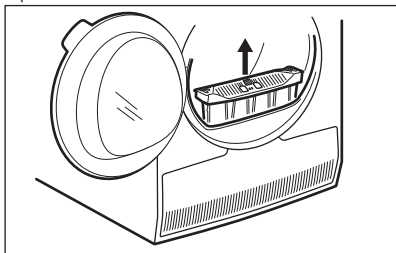

2. Trykk på kroken for å åpne filteret.

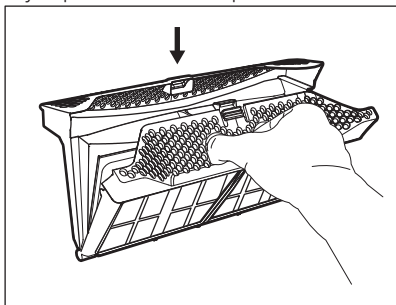

3. Rengjør begge delene av filteret med en fuktig hånd.

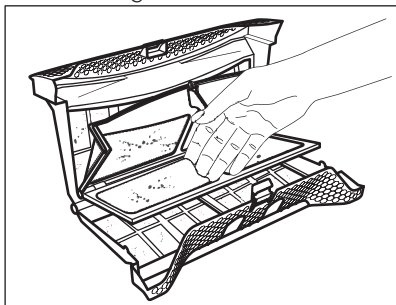

4. Om nødvendig, rengjør filteret med en støvsuger. Lukk filteret.
5. Om nødvendig, fjern lo fra filterholderen og pakningen. Du kan bruke en støvsuger. Sett filteret i filterholderen.

10.2 Tømme vannbeholderen

Tøm kondensvannbeholderen etter hver tørkesyklus.

Hvis kondensvannbeholderen er full, avsluttes programmet automatisk.  Tøm kondensvanntank-symbolet vises i displayet, og vannbeholderen må tømmes.

For å tømme vannbeholderen:

1. Trekk ut vannbeholderen mens du holder den horisontalt.

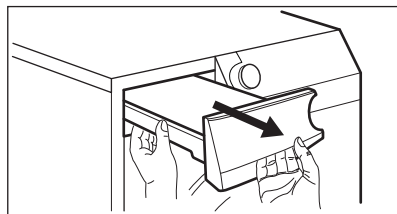

2. Fjern plastproppen og tøm vannbeholderen i en vask eller et tilsvarende sted.

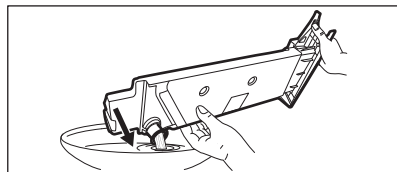

3. Sett på plass plastproppen og sett vannbeholderen på plass igjen.
4. Trykk på  Start/Pause-knappen for å fortsette programmet.

10.3 Rengjøre kondensatoren

Hvis symbolet \Rightarrow *Kondensator* blinker i displayet, må kondensatoren og beholderen dens inspiseres. Rengjør den dersom den er skitten. Kontroller minst én gang i halvåret.



ADVARSEL!

Ikke berør skjærebladet med bare hendene. Fare for personskade. Bruk vernehansker. Rengjør skånsomt for å unngå å skade metalloverflaten.

For å inspisere:

1. Åpne døren. Trekk ut filteret.

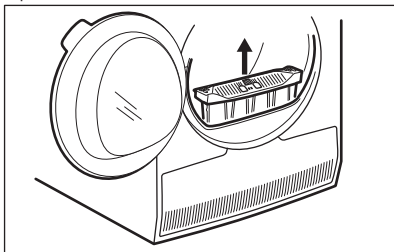

2. Åpne kondensatordekslet.

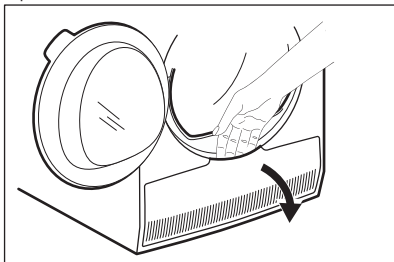

3. Vri om bryteren for å låse opp kondensatordekslet.

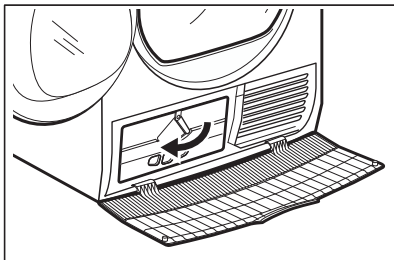

4. Senk kondensatorlokket.

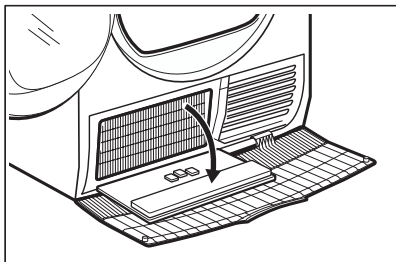

5. Om nødvendig, fjern lo fra kondensatoren og dens beholder. Du kan bruke en våt klut og/eller støvsuger med børste.

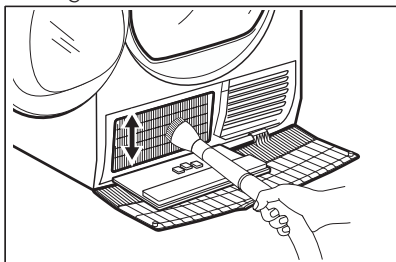

6. Lukk kondensatorlokket.
7. Vri om bryteren til den klikker på plass.
8. Sett filteret tilbake på plass.

10.4 Rengjør trommelen



ADVARSEL!

Koble produktet fra strømmen for du rengjør det.

Bruk et normalt og nøytralt vaskemiddel for å rengjøre trommelens innside. Tørk av de rene overflatene med en myk klut.



FORSIKTIG!

Ikke bruk slipende rengjøringsmidler eller stålull ved rengjøring av trommelen.

10.5 Rengjør betjeningspanelet og kabinettet

Bruk et nøytralt rengjøringsmiddel for å rengjøre betjeningspanelet og kabinettet.

Bruk en fuktig klut for å rengjøre. Tørk av de rene overflatene med en myk klut.











FORSIKTIG!

Ikke bruk møbelrens eller rengjøringsmiddel som kan føre til at produktet ruster.

10.6 Rengjør luftstrømplatene

Bruk en støvsuger til å fjerne lo fra luftstrømplatene.

11. FEILSØKING

Problem 1)	Mulig årsak	Løsning
Tørketrommelen fungerer ikke.	Tørketrommelen er ikke koblet til strømmettet.	Kople det til stikkkontakten. Sjekk sikringen i sikringsskapet (hjemlig montering).
	Døren er åpen.	Lukk døren.
	Knappen  På/Av (On/Off) ble ikke trykket på.	Trykk på  På/Av (On/Off)-knappen.
	 Start/Pause-knappen ble ikke berørt.	Berør  Start/Pause-knappen.
	Produktet er i standbymodus.	Trykk på  På/Av (On/Off)-knappen.
Utilfredsstillende tørkeresultater.	Feil programvalg.	Velg et passende program. 2)
	Filteret er blokkert.	Rengjør filteret. 3)
	 Tørrhet (Dryness)-alternativ ble satt til  stryketørt. 4)	Endre  Tørrhet (Dryness)-alternativ til et høyere nivå.
	Tøymengden var for stor.	Ikke overskrid den maksimale tøymengden.
	Luftstrømplatene er tette.	Rengjør luftstrømgrillen på bunnen av produktet.
	Det er skitt på fuktighetssensoren på trommelen.	Rengjør trommelens fremre overflate.
	Tørrhetsnivå var ikke satt til ønsket nivå.	Juster tørrhetsnivå. 5)
Kondensatoren er blokkert.	Rengjør kondensatoren. 3)	

Problem 1)	Mulig årsak	Løsning
Døren lar seg ikke lukke	Filteret er ikke låst inn i posisjon.	Plasser filteret i korrekt posisjon.
	Klesvasken er i klem mellom døren og pakningen.	Fjern de aktuelle plaggene og lukk døren.
Det er ikke mulig å endre programmet eller alternativet.	Etter at en syklus har startet, er det ikke mulig å endre programmet eller alternativet.	Slå tørketrommelen av og på. Endre programmet eller tilvalget ved behov.
Det er ikke mulig å velge et alternativ. Et lyd-signal er aktivert.	Det alternativet du forsøkte å velge er ikke tilgjengelig for det valgte programmet.	Slå tørketrommelen av og på. Endre programmet eller tilvalget ved behov.
Det finnes ingen trommellys	Defekt trommellampe.	Kontakt et serviceverksted for å erstatte trommellampen.
Uventet varighet vises i displayet.	Tørketiden blir beregnet med hensyn til tøymengde og grad av fuktighet.	Dette skjer automatisk – produktet fungerer som det skal.
Et program er inaktivt.	Vannbeholderen er full.	Tøm vannbeholderen, trykk på  Start/Pause-knappen. ³⁾
Tørkesyklusen er for kort.	Tøymengden er liten.	Velg et tidsprogram. Tidsverdien må være relatert til tøymengden. For å tørke ett plagg eller lite tøy anbefaler vi korte tørketider.
	Klesvasken er for mye tørket.	Velg et passende tidsprogram eller et høyere tørrhetsnivå (f.eks.  ekstra tørt)

Problem 1)	Mulig årsak	Løsning
Tørkesyklusen er for lang 6)	Filteret er blokkert.	Rengjør filteret.
	Tøymengden er for stor.	Ikke overskrid den maksimale tøymengden.
	Klesvasken ble ikke sentrifugert tilstrekkelig.	Sentrifuger klesvasken godt i vaskemaskinen.
	Svært høy romtemperatur – dette er ikke en feil på produktet.	Sørg for at romtemperaturen er høyere enn +5 °C og lavere enn +35 °C. Optimal romtemperatur for å oppnå best tørkeresultater er mellom 19 °C og 24 °C.

1) Hvis et er en feilmelding på displayet (f.eks. **E51**): Slå tørketrommelen av og på. Velg et nytt program. Berør Start/Pause-knappen. Hvis produktet ikke fungerer, kontakt servicesenteret og oppgi feilkoden.

2) Følg programbeskrivelsen — se kapittelet PROGRAMMER.

3) Les kapittelet *STELL OG RENGJØRING*.

4) Kun tørketromler med Tørrhet (Dryness)-alternativ.

5) Se kapitlet RÅD OG TIPS.

6) Merk: Etter maksimalt 5 timer avsluttes tørkingen automatisk.

12. TEKNISK DATA

Høyde x bredde x dybde	850 x 600 x 600 mm (maksimal 665 mm)
Maks dybde med apparat-døren åpen	1100 mm
Maks bredde med apparat-døren åpen	950 mm
Justerbar høyde	850 mm (+ 15 mm - støtteben regulering)
Trommevolum	118 l
Maksimum lastevolum	9 kg
Spenning	230 V
Frekvens	50 Hz
Lydnivå	65 dB
Total effekt	900 W
Energieffektivitetsklasse	A++
Energiforbruk på standard bomullsprogram med full belastning. 1)	2,21 kWh
Energiforbruk på standard bomullsprogram med delvis belastning. 2)	1,16 kWh

Årlig energiforbruk ³⁾	258,70 kWh
Slått-på modus strømforbruk ⁴⁾	0,13 W
Av-modus strømforbruk ⁴⁾	0,13 W
Bruksområde	Husholdning
Tillatt omgivelsestemperatur	+ 5°C til + 35°C
Beskyttelsesnivå mot inntrenging av faste partikler og fuktighet sikret av beskyttelsesdekselet, unntatt der lavspenningsutstyret ikke har beskyttelse mot fuktighet	IPX4
Dette produktet inneholder fluorholdige drivhusgasser, hermetisk forseglet	
Gassbetegnelse	R134a
Vekt	0,26 kg
Global oppvarming potensiale (GWP)	1430

1) Med referanse til EN 61121. 9 kg bomullstøy sentrifugert ved 1000 omdr./min.

2) Med referanse til EN 61121. 4,5 kg bomullstøy sentrifugert ved 1000 omdr./min.

3) Strømforbruk i kWh per år, basert på 160 vanlige tørkeprogrammer for standard bomullsprogrammer ved full og delvis belastning, og forbruk i øko-modellene. Faktisk energiforbruk per syklus avhenger av hvordan apparatet brukes (FORORDNING (EU) nr. 392/2012)

4) Med henhold til EN 61121.

Informasjonen gitt i diagrammet ovenfor er i samsvar med EU-kommisjonens forordning 392/2012 om gjennomføring av direktiv 2009/125/EF.

13. TILBEHØR

13.1 Stablesett

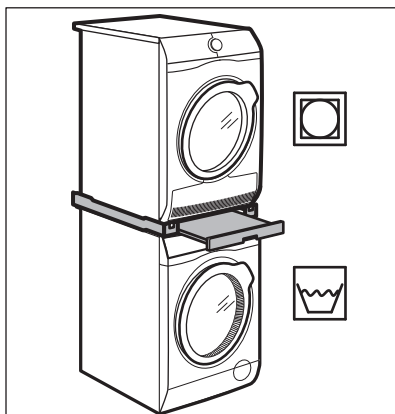

Tilbehørnavn: SKP11, STA9

Tilgjengelig fra din autoriserte forhandler.

Stablesettet skal kun brukes mellom vaskemaskiner og tørketromler som er ført opp på pakningsvedlegget. Se det vedlagte pakningsvedlegget.

Les nøye gjennom instruksjonene som følger med tilbehøret.

13.2 Tømmesett

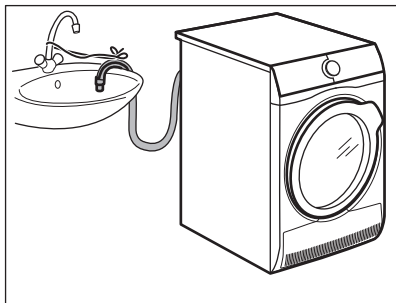

Tilbehørnavn: DK11.

Tilgjengelig fra din autoriserte forhandler (kan festes til enkelte tørketromler)

For tømming av kondensvann i en beholder, sluk, ol. Vannbeholderen tømmes automatisk etter monteringen. Vannbeholderen må stå i produktet.

Den monterte slangen må minimum være i en høyde på 50 cm til maksimalt 100 cm fra gulvnivået. Slangen kan ikke kveiles. Reduser lengden på slangen om nødvendig.

Les nøye gjennom instruksjonene som følger med tilbehøret.

13.3 Sokkel med skuff

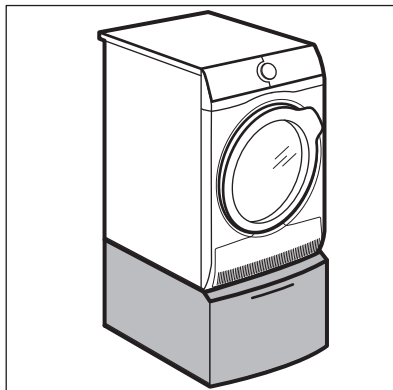

Tilbehørnavn: PDSTP10, E6WHPED2.

Tilgjengelig fra din autoriserte forhandler.

For å heve produktet slik at det blir lettere å legg inn og ta ut klesvask.

Skuffen kan brukes til å oppbevare klesvask, f.eks. : håndklær, rengjøringsprodukter osv.

Les nøye gjennom instruksjonene som følger med tilbehøret.

14. HURTIGVEILEDNING

14.1 Daglig bruk

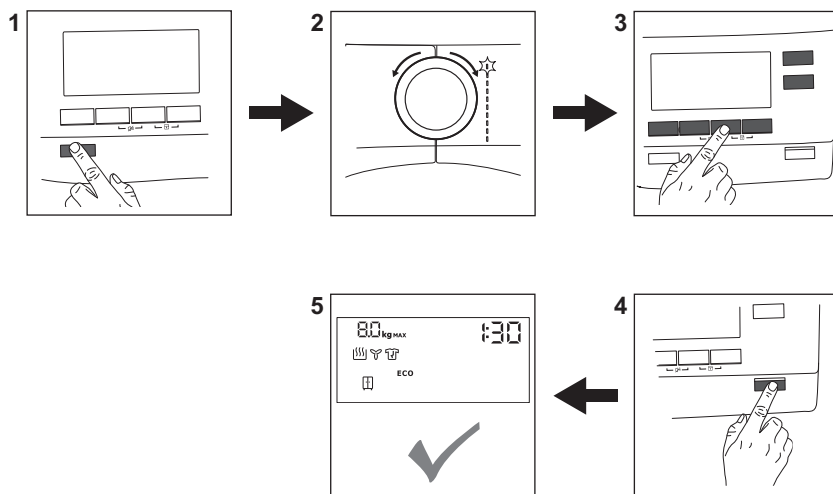

1. Trykk på knappen **På/Av (On/Off)** for å slå på produktet.
2. Bruk programvelgeren til å velge ønsket program.
3. For å aktivere eller deaktivere en funksjon trykk på den aktuelle knappen eller kombinasjonen av 2 knapper.
4. Trykk **Start/Pause**-knappen.
5. Apparatet starter.

14.2 Slik rengjør du filteret

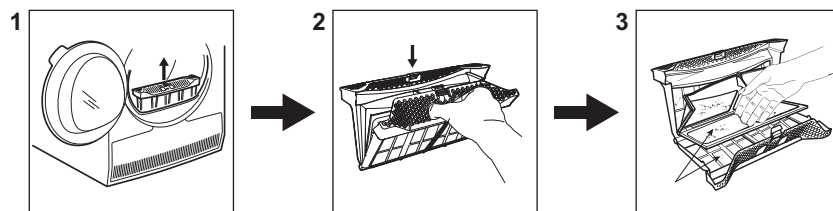













På slutten av hver syklus vises *Filter*-symbolet for å fortelle deg at filteret må rengjøres.

1. Åpne døren. Trekk ut filteret.

2. Trykk på kroken for å åpne filteret.
3. Rengjør begge delene av filteret med en fuktig hånd.

14.3 Program

Program	Tøymengde ¹⁾	Egenskaper/stoffmerking 
 Bomullstøy Eco	9 kg	Syklus som skal brukes til å tørke bomull med tørhetsnivået «skaptørt bomull», med maksimale energibesparelser.
 Bomullstøy	9 kg	Syklus definert for å tørke alle typer bomull klart for oppbevaring (skaptørt).
 Syntetisk	3,5 kg	Syntetiske og blandede tekstiler.
 Blandet	3 kg	Bomull og lettstelte stoffer.
 Ull 	1 kg	Ulltekstiler. Skånsom tørking for ull som kan vaskes for hånd. Fjern elementer umiddelbart når programmet er ferdig.
 Silke 	1 kg	Skånsom tørking av silketøy som vaskes for hånd.
 Sengetøy	3 kg	Sengetøy som enkle og doble laken, putetrekk og sengetepper.
 Strykelett	1,5 kg (eller 5 skjorter)	Lettstelte stoffer der minimal stryking er nødvendig. Tørkeresultatene kan variere mellom ulike stofftyper. Rist plaggene før du legger dem inn i produktet. Ta plaggene umiddelbart ut og heng de på en kleshenger når programmer er fullført.
 Utendørs	2 kg	Klær til utendørs bruk, teknisk tøy, sportstøy, trådede stoffer, jakker som er pustende og vanntette og skalljakker med uttakbar fleece eller for. Egner seg for tørking i tørketrommel.
 Sportsklær	2 kg	Sportstøy, tynt og lett stoff, mikrofiber og polyester.

¹⁾ Maksimalvekten gjelder tørt tøy.

15. PRODUKTINFORMASJON I HENHOLD TIL EU REGULERING 1369/2017

Produktinformasjonsark	
Varemerke	AEG
Modell	T8DER945C, PNC916098170
Kvalifisert kapasitet i kg	9

Luftventilert eller kondensator tørketrommel	Kondensator
Energieffektivitetsklasse	A++
Energiforbruk i kWh per år, basert på 160 vanlige tørkeprogrammer for standard bomullsprogrammer ved full og delvis belastning, og forbruk i øko-modellene. Faktisk energiforbruk per syklus avhenger av hvordan apparatet brukes.	258,70
Automatisk tørketrommel eller ikke-automatisk tørketrommel	Automatisk
Strømforbruk av standard bomullsprogram ved full belastning i kWh	2,21
Strømforbruk av standard bomullsprogram ved delvis belastning i kWh	1,16
Strømforbruk i av-modus i watt	0,13
Strømforbruk i fortsatt-på modus i watt	0,13
Varighet av fortsatt-på modus i minutter	10
'Standard bomullprogrammet' som brukes ved full og delvis belastning er standard tørkeprogrammet i henhold til informasjonen på etiketten og vaskeappen, dette programmet er egnet for tørking av vanlig vått bomullstøy og er det mest effektive programmet når det gjelder strømforbruk for bomullstøy.	
Vektet programtid for 'standard bomullsprogrammet ved full og delvis belastning' i minutter	138
Programtid for 'standard bomullsprogram ved full belastning' i minutter	185
Programtid for 'standard bomullsprogram ved delvis belastning' i minutter	103
Kondensator-tørking effektivitetsklasse på en skala fra G (minst effektiv) til A (mest effektiv)	B
Gjennomsnittlig effektivitet ved kondensator-tørking med standard bomullsprogram ved full belastning i prosent	81
Gjennomsnittlig effektivitet ved kondensator-tørking med standard bomullsprogram ved delvis belastning i prosent	81
Vektet effektivitet ved kondensator-tørking for 'standard bomullsprogrammet ved full og delvis belastning'	81
Lydnivå i dB	65
Innebygget apparat J/N	Nei

Informasjonen gitt i diagrammet ovenfor er i samsvar med EU-kommisjonens forordning 392/2012 om gjennomføring av direktiv 2009/125/EF.

16. BESKYTTELSE AV MILJØET

Resirkuler materialer som er merket med symbolet . Legg emballasjen i riktige beholdere for å resirkulere det. Bidrar til å beskytte miljøet, menneskers helse og for å resirkulere avfall av elektriske og elektroniske produkter. Ikke kast produkter som er merket med symbolet

 sammen med husholdningsavfallet. Produktet kan leveres der hvor tilsvarende produkt selges eller på miljøstasjonen i kommunen. Kontakt kommunen for nærmere opplysninger.

www.aeg.com/shop



136948451-A-042019



AEG