

Miele

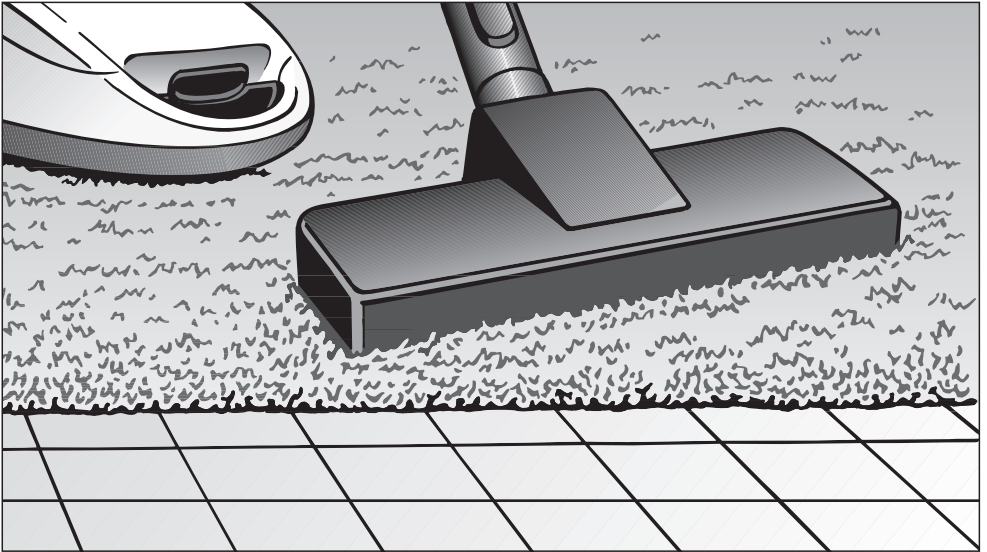

- da** Brugsanvisning støvsugere
- fi** Käyttöohje Pölynimuri
- no** Bruksanvisning støvsuger
- sv** Bruksanvisning golvdammsugare

HS12

M.-Nr. 11 288 641

da	4
fi	24
no	45
sv	65

Råd om sikkerhed og advarsler	4
Miljøbeskyttelse	9
Beskrivelse af støvsugeren	10
Bemærkning til det europæiske direktiv (EU) Nr. 666/2013	12
Illustrationshenvisninger	12
Tilslutning	12
Anvendelse af det medfølgende tilbehør	14
Brug	14
Parkering og opbevaring	15
Vedligeholdelse	16
Her kan støvsugerposer og filtre købes:	16
Indikator for udskiftning af støvsugerpose	16
Støvsugerposen udskiftes	17
Støvrumfilter (motorbeskyttelse) udskiftes	17
Udblæsningsluftfilter AirClean udskiftes	18
Udblæsningsluftfilter Active AirClean 30/HEPA AirClean 30 udskiftes	18
Alternativt udblæsningsluftfilter	18
Bemærk ved ændring.....	18
Trådfang udskiftes	19
Rengøring	19
Småfejl udbedres	20
Service / Garanti	21
Kontakt i tilfælde af fejl.....	21
Garanti	21
Ekstra tilbehør	21

da - Råd om sikkerhed og advarsler

Denne støvsuger opfylder de foreskrevne sikkerhedsbestemmelser. U hensigtsmæssig brug kan medføre skader på personer og ting.

Læs brugsanvisningen, inden støvsugeren tages i brug. Den giver vigtige oplysninger om sikkerhed, brug og vedligeholdelse af støvsugeren. Derved undgås skader på personer og ting.

I overensstemmelse med norm IEC 60335-1 gør Miele udtrykkeligt opmærksom på, at afsnittet Installation samt Råd om sikkerhed og advarsler skal læses og overholdes.

Miele kan ikke gøres ansvarlig for skader, der er opstået, fordi disse anvisninger ikke er blevet fulgt.

Gem venligst brugsanvisningen, og giv den videre til en eventuel senere ejer.

Sluk altid for støvsugeren efter brug, inden skift af tilbehør, før vedligeholdelse og afhjælpning af fejl. Træk stikket ud af stikkontakten.

Retningslinjer vedrørende brugen

- ▶ Denne støvsuger er beregnet til anvendelse i private husholdninger eller på lignende steder. Denne støvsuger er ikke beregnet til brug på byggepladser.
- ▶ Denne støvsuger er velegnet til daglig støvsugning af små tæpper, væg til væg-tæpper og hårde gulve.
- ▶ Denne støvsuger er ikke beregnet til udendørs brug.

- ▶ Denne støvsuger er beregnet til anvendelse i en højde på op til 4000 m over havets overflade.
- ▶ Anvend udelukkende støvsugeren til støvsugning af tørt snavs. Den må ikke anvendes til at støvsuge på mennesker eller dyr. Al anden anvendelse, ombygninger og ændringer er ikke tilladt.
- ▶ Personer, der på grund af begrænsninger i fysisk eller psykisk formåen eller på grund af manglende erfaring eller uvidenhed ikke er i stand til at betjene støvsugeren sikkert, må ikke anvende den uden opsyn eller vejledning fra en ansvarlig person.

Børn i huset

- ▶ Risiko for kvælning! Børn kan under leg vikle sig ind i emballagemateriale (fx folier) eller trække det over hovedet og blive kvalt. Opbevar derfor emballagedele uden for børns rækkevidde.
- ▶ Børn under 8 år må ikke komme i nærheden af støvsugeren, medmindre der holdes konstant opsyn med dem.
- ▶ Børn på 8 år eller derover må kun bruge støvsugeren uden opsyn, hvis de er informeret om dens funktioner, så de kan betjene den sikkert. Børn skal kunne forstå de farer, der kan opstå ved forkert betjening.
- ▶ Børn må ikke rengøre eller vedligeholde støvsugeren uden opsyn.
- ▶ Hold altid øje med børn, der opholder sig i nærheden af støvsugeren. Lad dem aldrig lege med støvsugeren.

Teknisk sikkerhed

- ▶ Kontroller støvsugeren og alle tilbehørsdele for synlige skader før brug. Tag aldrig en beskadiget støvsuger i brug.
- ▶ Sammenlign tilslutningsdataene på støvsugerens typeskilt (netspænding og frekvens) med tilslutningsforholdene i huset. Disse data skal stemme overens. Støvsugeren er uden ændring egnet til 50 Hz eller 60 Hz.
- ▶ Sikringen skal være 16 A eller 10 A.
- ▶ Pålidelig og sikker drift af støvsugeren er kun sikret, når støvsugeren er tilsluttet et offentligt elnet.
- ▶ Reparation inden garantiens udløb bør kun foretages af Miele Service, da eventuelle efterfølgende skader ellers ikke er omfattet af Mieles garanti.
- ▶ Løft aldrig støvsugeren i ledningen, og træk ikke i ledningen, men i stikket, når det skal tages ud af stikkontakten. Ledningen må ikke trækkes over skarpe kanter eller komme i klemme. Undgå så vidt muligt at køre over ledningen med støvsugeren. Ledning, stik og stikkontakt kan blive beskadiget og dermed være til fare for brugeren.
- ▶ Brug aldrig støvsugeren, hvis ledningen er beskadiget. En beskadiget ledning må kun udskiftes komplet med kabeltromle. Af sikkerhedsmæssige grunde må ledningen kun udskiftes af Miele Service eller en anden uddannet fagmand.
- ▶ Støvsugeren må aldrig komme i vand, men må kun rengøres tørt eller med en let fugtig klud.

- ▶ Reparation bør kun udføres af Miele Service eller en anden uddannet fagmand. Reparation foretaget af ukyndige kan medføre betydelig fare for brugeren.
- ▶ Kun ved brug af originale reservedele kan Miele garantere, at sikkerhedskravene er opfyldt. Defekte dele må kun udskiftes med originale Miele-reservedele.
- ▶ Emballagen beskytter støvsugeren mod transportskader. Vi anbefaler, at man gemmer emballagen til transportformål.

Den daglige brug

- ▶ Brug aldrig støvsugeren uden støvsugerpose, støvrums- og udblæsningsluftfilter.
- ▶ Støvrumslåget kan ikke lukkes, hvis der ikke er sat nogen støvsugerpose i. Forsøg ikke at lukke låget med magt.
- ▶ Brug aldrig støvsugeren til brændende eller glødende genstande, som fx cigaretter, aske eller kul.
- ▶ Brug aldrig støvsugeren til at støvsuge væske eller fugtigt snavs op. Rensede og vaskede små tæpper og væg til væg-tæpper skal være helt tørre, før de støvsuges.
- ▶ Brug aldrig støvsugeren til tonerstøv. Toner fra fx printere og kopimaskiner kan være elektrisk ledende.
- ▶ Brug ikke støvsugeren til letantændelige eller eksplosive stoffer eller gasser og ikke på steder, hvor sådanne stoffer opbevares.
- ▶ Undgå, at sugestrømmen kommer i nærheden af hovedet.

Tilbehør

- ▶ Ved støvsugning med en Miele-turbobørste må den roterende børstevalse ikke berøres.
- ▶ Ved støvsugning med griberøret uden tilbehør skal man sikre sig, at røret ikke er beskadiget.
- ▶ Anvend kun originale støvsugerposer, filtre og tilbehør med logoet "ORIGINAL Miele" på emballagen. Kun ved brug af originale dele kan producenten garantere for sikkerheden.

Bortskaffelse af salgsemballagen

Emballagen beskytter støvsugereren mod transportskader. Emballagematerialerne er valgt ud fra miljø- og affaldstekniske hensyn og kan således genbruges.

Genbrug af emballagematerialerne sparer råstoffer og mindsker affaldsproblemerne. Aflever emballagen til bortskaffelse i sorteringsystemet.

Bortskaffelse af støvsugerposer og filtre

Miele-støvsugerposer og filtre er fremstillet af miljøvenlige materialer. Filtrene kan komme i skraldespanden sammen med almindeligt husholdningsaffald. Dette er også tilfældet med støvsugerposerne, såfremt de ikke indeholder specielle former for snavs, der ikke kan gå i det almindelige husholdningsaffald.

Bortskaffelse af et gammelt produkt

Tag støvsugerposen og de brugte filtre ud af støvsugereren, inden den bortskaffes, og smid dem ud som almindeligt husholdningsaffald.

Gamle elektriske og elektroniske produkter indeholder stadig værdifulde materialer. De indeholder imidlertid også bestemte stoffer, blandinger og komponenter, som er nødvendige for deres funktion og sikkerhed. Hvis disse bortskaffes sammen med husholdningsaffaldet eller behandles forkert, kan de skade den menneskelige sundhed og miljøet. Bortskaf derfor ikke det gamle produkt med husholdningsaffaldet.



Aflever i stedet for det gamle produkt på nærmeste officielle opsamlingssted for elektriske og elektroniske produkter eller på kommunens genbrugsstation. Det er kundens eget ansvar at sørge for at fjerne eventuelle personrelaterede data fra det produkt, der skal bortskaffes. Sørg for, at det gamle produkt opbevares utilgængeligt for børn, indtil det fjernes.

da - Beskrivelse af støvsugeren

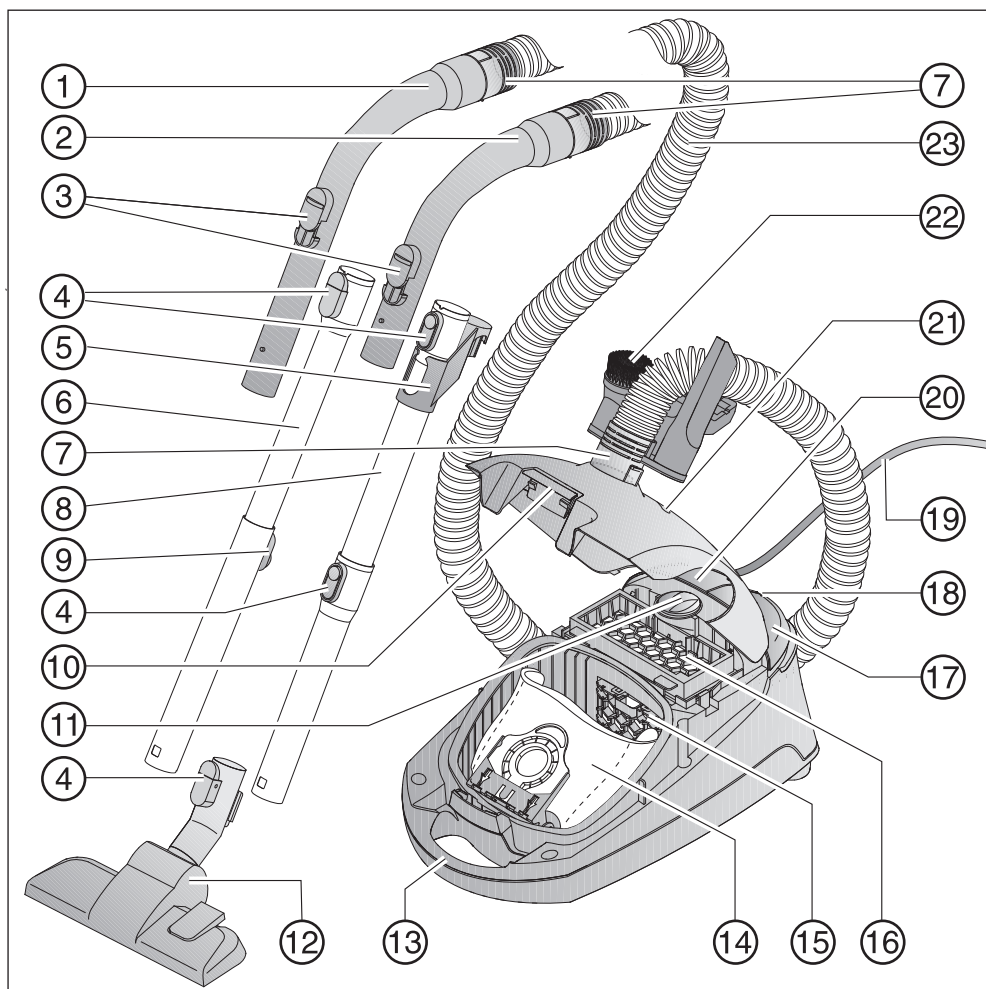

- ① Griberør XXL*
- ② Griberør*
- ③ Ventil til finindstilling af sugestyrken
- ④ Låseknapper*
- ⑤ Forbindelsesstykke til opbevaring*
- ⑥ Teleskoprør*
- ⑦ Tilslutningsstuds
- ⑧ EasyLock-rør*
- ⑨ Låseknop til teleskoprør*
- ⑩ Låseknop til støvrums låg
- ⑪ Sugestyrkeregulator
- ⑫ Gulvmundstykke*
- ⑬ Håndtag
- ⑭ Original Miele støvsugerpose
- ⑮ Støvrumsfilter (motorbeskyttelse)
- ⑯ Udblæsningsluftfilter AirClean*
- ⑰ Fodkontakt Tænd/Sluk ①
- ⑱ Parkeringssystem til pauser i støvsugningen
- ⑲ Tilslutningsledning
- ⑳ Fodkontakt til automatisk ledningsoprul
- ㉑ Indikator for udskiftning af støvsugerpose
- ㉒ Tilbehørsholder med tredelt tilbehør
- ㉓ Støvsugerslange

Underside - Rørholder (ikke vist)

* Alt efter model er støvsugeren udstyret med mere eller mindre af dette udstyr.

Bemærkning til det europæiske direktiv (EU) Nr. 666/2013

Denne støvsuger er en husholdningsstøvsuger og defineres iht. ovennævnte forordning som en universalstøvsuger.

Denne brugsanvisning og yderligere data kan downloades på Miele's hjemmeside.

Det årlige energiforbrug, der er angivet i direktivet og på energilabelen, er det indikative årlige energiforbrug (kWh/år) beregnet ud fra 50 støvsugninger. Det faktiske energiforbrug afhænger af anvendelsen af støvsugeren.

Alle tests og beregninger, der skal foretages iht. ovennævnte forordning, er gennemført efter følgende aktuelt gyldige, harmoniserede normer under hensyntagen til den Europæiske Kommissions forordning fra september 2014:

- a) EN 60312-1 Støvsugere til husholdningsbrug - Del 1: Tørstøvsugere - Metoder til måling af ydeevne
- b) EN 60704-2-1 Elektriske apparater til husholdningsbrug o.l. - Prøvningsregler til bestemmelse af luftbåren akustisk støj - Del 2-1: Særlige krav til støvsugere
- c) EN 60335-2-2 Elektriske apparater til husholdningsbrug o.l. - Sikkerhed - Del 2-2: Særlige bestemmelser for støvsugere og vandsugende rengøringsapparater.

Ikke alle gulvmundstykker og sugetilbehørsdele, der følger med støvsugeren, er beregnet til den i forordningen beskrevne brug til intensiv rengøring af tæppebelægninger og hårde gulve. Følgende gulvmundstykke og indstilling er anvendt til beregningen.

Til beregning af energiforbrug og rengøringsklasser på tæpper og hårde gulve og af støjniveauet på tæpper blev det omstillelige gulvmundstykke anvendt med hævede børster (tryk på fodtasten .

De oplyste data gælder udelukkende for de her angivne kombinationer og indstillinger for gulvmundstykket på forskellige gulvbelægninger.

Der blev kun anvendt originale Miele-støvsugerposer, støvrumsfiltre og udblæsningsluftfiltre til alle målinger.

Illustrationshenvisninger

De illustrationer, der henvises til, findes på folde-ud-siderne sidst i brugsanvisningen.

Tilslutning

Slangen sættes på (III. 01)

- ① Tryk en tilslutningsstuds ind i støvsugerens sugeåbning, indtil den tydeligt går i hak .
- ② Tryk låseknapperne på siderne af tilslutningsstudsens ind, hvis delene skal skilles ad, og træk sugestudsens ud af sugeåbningen.

Slangen og griberøret sættes sammen (III. 02)

- Stik slangens anden tilslutningsstuds ind i griberøret, indtil den tydeligt går i hak.

Alt efter model leveres støvsugeren med et af følgende rør:

- EasyLock støvsugerrør
- Comfort-teleskoprør

EasyLock-støvsugerrøret sættes sammen (III. 03)

- Sæt støvsugerrøret sammen med forbindelsesstykket ind i det andet støvsugerrør ved at dreje det til højre og venstre, indtil det går tydeligt i hak.
- Skub forbindelsesstykket opad, indtil det går i hak.

Griberør og støvsugerrør sættes sammen (III. 04)

- ① Før griberøret ind, så det tydeligt går i hak i støvsugerrøret. Før hullerne/ tapperne mod hinanden.
- ② Delene skilles ad ved at trykke på låseknappen og dreje griberøret ud af støvsugerrøret med en let drejning.

Teleskoprøret indstilles (III. 05)

Teleskoprøret består af 2 rørdele stukket ind i hinanden, der kan trækkes ud til den mest bekvemme længde til støvsugning.

- Grib om reguleringsknappen, og indstil teleskoprøret i den ønskede længde.

Støvsugerrøret og det omstillelige gulvmundstykke sættes sammen (III. 06)

- ① Sæt støvsugerrøret fast i gulvmundstykket ved at dreje det mod venstre og højre, indtil det tydeligt går i hak.
- ② Delene skilles ad ved at trykke på låseknappen og dreje støvsugerrøret ud af gulvmundstykket med en let drejning.

Det omstillelige gulvmundstykke indstilles (III. 06)

Denne støvsuger er velegnet til daglig støvsugning af små tæpper, væg til væg-tæpper og hårde gulve.

Mieles gulvplejesortiment omfatter også mundstykker og børster beregnet til andre gulvbelægnings og specialanvendelser (se afsnittet Ekstra tilbehør).

Først og fremmest bør rengørings- og plejeanvisningerne fra producenten af gulvbelægningen overholdes.

- ③ Hårde, jævne gulve og gulve med fuger støvsuges med sænkede børster:

- Træd på fodkontakten .

Små tæpper og væg til væg-tæpper støvsuges med hævede børster:

- Træd på fodkontakten .

Aktivering af timestrip®-indikatoren for udskiftning af udblæsningsluftfilter

Afhængig af model er støvsugeren udstyret med et af følgende udblæsningsluftfiltere (III. 07).

- a AirClean
- b Active AirClean 30 (sort)
- c HEPA AirClean 30 (hvidt)

Hvis støvsugeren er udstyret med et udblæsningsluftfilter **b** eller **c**, skal timestrip-indikatoren ® for udskiftning af udblæsningsluftfilteret aktiveres.

- Træk låseknappen til støvrumslåget opad, og klap låget helt op (III. 08).
- Fjern vejledningsstrimlen (III. 09).

- Tryk på timestrip®-indikatoren for udskiftning af udblæsningsluftfilter (Ill. 10).

Efter ca. 10-15 sekunder vises en smal rød farvestribe i venstre side af displayet (Ill. 11).

- Luk låget til støvrummet helt (der skal høres et klik); sørg for, at støvsugerposen ikke sidder i klemme.

Timestrip-indikatoren for udskiftning ® af udblæsningsluftfilter viser, hvor længe udblæsningsluftfilteret har været i brug. Efter ca. 50 driftstimer er displayet helt rødt (Ill. 12). 50 driftstimer svarer ved gennemsnitlig brug til ca. et år.

Anvendelse af det medfølgende tilbehør (ill. 13 + 14)

- ① Afstøvningsbørste
- ② Møbelmundstykke
- ③ Fugemundstykke
- ④ Holder til de tre tilbehørsdele

Delenes placeringer er afmærket med symboler på tilbehørsholderen.

- Tilbehørsholderen kan sættes fast på tilslutningsstudsens øverst eller nederst på støvsugerslangen.

Omstilleligt gulvmundstykke (ill. 15)

Det omstillelige gulvmundstykke er også velegnet til støvsugning af trappetrin.

 Fare for at komme til skade, hvis støvsugeren falder ned.

Hvis støvsugeren falder ned af trappen, er der fare for at komme til skade.

Støvsug af sikkerhedsmæssige grunde altid trapper nedefra og opad.

Brug

Ledningen trækkes ud (Ill. 16)

- ① Træk ledningen ud til den ønskede længde.

 Skader på grund af overopvarming.

Tilslutningsledningen kan blive overopvarmet ved længere tids anvendelse.

Træk tilslutningsledningen helt ud, hvis støvsugeren er i brug i mere end 30 minutter.

Oprulning

- Træk stikket ud af stikkontakten.
- ② Træd på knappen til automatisk ledningsoprul - ledningen ruller automatisk ind.







Tænd/Sluk (ill. 17)

- Træd på fodkontakten Tænd/Sluk ①.

Sugestyrke vælges (Ill. 18)

Støvsugerens sugestyrke kan tilpasses ethvert rengøringsbehov. Ved reduktion af sugestyrken reduceres gulvmundstykkets modstandskraft betydeligt.

Symbolerne på støvsugeren viser, hvad de forskellige sugetrin er velegnet til.

-  Gardiner, tekstiler
-  Polstrede møbler, puder
-  Ægte velourtæpper, små tæpper og løbere
-  »? Energibesparende, lydsvag daglig støvsugning.
-  Små tæpper og væg til væg-tæpper med løkker
-  Hårde gulve, stærkt tilsmudsede tæper og gulvtæpper

- Drej regulatoren til indstilling af sugestyrke hen på den ønskede sugestyrke.

Ventilen til finindstilling af sugestyrke åbnes (Ill. 19)

Sugestyrken kan mindskes kortvarigt, fx for at forhindre fastsugning til tæppebelægninger.

- Åbn kun ventilen på griberøret netop så meget, at mundstykket glider let.

Derved reduceres modstandskraften i mundstykket.

Parkering og opbevaring

Parkeringsystem til pauser i støvsugningen (Ill. 20)

I korte pauser under støvsugningen kan støvsugerrøret med mundstykket let sættes fast på støvsugeren.

- Stik gulvmundstykkets parkeringstap ind i parkeringssystemet.

Hvis støvsugeren står på en skrå flade, fx en rampe,
- skal teleskoprørets dele skubbes helt ind
- bør parkeringssystemet ikke benyttes, hvis støvsugeren er udstyret med et EasyLock-rør.

Parkeringsystem til opbevaring (Ill. 21 + 22)

 Risiko for elektrisk stød på grund af netspænding.
Der er også netspænding på en slukket støvsuger.
Træk stikket ud af stikkontakten efter brug.

- Stil støvsugeren på højkant.

Hvis støvsugeren er udstyret med et teleskoprør, er det lettest, hvis rørdele-
ne skubbes helt ind i hinanden.

- Stik gulvmundstykkets parkeringstap ned i rørholderen oppefra.

Hvis støvsugeren er udstyret med et EasyLoch-støvsugerrør, er der forskellige pladsbesparende muligheder for opbevaring.

- Tryk på låseknappen på det underste rør for at skille rørene fra hinanden.
- Stik det øverste rørs forbindelsesstykke ned i det underste rør.

Vedligeholdelse

 Risiko for elektrisk stød på grund af netspænding.

Der er også netspænding på en slukket støvsuger.

Træk stikket ud af stikkontakten inden vedligeholdelse.

Miele's filtersystem består af 3 tilbehørsdele:

- Original Miele-støvsugerpose (type **GN**)
- Støvrumsfilter (motorbeskyttelse)
- Originalt Miele-udblæsningsluftfilter

For at sikre at støvsugeren arbejder med optimal sugestyrke, skal disse tilbehørsdele udskiftes af og til.

Vi anbefaler, at der kun anvendes tilbehør med logoet "ORIGINAL Miele" på emballagen. Herved sikres det, at man udnytter støvsugerens sugestyrke optimalt og opnår det bedst mulige rengøringsresultat.

Støvsugerposer med "ORIGINAL Miele"-logoet på emballagen er ikke fremstillet af papir eller papirlignende materialer, og de har ikke en holdeplade af pap. Hermed opnås en særlig høj holdbarhed og sikkerhed.

Vær opmærksom på, at fejl og skader på støvsugeren, der skyldes brug af tilbehør uden logoet "ORIGINAL Miele" på emballagen, ikke er omfattet af Miele's garanti på støvsugeren.

Her kan støvsugerposer og filtre købes:

Originale Miele-støvsugerposer og -filtre kan købes på vores hjemmeside, ved henvendelse til vores kundecenter (kontaktinformation findes på omslaget) eller hos Miele-forhandlere.

Originalt Miele-tilbehør kan kendes på logoet "ORIGINAL Miele" på emballagen.



Hver pakke originale Miele-støvsugerposer indeholder 4 støvsugerposer, 1 AirClean udblæsningsluftfilter og 1 støvrumsfilter. En stor pakke originale Miele-støvsugerposer indeholder 16 støvsugerposer, 4 AirClean udblæsningsluftfiltre og 4 støvrumsfiltre.

Originale Miele-udblæsningsluftfiltre kan købes separat hos Miele-forhandlere eller ved henvendelse til vores kundecenter (kontaktinformation findes på omslaget). Husk at oplyse støvsugermodellen ved bestilling for at få det korrekte udblæsningsluftfilter. Dette udblæsningsluftfilter kan også bestilles på vores hjemmeside.

Indikator for udskiftning af støvsugerpose (Ill. 23)

Udskift støvsugerposen, når hele den lille røde i indikatoren for udskiftning af støvsugerpose er rød.

Tilstoppede porer i posematerialet reducerer støvsugerens sugestyrke. Bortskaf fulde støvsugerposer. Anvend ikke støvsugerposerne flere gange.

Kontrol

- Sæt det omstillelige gulvmundstykke på.
- Tænd støvsugeren, og indstil den på maksimal sugestyrke.
- Løft gulvmundstykket lidt fra gulvet.

Indikator for udskiftning af støvsugerpose

Indikatoren for udskiftning af støvsugerpose er indstillet til almindeligt husholdningsstøv: støv, hår, tråde, tæppefnuller, sand osv.

Hvis der støvsuges meget finstøv, som fx borestøv, sand, gips eller mel, stopper porerne i støvsugerposen meget hurtigt til.

Indikatoren kan så vise "fuld pose", selv om den endnu ikke er fuld. Støvsugerposen skal da udskiftes.

Hvis der støvsuges mange hår, tæppe- og uldfnuller osv., kan det ske, at indikatoren først reagerer, når posen er stopfuld.

Støvsugerposen udskiftes (III. 24)

- Tryk begge knapper på siderne af tilslutningsstudsens ind, og træk studsen ud af sugeåbningen (III. 01).
- Træk låseknappen til støvrumslåget opad, og klap låget helt op (III. 08).

Derved lukker støvsugerposens hygiejniske støvdæksel automatisk, så der ikke kan trænge støv ud.

- ① Tag fat i gribepladen, og træk støvsugerposen ud af holderen.
- ② Sæt den nye støvsugerpose helt ind i holderen. Undlad at folde støvsugerposen ud.

- Luk låget til støvrummet helt (der skal høres et klik); sørg for, at støvsugerposen ikke sidder i klemme.

En spærring gør, at støvrumslåget ikke kan lukkes, hvis der ikke er sat en støvsugerpose i. Undlad at anvende magt.

- Tryk en tilslutningsstuds ind i støvsugerens sugeåbning, indtil den tydeligt går i hak (III. 01).

Støvrumfilter (motorbeskyttelse) udskiftes (III. 25)

Udskift støvrumfilteret, når der tages hul på en ny pakke støvsugerposer. I hver pakke originale Miele-støvsugerposer ligger der 1 støvrumfilter; i store pakker er der 4.

- Åbn låget til støvrummet.
- Tag fat i gribepladen, og træk støvsugerposen ud af holderen.
- Åbn filterklappen, og udskift støvrumfilteret.
- Luk filterklappen.
- Sæt støvsugerposen helt ind i holderen.
- Luk låget til støvrummet.

Udblæsningsluftfilter AirClean udskiftes (Ill. 26)

Sørg for, at der altid kun anvendes ét udblæsningsluftfilter.

Udskift altid dette udblæsningsluftfilter, hver gang der tages hul på en ny pakke støvsugerposer. I hver pakke originale Miele-støvsugerposer ligger der også 1 udblæsningsluftfilter AirClean; i store pakker er der 4 udblæsningsluftfilter AirClean.

■ Åbn låget til støvrummet.

- ① Åbn filterholderen helt, og tag det brugte AirClean udblæsningsluftfilter ud ved at tage i det rene hjørne (pil).
- ② Læg det nye AirClean udblæsningsluftfilter i.

Se afsnittet Alternativt udblæsningsluftfilter, hvis der ønskes anvendt et udblæsningsluftfilter Active AirClean 30 eller HEPA AirClean.

■ Luk filterholderen.

■ Luk låget til støvrummet.

Udblæsningsluftfilter Active AirClean 30/HEPA AirClean 30 udskiftes (Ill. 27)

Sørg for, at der altid kun anvendes ét udblæsningsluftfilter.

Udskift dette udblæsningsluftfilter, når timestrip®-indikatoren for udskiftning af udblæsningsluftfilter er helt rød (Ill. 12). Efter ca. 50 driftstimer er displayet helt rødt, hvilket ved gennemsnitlig brug af støvsugeren svarer til ca. et år. Der kan herefter støvsuges videre. Vær dog opmærksom på, at suge- og filtereffekten vil være reduceret.

■ Åbn låget til støvrummet.

- ① Løft udblæsningsluftfilteret lidt, og tag det ud.
- ② Sæt det nye udblæsningsluftfilter præcist i, og tryk det ned.

■ Tryk på timestrip®-indikatoren for udskiftning af udblæsningsluftfilter (ill. 10).

Efter ca. 10-15 sekunder vises en smal rød farvestribe i venstre side af displayet (ill. 11).

Se afsnittet Alternativt udblæsningsluftfilter, hvis der ønskes anvendt et udblæsningsluftfilter AirClean.

■ Luk låget til støvrummet.

Alternativt udblæsningsluftfilter (ill. 07)

Afhængig af model er støvsugeren understyret med et af følgende udblæsningsluftfiltere:

- a AirClean
- b Active AirClean 30 (sort)
- c HEPA AirClean 30 (hvidt)

Sørg for, at der altid kun anvendes ét udblæsningsluftfilter.

Bemærk ved ændring

1. Hvis der i stedet for et udblæsningsluftfilter **a** skal bruges et filter af typen **b** eller **c**, skal filterholderen tages ud. Det nye udblæsningsluftfilter sættes i i stedet.

Desuden skal timestrip-indikatoren® for udskiftning af udblæsningsluftfilter aktiveres (ill. 10).

2. Hvis der i stedet for udblæsningsluftfilter **b** eller **c** skal anvendes et udblæsningsluftfilter af typen **a**, skal det altid lægges i en filterholder* (Ill. 26).

* Filterholder - se afsnittet Ekstra tilbehør

Trådfang udskiftes (ill. 28 + 29)

Trådfanget på gulvmundstykkets sugemund kan udskiftes. Udskift trådfanget, når luven er slidt.

- Løft trådfangene ud af slidserne, Anvend fx en stjerneskruetrækker.
- Sæt nye trådfang i.

Reservedele kan købes hos Miele-forhandlere eller ved henvendelse til vores kundecenter (kontaktinformation findes på omslaget).

Rengøring

 Risiko for elektrisk stød på grund af netspænding.

Der er også netspænding på en slukket støvsuger.

Træk stikket ud af stikkontakten inden rengøring.

Støvsuger og tilbehør

 Risiko for elektrisk stød på grund af netspænding.

Fugt kan forårsage elektrisk stød.

Støvsugeren må aldrig komme i vand.

Rengør støvsugeren og alle tilbehørsdele af plast med et almindeligt rengøringsmiddel til plast.

 Skader på grund af uegnede rengøringsmidler.

Alle overflader kan få ridser. Der kan opstå misfarvninger eller ændringer på alle overflader, hvis der anvendes uegnede rengøringsmidler.

Brug aldrig skurepulver, glas- eller universalrengøringsmidler eller olieholdige plejemidler.

Støvrum

Støvsug støvrummet med en anden støvsuger, eller rengør det med en tør støvklud eller afstøvningskost.

Småfejl udbedres

De fleste funktionsforstyrrelser og fejl, der måtte opstå i den daglige drift, vil man selv kunne afhjælpe. I mange tilfælde kan man spare tid og penge, da det ikke er nødvendigt at tilkalde Miele Service.

Nedenstående oversigt kan være en hjælp, når årsagen til en fejl skal findes, og fejlen skal afhjælpes.

 Risiko for elektrisk stød på grund af netspænding.
Der er også netspænding på en slukket støvsuger.
Træk stikket ud af stikkontakten inden udbedring af fejl.

Fejl	Årsag og udbedring
Støvsugeren slukker af sig selv.	<p>En termostat slukker for støvsugeren, hvis den bliver for varm.</p> <p>Fejlen kan forekomme, hvis sugevejene er spærret af genstande, støvsugerposen er fuld eller tilstoppet af finstøv, eller støvrumsfilteret/udblæsningsluftfilteret er meget snavset.</p> <ul style="list-style-type: none"> ■ Sluk i så fald støvsugeren med fodkontakten Tænd/Sluk , og træk stikket ud af stikkontakten. <p>Når fejlen er udbedret, vil støvsugeren efter ca. 20 - 30 minutter være afkølet så meget, at den kan tændes og benyttes igen.</p>

Service / Garanti

Kontakt i tilfælde af fejl

Kontakt forhandleren eller Miele Kundecenter, hvis det ikke er muligt selv at udbedre fejlen.

Kontaktinformation til Miele Kundecenter fremgår af omslaget til denne dokumentation.

Garanti

Der ydes 2 års garanti på fabriksnye produkter.

Yderligere informationer om gældende garantibetingelser kan oplyses ved henvendelse til Miele Kundecenter.

Ekstra tilbehør

Først og fremmest bør rengørings- og plejeanvisningerne fra producenten af gulvbelægningen overholdes.

Disse og mange andre produkter kan bestilles i vores webshop, ved henvendelse til vores kundecenter (kontaktinformation findes på omslaget) eller hos Miele-forhandlere.

Nogle modeller har som standardudstyr allerede en eller flere af de nævnte tilbehørsdele.

Gulvmundstykker/-børster

Gulvmundstykke AllergoTeQ (SBDH 285-3)

Til daglig, hygiejnisk støvsugning af alle typer gulvbelægning. Under støvsugningen kan rengøringsgraden følges via et farvedisplay (som en lyskurv).

Turbobørste TurboTeQ (STB 305-3)

Til opsugning af tråde og hår fra kortluede tæppebelægninger.

Gulvmundstykke Hardfloor (SBB 235-3)

Til støvsugning af slidstærke, jævne, hårde gulvbelægninger.

Gulvmundstykke Parquet Twister med drejeled (SBB 300-3)

Med naturbørster, til støvsugning af jævne, hårde overflader og små nicher.

Gulvmundstykke Parquet Twister XL med drejeled (SBB 400-3)

Med naturbørster, til hurtig støvsugning af store jævne, hårde overflader og små nicher.

Andet tilbehør

Håndturbobørste Turbo Mini (STB 101)

Til støvsugning af polstrede møbler, madrasser og bilsæder.

Universalbørste (SUB 20)

Til støvsugning af bøger, hylder og lignende.

Lamel-/radiatorbørste (SHB 30)

Til støvsugning af radiatorribber, smalle hylder eller fuger.

Madrasmundstykke (SMD 10)

Til nem støvsugning af madrasser og polstrede møbler og fuger i disse.

Fugemundstykke, 300 mm (SFD 10)

Ekstra langt fugemundstykke til støvsugning af folder, fuger og hjørner.

Fugemundstykke, 560 mm (SFD 20)

Fleksibelt fugemundstykke til støvsugning af svært tilgængelige steder.

Møbelmundstykke XL (SPD 20)

Bredt møbelmundstykke til støvsugning af polstrede møbler, madrasser og puder.

Comfort-griberør med lys (SGC 20)

Til belysning af arbejdsområdet.

Filtre

Udblæsningsluftfilter

Active AirClean 30 (SF-AA 30)

Til betydelig reducere af generende lugte. Ideelt til husdyrejere og rygerhjem.

Udblæsningsluftfilter

HEPA AirClean 30 (SF-HA 30)

Til effektiv filtrering af finstøv og allergener. Ideel til husstøvsallergikere.

Filterholder

Filterholderen skal bruges, hvis der i stedet for et udblæsningsluftfilter af typen Active AirClean 30 eller HEPA AirClean 30 skal anvendes et udblæsningsluftfilter AirClean.

Tärkeitä turvallisuusohjeita	24
Pidä huolta ympäristöstäsi	29
Laitteen osat	30
Komission asetusta EU 666/2013 koskeva huomautus	32
Kuvaviittaukset	32
Pölynimurin kokoaminen	32
Vaihtosuuttimien käyttö	34
Käyttö	34
Taukoteline, imurin säilyttäminen	35
Huoltotoimet	36
Mistä pölypusseja ja suodattimia voi ostaa?	37
Pölymäärän osoitin	37
Pölypussin vaihto	37
Moottorinsuojasuodattimen vaihto	38
Poistoilmansuodattimen AirClean vaihto	38
Poistoilmansuodattimen Active AirClean 30/HEPA AirClean 30 vaihto	38
Poistoilmansuodattimen tyypin vaihtaminen	39
Huomaa suodatintyyppiä vaihtaessasi.....	39
Tarranauhojen vaihto	39
Hoito	39
Vianetsintä	41
Huolto	42
Yhteydenotto häiriötilanteissa	42
Takuu	42
Erikseen ostettavat lisävarusteet	42

fi - Tärkeitä turvallisuusohjeita

Tämä pölynimuri täyttää asetetut turvallisuusmääräykset. Sen asiaton käyttö voi aiheuttaa henkilö- tai esinevahinkoja.

Lue tämä käyttöohje ennen kuin alat käyttää pölynimuria. Käyttöohje sisältää tärkeää tietoa imurin turvallisuudesta, käytöstä ja huollosta. Perehtymällä käyttöohjeeseen vältät mahdolliset vahingot ja laitteen rikkoutumisen.

Standardin IEC 60335-1 vaatimusten mukaisesti Miele kehottaa sinua lukemaan kappaleet Imurin kokoaminen ja Tärkeät turvallisuusohjeet ja noudattamaan niitä.

Miele ei vastaa vahingoista, jotka aiheutuvat näiden ohjeiden noudattamatta jättämisestä.

Säilytä tämä käyttöohje! Jos luovutat laitteen uudelle omistajalle, muista antaa käyttöohje laitteen mukana.

Kytke pölynimurin virta pois päältä aina käytön jälkeen tai kun ryhdyt vaihtamaan varusteita sekä aina ennen laitteen puhdistusta, huoltoa, vianetsintää ja korjaustoimenpiteitä. Irrota laitteen pistotulppa pistorasiasta.

Määräystenmukainen käyttö

- ▶ Tämä imuri on tarkoitettu käytettäväksi kotitalouksissa ja kotitalouksien kaltaisissa ympäristöissä. Tätä imuria ei ole tarkoitettu käytettäväksi rakennustyömailla.
- ▶ Tämä pölynimuri on tarkoitettu päivittäiseen mattojen, kokolattiamattojen sekä kovien lattiapintojen imurointiin.
- ▶ Tätä pölynimuria ei ole tarkoitettu käytettäväksi ulkotiloissa.

- ▶ Tätä pölynimuria ei saa käyttää vuoristoseuduilla yli 4000 metrin korkeudessa.
- ▶ Käytä imuria vain kuivan pölyn ja kuivien roskien imurointiin. Älä imuroi ihmisiä ja eläimiä. Kaikenlainen muu käyttö ja muuntaminen toiseen käyttötarkoitukseen on kiellettyä.
- ▶ Henkilöt, jotka eivät pysty käyttämään pölynimuria turvallisesti fyysisten, aistillisten tai henkisten kykyjensä puutteellisuuden vuoksi tai jotka ovat kokemattomia ja tietämättömiä imurin toiminnasta, eivät saa käyttää tätä imuria ilman vastuullisen henkilön valvontaa tai opastusta.

Jos kotonasi on lapsia

- ▶ Tukehtumisvaara! Jos lapset saavat leikkiä pakkausmateriaaleilla, he saattavat vetää esim. pakkausmuoveja päänsä yli ja tukehtua niihin. Pidä siksi lapset loitolla pakkausmateriaaleista.
- ▶ Älä päästä alle 8-vuotiaita lapsia pölynimurin lähelle, ellet pidä heitä jatkuvasti silmällä.
- ▶ Yli 8-vuotiaat saavat käyttää pölynimuria ilman valvontaa vain, kun heille on opetettu, miten sitä käytetään turvallisesti ja kun he ymmärtävät, mitä vaaratilanteita sen käyttöön saattaa liittyä. Lasten on tunnistettava ja ymmärrettävä vääränlaiseen käyttöön liittyvät vaaratilanteet.
- ▶ Lapset eivät saa puhdistaa pölynimuria eivätkä vaihtaa pölypusseja, suodattimia tms. ilman valvontaa.
- ▶ Valvo pölynimurin läheisyydessä oleskelevien lasten toimintaa. Älä koskaan anna lasten leikkiä laitteella.

Tekninen turvallisuus

- ▶ Tarkista imuri ja kaikki sen varusteet ennen käyttöä ulkoisten vaurioiden varalta. Älä käytä imuria, jos siinä on jokin vika.
- ▶ Varmista, että sähköverkon jännite ja taajuus vastaavat pölynimurin arvokilvessä ilmoitettuja jännitettä ja taajuutta, ennen kuin liität pistotulpan pistorasiaan. Näiden tietojen on ehdottomasti vastattava toisiaan, muuten imuri saattaa vahingoittua. Imurin voi ilman muutoksia liittää sähköverkkoon, jonka taajuus on 50 Hz tai 60 Hz.
- ▶ Pistorasian on oltava suojattu joko 16 A:n tai 10 A:n hitaalla sulakkeella.
- ▶ Pölynimurin luotettava ja varma toiminta on taattu ainoastaan silloin, kun imuri on liitetty julkiseen sähköverkkoon.
- ▶ Pölynimurin takuuajana tehtävät korjaukset on jätettävä aina Mielen valtuuttaman huoltoliikkeen tehtäväksi, muuten takuu ei enää korvaa korjauksen jälkeen ilmeneviä vikoja.
- ▶ Älä vedä tai kanna pölynimuria verkkoliitännäsjohdosta. Älä myöskään irrota pistotulppaa pistorasiasta vetämällä liitännäsjohdosta. Älä vedä liitännäsjohdosta terävien reunojen yli ja varo, ettei johto jää puristuksiin esim. oven väliin. Älä myöskään aja toistuvasti imurilla liitännäsjohdon päälle, sillä johto voi ajan myötä vaurioitua! Liitännäsjohdosta, pistotulppa ja pistorasia voivat vahingoittua ja vaarantaa turvallisuutesi.

- ▶ Älä käytä pölynimuria, jos sen verkkoliitännäjäjohtossa näkyy vaurioita. Vaurioitunut verkkoliitännäjäjohto on vaihdettava johtokelaa myöten uuteen. Verkkoliitännäjäjohtoon ja johtokelan saa vaihtaa ainoastaan Mielen valtuuttama huoltoliike.
- ▶ Imuria ei saa koskaan upottaa veteen. Puhdista imuri ainoastaan kuivalla tai kevyesti kostutetulla rievulla.
- ▶ Pölynimuria saa korjata ainoastaan Mielen valtuuttama huoltoliike. Asiattomista korjauksista voi aiheutua vaaratilanteita laitteen käyttäjälle!
- ▶ Rikkinäiset osat saa vaihtaa vain alkuperäisiin Miele-varaosiin. Vain tällaisista varaosista Miele voi taata, että ne täyttävät vaaditut turvallisuusmääräykset.
- ▶ Pakkaus suojaa imuria vaurioilta kuljetuksen aikana. Pakkaus kannattaa säilyttää siltä varalta, että joudut kuljettamaan imuria myöhemmin.

Asianmukainen käyttö

- ▶ Älä koskaan käytä imuria ilman pölypussia, moottorinsuojasuodatinta tai poistoilmansuodatinta.
- ▶ Jos imurissa ei ole pölypussia, pölysäiliön kansi ei mene kiinni. Älä yritä sulkea kantta väkisin.
- ▶ Älä imuroi hehkuvaa tuhkaa ja hiiltä tai edes sammunutta tuhkaa tai hiiltä. Ne saattavat sytyttää pölynimurin tuleen.
- ▶ Älä imuroi nesteitä tai märkää likaa. Kun imuroit kosteita mattoja tai kun puhdistat kokolattiamattoja vaahtopesuaineella, anna pesuaineen kuivua täysin ennen imurointia.

fi - Tärkeitä turvallisuusohjeita

- ▶ Älä imuroi värikasettien värijauhetta. Värijauhe, jota käytetään esimerkiksi lasertulostimissa tai kopiokoneissa, voi johtaa sähköä.
- ▶ Älä imuroi helposti syttyviä tai räjähtäviä nesteitä tai kaasuja. Älä myöskään imuroi tiloissa, jossa säilytetään tällaisia aineita.
- ▶ Älä vie käynnissä olevan imurin imuputken päätä tai suutinta lähelle päätäsi ja hiuksiasi.

Lisävarusteet

- ▶ Kun käytät Mielen turbo-mattosuutinta, älä koske suuttimen pyörivään harjatelaan.
- ▶ Kun imuroit pelkkää kahvaa käyttäen, ilman mitään suuttimia, varo ettet loukkaa itseäsi erittäin voimakkaan imutehon vuoksi.
- ▶ Käytä vain pölypusseja, suodattimia ja varusteita, joiden pakkauksessa on "ORIGINAL Miele" -logo. Vain näin valmistaja voi taata imurin turvallisuuden.

Myyntipakkauksen hävittäminen

Pakkaus suojaa imuria vaurioilta kuljetuksen aikana. Pakkausmateriaalit on valmistettu luonnossa hajoavista ja uusiokäyttöön soveltuvista materiaaleista.

Kun palautat pakkausmateriaalin kiertoon, säästät raaka-aineita ja vähennät syntyvien jätteiden määrää. Lajittele pakkauksen kartonki ja muovi asianmukaisesti keräysastioihin.

Suodattimien ja pölypussien hävittäminen

Suodattimet ja pölypusseja on valmistettu luonnossa hajoavista materiaaleista. Suodattimet voit hävittää tavallisen talousjätteen mukana. Sama pätee pölypusseihin edellyttäen, että olet imuroinut vain tavallista huonepölyä ja roskia.

Vanhan laitteen käytöstä poistaminen

Ennen kuin poistat vanhan pölynimurin käytöstä, poista imurista pölypusseja ja käytetyt suodattimet, ja hävitä ne tavallisen talousjätteen mukana.

Sähkö- ja elektroniikkalaitteet sisältävät monenlaisia arvokkaita materiaaleja. Ne sisältävät kuitenkin myös aineita, seoksia ja osia, jotka ovat laitteiden toiminnan ja turvallisuuden kannalta välttämättömiä. Tavallisen kuiva- tai sekajätteen joukossa tai muuten asiattomasti käsiteltyinä tällaiset aineet voivat aiheuttaa haittaa terveydelle ja vahingoittaa ympäristöä. Älä siksi missään tapauksessa hävitä vanhaa laitettasi kuiva- tai sekajätteen mukana.



Vie käytöstä poistettava laite kotikuntasi järjestämään sähkö- ja elektroniikkaromun keräyspisteeseen tai kierrätyskeskukseen. Voit myös palauttaa sen kodinkoneliikkeeseen tai Mielelle. Lain mukaan olet itse vastuussa mahdollisten laitteessa olevien henkilötietojesi poistamisesta. Muista aina säilyttää laite poissa lasten ulottuvilta kunnes viet sen keräyspisteeseen.

fi - Laitteen osat

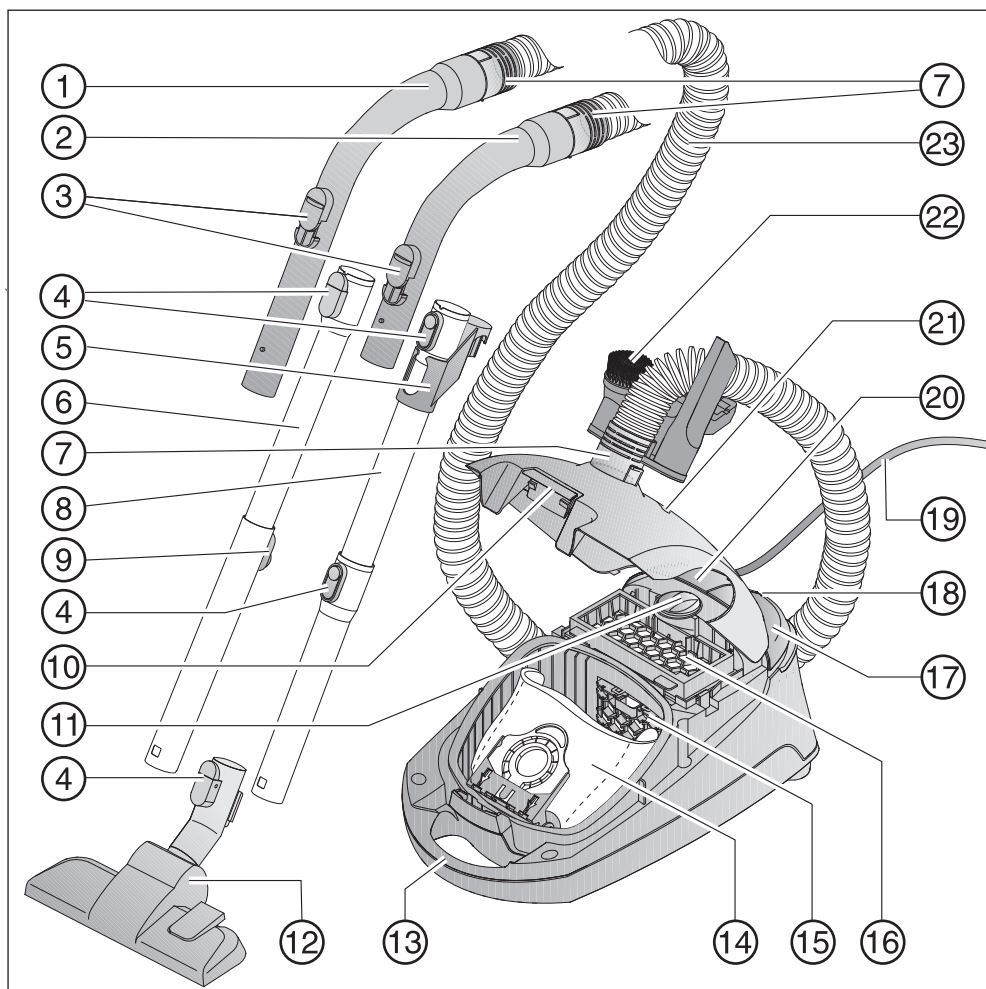

- ① XXL-kahva*
- ② Kahva*
- ③ Ilmamäärän säädin
- ④ Irrotuspainikkeet*
- ⑤ Liitoskappale imuputken säilytystä varten*
- ⑥ Teleskooppiputki*
- ⑦ Liitäntäkaulus
- ⑧ EasyLock-imuputki*
- ⑨ Teleskooppiputken säätöpainike*
- ⑩ Pölysäiliön kannen aukaisin
- ⑪ Imutehon säädin
- ⑫ Lattia-mattosuutin*
- ⑬ Kantokahva
- ⑭ Original Miele -pölypussi
- ⑮ Moottorinsuojasuodatin
- ⑯ Poistoilmansuodatin AirClean*
- ⑰ Käynnistys-/pysäytyspainike ①
- ⑱ Kannatinpidike imuroidintaukoja varten
- ⑲ Verkkoliitäntäjohto
- ⑳ Verkkoliitäntäjohdon kelauspainike
- ㉑ Pölymäärän osoitin
- ㉒ Pidike kolmea vakiovarustetta varten
- ㉓ Imuletku

Alapuolella imuputken pidike (ei kuvassa)

* nämä osat vaihtelevat malleittain eikä kaikkia osia välttämättä ole kaikissa malleissa.

Komission asetusta EU 666/2013 koskeva huomautus

Tämä pölynimuri on kotitalouspölynimuri ja se luokitellaan edellä mainitun asetuksen mukaisesti yleiskäyttöön tarkoitetuksi pölynimuriksi.

Tämän käyttöohjeen ja muita tietoja voit ladata Mielen verkkosivuilta osoitteesta www.miele.com.

Asetuksen mukaisesti määritetty vuosittainen energiankulutus kuvaa oletettua vuosittaista energiankulutusta (kWh/vuosi), joka on laskettu 50 imurointikeran perusteella. Pölynimurin todellinen energiankulutus vaihtelee sen käytön mukaan.

Kaikki edellä mainitun asetuksen edellyttämät testit ja mittaukset on suoritettu seuraavien, kulloinkin voimassa olevien yhdenmukaistettujen normien mukaisesti ja asetuksen rinnalla annettu komission ohjeistus syyskuulta 2014 huomioiden:

- a) EN 60312-1 Vacuum cleaners for household use – Part 1: Dry vacuum cleaners – Methods for measuring the performance
- b) EN 60704-2-1 Household and similar electrical appliances – Test code for the determination of airborne acoustical noise – Part 2-1: Particular requirements for vacuum cleaners
- c) EN 60335-2-2 Household and similar electrical appliances – Safety – Part 2-2: Particular requirements for vacuum cleaner and water suction appliances

Kaikkia pölynimurin mukana toimitettuja suuttimia ja varusteita ei ole tarkoitettu asetuksissa määritettyyn mattojen ja

kovien lattiapintojen puhdistukseen. Kulutusarvojen mittauksessa on käytetty seuraavaa lattia-mattosuutinta ja asentoa:

Energiankulutus ja pölynimukyky mattoja ja kovia lattioita imuroitaessa sekä äänitaso mattoja imuroitaessa on mitattu kaksiasentoisen lattia-mattosuuttimen ollessa sisäänvedettynä (paina korkeudensäätöpainiketta )

Asetuksen mukaisesti määritetyt arvot koskevat vain tässä mainittuja laite-varusteyhdistelmiä ja lattia-mattosuuttimen asentoja erilaisilla lattiapinnoilla.

Kaikissa mittauksissa on käytetty Mielen alkuperäisiä pölypusseja, moottorisuoja-suodattimia ja poistoilmansuodattimia.

Kuvaviittaukset

Kuvat, joihin tekstissä viitataan, löytyvät käyttöohjeen lopussa olevilta auki taitettavilta sivuilta.

Pölynimurin kokoaminen

Imuletkun kiinnitys (kuva 01)

- ① Työnnä imuletkun liitoskappale imuaukkoon, kunnes se selvästi napsahtaa paikalleen.
- ② Kun haluat irrottaa imuletkun imuaukosta, paina liitoskappaleen sivussa olevia kiinnityssalpoja ja vedä liitoskappale pois imuaukosta.

Kahvan ja imuletkun yhdistäminen (kuva 02)

- Työnnä kahva imuletkun toiseen liitoskappaleeseen siten, että se napsahtaa selvästi paikalleen.

Imurimallin mukaan imurin mukana toimitetaan jokin seuraavista imuputkista:

- EasyLock-imuputket
- Teleskooppiputki Comfort

EasyLock-imuputken kokoaminen (kuva 03)

- Tartu liituskappaleelliseen imuputkeen ja liitä se toiseen imuputkeen edestakaisin kiertämällä niin, että osat napsahtavat kuuluvasti yhteen.
- Vedä liituskappaletta ylöspäin, kunnes se napsahtaa paikalleen.

Kahvan ja imuputken yhdistäminen (kuva 04)

- ① Työnnä kahva imuputkeen niin, että se napsahtaa selvästi paikalleen. Tarkista samalla, että molempien osien kohdistuspisteet tulevat vastakkain.
- ② Kun haluat irrottaa osat toisistaan, paina irrotuspainiketta ja vedä kahva irti imuputkesta kevyesti kiertämällä.

Teleskooppiputken säätäminen (kuva 05)

Teleskooppiputki koostuu kahdesta sisäkkäisestä putkesta, joiden avulla sen pituus on helppo säätää jokaista imurin käyttäjää varten erikseen.

- Ota kiinni säätöpainikkeesta ja säädä teleskooppiputki haluamaasi pituuteen.

Imuputken ja kaksiasentoisen lattiasuuttimen liittäminen toisiinsa (kuva 06)



- ① Työnnä teleskooppiputki lattiasuuttimen edestakaisin kiertämällä niin, että osat napsahtavat kuuluvasti paikoilleen.
- ② Kun haluat irrottaa osat toisistaan, paina irrotuspainiketta ja vedä imuputki irti suuttimesta kevyesti kiertämällä.

Kaksiasentoisen lattia-mattosuuttimen säätäminen (kuva 06)

Tämä pölynimuri on tarkoitettu päivittäiseen mattojen, kokolattiamattojen sekä kulutusta kestävien kovien lattiapintojen imurointiin.

Mielen pölynimurien lisävarustevalikoimasta löydät sopivan suuttimen, mattoharjan tai varusteen muille pinnoille ja moniin muihin käyttötarkoituksiin (ks. kappale Erikseen ostettavat lisävarusteet).

Noudata ensisijaisesti imuroitavan pinnan valmistajan puhdistus- ja hoito-ohjeita.

- ③ Imuroi harjakset esillä kaikki kulutuskestävät kovat lattiapinnat sekä lattiat, joissa on saumoja:
- Paina jalkakytkin asentoon .
 - Imuroi matot ja kokolattiamatot harjakset sisään painettuna:
 - Paina jalkakytkin asentoon .

Poistoilmansuodattimen vaihdon osoittimen (timestrip®) käyttöönotto

Pölynimurissasi on vakiovarusteena jokin seuraavista suodattimista (kuva 07):

- a AirClean
- b Active AirClean 30 (musta)
- c HEPA AirClean 30 (valkoinen)

Jos imurissasi on poistoilmansuodatin **b** tai **c**, sinun on otettava suodattimen vaihdon osoitin (timestrip®) käyttöön.

- Nosta pölysäiliön kannen aukaisinta ylöspäin ja avaa kansi vasteeseen asti (kuva 08).
- Irrota suodattimen päällä oleva ohjelehti (kuva 09).
- Paina poistoilmansuodattimen vaihdon osoitinta (timestrip®) (kuva 10).

Noin 10–15 sekunnin kuluttua osoittimen vasempaan reunaan ilmestyy kaipa punainen väriviiva (kuva 11).

- Sulje pölysäiliön kansi niin, että se napsahtaa kuuluvasti kiinni. Varmista, ettei pölypussi jää pölysäiliön kannen väliin.

Poistoilmansuodattimen vaihdon osoitin (timestrip®) mittaa suodattimen käyttöikää. Noin 50 käyttötunnin jälkeen osoitin on kokonaan punainen (kuva 12). 50 käyttötuntia vastaa noin vuoden keskimääräistä imurin käyttöä.

Vaihtosuuttimien käyttö (kuvat 13 + 14)

- ① Pölysuutin
- ② Tekstiilisuutin
- ③ Rakosuutin
- ④ Pidike kolmea vakiovarustetta varten

Pidikkeeseen on merkitty symbolein, mikä varuste tulee mihinkin kohtaan.

- Työnnä varusteiden pidike tarpeen mukaan joko imuletkun liitäntäkauluksen ylä- tai alapuolelle, kunnes pidike selvästi napsahtaa paikalleen.

Kaksiasentoinen lattia-mattosuutin (kuva 15)

Kaksiasentoinen lattia-mattosuutin sopii myös porrasaskelmien imurointiin.

 Putoavan imurin aiheuttama loukkaantumisvaara.

Voit loukata itsesi, jos imuri pääsee putoamaan alas portaita.

Imuroi portaat turvallisuussyistä aina alhaalta ylös.

Käyttö

Liitäntäjohdon vetäminen ulos (kuva 16)

- ① Vedä haluamasi määrä johtoa ulos.

 Ylikuumenemisen aiheuttama vaurioiden vaara.

Liitântäjohto voi kumentua, kun imuria käytetään pitkään.

Jos aiot käyttää imuria yhtäjaksoisesti yli 30 minuuttia, vedä liitântäjohto kokonaan ulos.

Liitântäjohtojen sisäänkelaus

- Irrota laitteen pistotulppa pistorasiasta.
- ② Paina lyhyesti johdon kelauspainiketta, niin johto kelautuu sisään automaattisesti.

Kytkeminen päälle ja pois päältä (kuva 17)

- Paina käynnistys-/pysäytyspainiketta ①.

Imutehon säätö (kuva 18)

Imurin imutehoa voi säätää kulloiseenkin imurointitilanteeseen sopivaksi. Imutehoa vähentämällä lattia-mattosuuttimen imuvoima alenee huomattavasti.

Imutehon säätimen merkit osoittavat, minkälaisiin kohteisiin mikin imuteho sopii parhaiten.

 Verhot, tekstiilit

 Pehmusetetut huonekalut, tyyny

 Arvokkaat veluurimatot, kylpyhuoneen matot

 Energiaa säästävään päivittäiseen imurointiin tavallista hiljaisemmalla äänellä

 Silmukkarakenteiset matot ja kokolattiamatot

 Kovat lattiapinnat, likaiset matot ja kokolattiamatot

- Kierrä imutehon säädin sopivan tehon kohdalle.

Ilmamäärän säätimen käyttö (kuva 19)

Jos suutin takertuu imuroitavaan pintaan, esimerkiksi pieniä mattoja imuroidessasi, voit hetkellisesti vähentää imutehoa avaamalla ilmamäärän säädintä.

- Avaa kahvassa olevaa säädintä vain sen verran, että suutin irtaantuu imuroitavasta pinnasta ja imurointi onnistuu.

Ilmamäärän säädintä avaamalla voit vähentää imutehoa kaikkia suuttimia käytäessäsi ja siten helpottaa imurointia.

Taukoteline, imurin säilyttäminen

Kannatinpidike imurointitaukoja varten (kuva 20)

Jos keskeytät imuroinnin hetkeksi, vaikkapa vastataksesi puhelimeen, voit kätevästi asettaa imuputken yhdessä lattia-mattosuuttimen kanssa kiinni imuriin tauon ajaksi.

- Työnnä lattia-mattosuuttimen kannatin imurin taukotelineeseen.

Jos imuri on kaltevilla pinnalla, esim. luiskalla,
 - työnnä teleskooppiputken osat kokonaan toistensa sisään
 - älä käytä taukotelinettä, jos imurissa on EasyLock-imuputki.

Kannatinpidike säilytystä varten (kuvat 21 + 22)

 Sähköiskuvaara.

Imuri on jännitteellinen myös ollessaan pois päältä.
 Irrota käytön jälkeen pistotulppa pistorasiasta.

- Nosta imuri pystyasentoon.

Jos imurissasi on teleskooppiputki, putki kannattaa työntää kokoon.

- Työnnä lattia-mattosuuttimen kannatin ylhäältäpäin imurin sivussa olevaan loveen.

Jos imurissasi on EasyLock-imuputki, säästät tilaa, kun säilytät imuputket seuraavalla tavalla.

- Paina alemmassa imuputkessa olevaa irrotuspainiketta, ja vedä imuputket irti toisistaan.
- Työnnä ylemmässä imuputkessa oleva liitoskappale kiinni alempaan imuputkeen.

Huoltotoimet

 Sähköiskuvaara.

Imuri on jännitteellinen myös ollessaan pois päältä.
 Irrota pistotulppa pistorasiasta aina ennen kuin ryhdyt huoltamaan laitetta.

Mielen suodatinjärjestelmään sisältyy kolme erilaista varustetta:

- Original Miele -pölypussi (tyyppi **GN**)
- Moottorinsuojasuodatin
- Original Miele -poistoilmansuodatin

Pölynimurin moitteettoman imutehon ylläpitämiseksi nämä varusteet tulee vaihtaa aika ajoin.

Käytä vain lisävarusteita, joissa on "ORIGINAL Miele" -logo. Vain tällä tavoin voit hyödyntää imurisi koko imutehon ja saavuttaa parhaan mahdollisen puhdistustuloksen.

Pölypusseja, joiden pakkauksessa on "Original Miele" -logo, ei valmisteta paperista tai paperin kaltaisesta materiaalista eikä niiden kiinnityslevy ole pahvia. Siksi ne ovat erityisen kestäviä ja turvallisia.

Huomaa, että pölynimurin takuu ei kata imurissa esiintyviä vikoja ja vaurioita, jotka johtuvat sellaisten varusteiden ja tarvikkeiden käytöstä, joiden pakkauksessa ei ole "ORIGINAL Miele" -logolla.

Mistä pölypusseja ja suodattimia voi ostaa?

Voit tilata Original Miele -pölypusseja ja -suodattimia Mielen verkkokaupasta, Miele-huoltoliikkeestä tai Miele-kauppihaltasi.

Alkuperäiset Mielen pölypussit ja suodattimet tunnistat pakkauksen "ORIGINAL Miele" -logosta.



Jokaisessa Original Miele -pölypussi-pakkauksessa on neljä pölypussia, AirClean-poistoilmansuodatin ja moottorinsuojasuodatin. Original Miele -suurpakkaukset sisältävät 16 pölypussia, neljä AirClean-poistoilmansuodatinta ja neljä moottorinsuojasuodatinta.

Jos haluat ostaa Original Miele poistoilmansuodattimia tai -moottorinsuojasuodattimia erikseen, ilmoita aina kauppihallesi imurisi tyyppinumero, niin saat oikeanlaisen poistoilmansuodattimen. Voit tilata poistoilmansuodattimia helposti myös verkkokaupastamme.

Pölymäärän osoitin (kuva 23)

Vaihda pölypussi, kun pölymäärän osoittimen väriasteikko on kokonaan punainen.

Pussin tukkiutuneet huokokset heikentävät imurin imutehoa. Hävitä täysinäiset pölypussit. Älä käytä pölypusseja uudelleen.

Tarkista pölymäärä seuraavasti

- Kiinnitä kaksiasentoinen lattia-mattosuutin imuputken päähän.
- Kytke pölynimuri päälle ja valitse maksimiteho.
- Nosta lattia-mattosuutinta vähän matkaa irti lattiapinnasta.

Pölymäärän osoittimen toiminta

Pölymäärän osoitin on säädetty mittamaan sekapölyä: pölyä, hiuksia, mattojen nukkaa, langanpätkiä, hiekkaa jne.

Jos kuitenkin imuroit paljon hienojakoista pölyä, kuten sahanpuruja, hiekkaa, ja mahdollisesti myös kipsipölyä tai jauhoja, pölypussin huokokset tukkeutuvat erittäin nopeasti.

Tällöin pölymäärän osoitin näyttää täyttä, vaikka pussi ei vielä olisikaan täynnä. Tästä huolimatta pölypussi tulee vaihtaa.

Jos toisaalta imuroit paljon hiuksia ja matto- tai villanukkaa tms., pölymäärän osoitin alkaa näyttää punaista vasta kun pölypussi on täpötäynnä.

Pölypussin vaihto (kuva 24)

- Paina liitoskappaleen sivussa olevia kiinnityssalpoja ja vedä liitoskappale pois imuaukosta (kuva 01).
- Nosta pölysäiliön kannen aukaisinta ylöspäin ja avaa kansi vasteeseen asti (kuva 08).

Pölypussissa on sulkuläppä, joka sulkeutuu automaattisesti kun vedät pussin ulos pidikkeestään. Sulkuläppä estää imuroitua pölyä pursuamasta pois pussista.

- ① Tartu kiinnityslevyn lenkkiin ja vedä pölypussi irti pidikkeestään.
 - ② Työnnä uusi pölypussi pidikkeeseen perille asti. Aseta pölypussi paikalleen sellaisena kuin otat sen pakkauksesta, levittämättä sitä auki millään lailla.
- Sulje pölysäiliön kansi niin, että se napsahtaa kuuluvasti kiinni. Varmista, ettei pölypussi jää pölysäiliön kannen väliin.

Imurin tyhjäkäyntilukitus estää pölysäiliön kantta menemästä kiinni, jos pölysäiliössä ei ole pölypussia. Älä yritä sulkea kantta väkisin.

- Työnnä imuletkun liitoskappale imuaukkoon niin, että se napsahtaa selvästi paikalleen (kuva 01).

Moottorinsuojasuodattimen vaihto (kuva 25)

Vaihda moottorinsuojasuodatin aina, kun aloitat uuden pölypussipakkauksen. Jokaisessa Original Miele -pölypussipakkauksessa on yksi moottorinsuojasuodatin, suurpakkauksissa neljä.

- Avaa pölysäiliön kansi.
- Tartu kiinnityslevyn lenkkiin ja vedä pölypussi irti pidikkeestään.
- Avaa suodatinristikko, poista likaantunut moottorinsuojasuodatin ja vaihda se uuteen.
- Sulje suodatinristikko.
- Työnnä pölypussi pidikkeeseen perille asti.
- Sulje pölysäiliön kansi.

Poistoilmansuodattimen AirClean vaihto (kuva 26)

Käytä kerrallaan vain yhtä poistoilmansuodatinta.

Vaihda tämä poistoilmansuodatin aina, kun avaat uuden pölypussipakkauksen. Jokaisessa Original Miele -pölypussipakkauksessa on yksi AirClean-poistoilmansuodatin, suurpakkauksissa neljä AirClean-poistoilmansuodatinta.

- Avaa pölysäiliön kansi.

- ① Avaa poistoilmansuodattimen ritilä vasteeseen saakka. Tartu likaantuneeseen poistoilmansuodattimeen AirClean sen puhtaasta kohdasta (ks. kuvan nuoli) ja irrota suodatin.
- ② Aseta uusi AirClean-poistoilmansuodatin paikalleen.

Jos kuitenkin haluat käyttää Active AirClean 30- tai HEPA AirClean 30-poistoilmansuodatinta, katso ehdottomasti lisätietoja kohdasta Poistoilmansuodattimen tyyppin vaihtaminen.

- Sulje poistoilmansuodattimen ritilä.
- Sulje pölysäiliön kansi.

Poistoilmansuodattimen Active AirClean 30/HEPA AirClean 30 vaihto (kuva 27)

Käytä kerrallaan vain yhtä poistoilmansuodatinta.

Vaihda tämä poistoilmansuodatin, kun suodattimen vaihdon osoitin (timestrip®) on kokonaan punainen (kuva 12).

Osoitin muuttuu kokonaan punaiseksi noin 50 käyttötunnin jälkeen, mikä vas-

taa keskimääräistä vuoden käyttöä. Voit kuitenkin jatkaa imurointia vielä sen jälkeen. Huomaa kuitenkin, että imurin imuteho ja suodattimen suodatusteho alkavat heiketä.

■ Avaa pölysäiliön kansi.

① Nosta poistoilmansuodatinta ylöspäin ja irrota suodatin.

② Aseta uusi poistoilmansuodatin tarkasti paikalleen ja paina sitä alas-päin.

■ Paina poistoilmansuodattimen vaihdon osoitinta (timestrip®) (kuva 10).

Noin 10–15 sekunnin kuluttua osoittimen vasempaan reunaan ilmestyy kapea punainen väriviiva (kuva 11).

Jos kuitenkin haluat käyttää AirClean-poistoilmansuodatinta, katso ehdottomasti lisätietoja kohdasta Poistoilmansuodattimen tyyppin vaihtaminen.

■ Sulje pölysäiliön kansi.

Poistoilmansuodattimen tyyppin vaihtaminen (kuva 07)

Pölynimurissasi on vakiovarusteena jokin seuraavista suodattimista:

a AirClean

b Active AirClean 30 (musta)

c HEPA AirClean 30 (valkoinen)

Käytä kerrallaan vain yhtä poistoilmansuodatinta.

Huomaa suodatintyyppiä vaihtaessasi

1. Kun haluat vaihtaa suodatintyyppistä **a** suodattimeen **b** tai **c**, sinun on ensin irrotettava suodattimen ritilä ja asetettava haluamasi poistoilmansuodatin sen tilalle.

Lisäksi sinun on otettava suodattimen vaihdon osoitin (timestrip®) käyttöön (kuva 10).

2. Kun haluat vaihtaa suodatintyyppistä **b**, tai **c** suodattimeen **a**, se on ehdottomasti asennettava ritilään* (kuva 26).

* Poistoilmansuodattimen ritilä, ks. kappale Erikseen ostettavat lisävarusteet

Tarranauhojen vaihto (kuvat 28 + 29)

Lattiasuuttimen imuaukossa olevat tarranauhat ovat vaihdettavat. Vaihda imuaukon tarranauhat uusiin, kun niiden nukka on kulunut.

■ Irrota tarranauhat nostamalla ne pois urastaan. Käytä apuna esim. uraruuvitalttaa.

■ Asenna tilalle uudet tarranauhat.

Kaikki varaosat voit ostaa Miele-kauppiailtasi tai Miele-huollosta.

Hoito

 Sähköiskuvaara.

Imuri on jännitteellinen myös ollessaan pois päältä.

Irrota pistotulppa pistorasiasta aina ennen kuin ryhdyt puhdistamaan laitetta.

Pölynimuri ja varusteet



Sähköiskuvaara.

Laitteen sisään päässyt kosteus aiheuttaa sähköiskuvaaran.

Älä missään tapauksessa upota pölynimuria veteen.

Puhdista pölynimuri ja kaikki muoviset varusteet muovin puhdistukseen tarkoitettulla puhdistusaineella ja pehmeällä liinalla.



Epäsopivat puhdistusaineet ja -välineet aiheuttavat vaurioiden vaaran.

Kaikki pinnat naarmuuntuvat herkästi. Kaikki pinnat voivat värjäytyä pysyvästi, jos ne joutuvat kosketuksiin sopimattomien puhdistusaineiden kanssa.

Älä koskaan käytä hankausaineita, lasinpesu- tai yleispuhdistusaineita äläkä öljypitoisia hoitoaineita.

Pölysäiliö

Imuroi pölysäiliö toisella pölynimurilla tai puhdista se kuivalla liinalla tai pölyhaukkulla.

Vianetsintä

Useimmat päivittäisessä käytössä syntyvät häiriöt ja ongelmat voit poistaa itse. Monissa tapauksissa säästät sekä aikaa että rahaa, kun sinun ei tarvitse kutsua huoltoliikettä paikalle.

Seuraavien taulukoiden tarkoituksena on auttaa sinua löytämään häiriön tai vian mahdollinen syy.



Sähköiskuvaara.

Imuri on jännitteellinen myös ollessaan pois päältä.

Irrota pistotulppa pistorasiasta aina ennen kuin ryhdyt selvittämään toimintahäiriön syytä.

Ongelma	Syy ja toimenpide
Pölynimuri sammuu itsestään.	<p>Jos imuri kuumenee liikaa, lämpötilanrajoitin kytkee sen automaattisesti pois päältä. Näin voi käydä esimerkiksi, jos jokin suuri esine tukkii ilmakanavat, pölypussi on täysi tai se ei läpäise ilmaa, koska imuroitu hienopöly on tukkinut sen huokokset, tai jos moottorinsuojasuodatin tai poistoilman-suodatin on erittäin likainen.</p> <ul style="list-style-type: none"> ■ Kytke tällaisessa tapauksessa pölynimuri pois päältä käynnistys-/pysäytyspainikkeella ① ja irrota pistotulppa pistorasiasta. <p>Korjattuasi vian anna imurin jäähtyä n. 20–30 minuuttia ennen kuin käynnistät sen uudelleen.</p>

Huolto

Yhteydenotto häiriötilanteissa

Ellet saa itse poistetuksi toimintahäiriötä, ota yhteys Miele-kauppiaseen tai Miele-huoltoon.

Miele-huollon puhelinnumero löytyy tämän vihkosen takakannesta.

Takuu

Tälle laitteelle on myönnetty kahden (2) vuoden takuu.

Tarkempia tietoja omassa maassasi voimassa olevista takuehdoista saat Miele-huollosta.

Erikseen ostettavat lisävarusteet

Noudata ensisijaisesti imuroitavan pinnan valmistajan puhdistus- ja hoito-ohjeita.

Voit tilata näitä ja monia muita mielenkiintoisia tuotteita Mielen verkkokaupasta. Voit myös tilata niitä valtuutetuista Miele huoltoliikkeistä tai Miele kauppialtasi.

Osa seuraavista lisävarusteista voi olla jo valmiiksi vakiovarusteena joissakin imurimalleissa.

Lattia-mattosuuttimet/-harjat

Lattia-mattosuutin AllergoTeQ (SBDH 285-3)

Kaikenlaisten pintojen päivittäiseen hygieeniseen imurointiin. Tämän suuttimen varressa oleva värinäyttö ilmoittaa, kuinka puhdas imuroitava pinta on.

Turboharja TurboTeQ (STB 305-3)

Irrottaa erityisen hyvin roskat ja hiukset lyhytnukkaisista matoista.

Kovien pintojen suutin (SBB 235-3)

Kovien ja kulutusta kestävien lattiapintojen, kuten klinkkerilattioiden imurointiin.

Nivelletty parkettisuutin Parquet Twister (SBB 300-3)

Luonnonkuituharjakset. Sileiden, kovien lattiapintojen ja ahtaiden nurkkien imurointiin.

Nivelletty parkettisuutin Parquet Twister XL (SBB 400-3)

Luonnonkuituharjakset. Sileiden, suurien lattiapintojen ja ahtaiden nurkkien nopeaan imurointiin.

Muut lisävarusteet

Käsiturboharja Turbo Mini (STB 101)

Pehmustettujen huonekalujen, patjojen ja autonistuimien imurointiin.

Yleisharja (SUB 20)

Yleisharjalla puhdistat kätevästi niin kirjat, huonekalut kuin verhotangotkin.

Patteriharja (SHB 30)

Käytä patteriharjaa lämpöpatterien, kaapeiden välien ja rakojen imurointiin.

Patjasuutin (SMD 10)

Helpottaa patjojen ja topattujen huonekalujen sekä niiden saumojen imurointia.

Rakosuutin, 300 mm (SFD 10)

Erikoispitkä rakosuutin erilaisten urien, kolojen, saumojen ja nurkkien imurointiin.

Rakosuutin, 560 mm (SFD 20)

Joustava rakosuutin vaikeasti ulottuvilla olevien, pölyä keräävien paikkojen imurointiin.

Tekstiilisuutin, XL (SPD 20)

Leveä tekstiilisuutin sohvien, patjojen ja tyynyjen imurointiin.

Valaistu Comfort-kahva (SGC 20)

Työskentelyalueen valaisemiseen.

Suodattimet

Poistoilmansuodatin

Active AirClean 30 (SF-AA 30)

Vähentää häiritseviä hajuja huomattavasti. Ihanteellinen kotieläimien omistajille ja tupakoiville.

Poistoilmansuodatin

HEPA AirClean 30 (SF-HA 30)

Suodattaa hienopölyn ja allergeenit. Ihanteellinen pölyallergikoille.

Poistoilmansuodattimen ritilä

Ritilää tarvitaan, jos asennat Active AirClean 30- tai HEPA AirClean 30 -poistoilmansuodattimen tilalle AirClean-poistoilmansuodattimen.

no - Innhold

Sikkerhetsregler	45
Beskrivelse av støvsugeren	50
Aktivt miljøvern	52
Anmerkning til de europeiske forordningene (EU) nr. 666/2013	53
Henvisninger til bilder	53
Tilkobling	53
Bruk av vedlagt tilbehør	55
Bruk	55
Parkering og oppbevaring	56
Vedlikehold	56
Hvor kan man kjøpe støvposer og filter?	57
Indikator for bytte av støvpose	57
Bytte støvpose	58
Bytte motorbeskyttelsesfilter	58
Utskiftning av utblåsningsfilter AirClean.....	58
Utskiftning av utblåsningsfilter Active AirClean 30/HEPA AirClean 30.....	59
Innsetting av et annet utblåsningsfilter	59
Pass på ved utskiftning	59
Utskiftning av trådløfter	59
Vedlikehold	60
Hvis feil oppstår	61
Service	62
Kontakt ved feil.....	62
Garanti	62
Ekstraustyr	62

Denne støvsugeren oppfyller de påbudte sikkerhetskravene. Ikke-forskriftsmessig bruk kan føre til skader på personer og gjenstander.

Les bruksanvisningen før du tar støvsugeren i bruk første gang. Den gir viktig informasjon om sikkerhet, bruk og vedlikehold av støvsugeren. På denne måten beskytter du deg selv og andre, og unngår skader.

I henhold til internasjonal standard IEC 60335-1 ber Miele uttrykkelig om, at kapittelet «Tilkobling» samt sikkerhets-henvisninger og advarsler må leses nøye og følges.

Miele kan ikke gjøres ansvarlig for skader som skyldes at disse henvisningene ikke blir fulgt.

Ta vare på bruksanvisningen og gi den videre til en eventuell senere eier.

Slå alltid av støvsugeren etter bruk, før du skifter tilbehør og før vedlikehold, rengjøring og feilretting. Trekk støpsellet ut av stikkontakten.

Forskriftsmessig bruk

- ▶ Denne støvsugeren er bestemt for bruk i husholdningen og husholdningsliknende steder. Denne støvsugeren er ikke egnet for bruk på byggeplass.
- ▶ Denne støvsugeren er egnet for daglig støvsugning av tepper, teppegulv og slitesterke, harde gulv.
- ▶ Denne støvsugeren er ikke beregnet for utendørs bruk.
- ▶ Denne støvsugeren er bestemt for bruk inntil 4000 m over havet.

no - Sikkerhetsregler

- ▶ Støvsugeren skal kun brukes til støvsuging av tørt støv. Mennesker og dyr må ikke støvsuges. Andre bruksmåter, ombygginger og forandringer er ikke tillatt.
- ▶ Personer, som på grunn av sin psykiske eller fysiske tilstand eller pga. sin uerfarenhet eller uvitenhet ikke er i stand til å betjene støvsugeren på en sikker måte, må ikke bruke denne støvsugeren uten tilsyn eller veiledning fra en ansvarlig person.

Barn i husholdningen

- ▶ Fare for kvelning! Hvis barn leker med forpakkingsmaterialer, kan de vikle seg inn i f.eks. folie eller trekke den over hodet og kveles. Hold forpakkingsmaterialene vekk fra barn.
- ▶ Barn under 8 år må holdes vekk fra støvsugeren, med mindre de er under konstant tilsyn.
- ▶ Barn over 8 år, får bare betjene støvsugeren uten tilsyn, dersom støvsugerens funksjon er forklart slik at de kan betjene den på en sikker måte. Barn må kunne se og forstå mulige farer ved feil betjening.
- ▶ Barn må ikke rengjøre eller vedlikeholde støvsugeren uten tilsyn.
- ▶ Hold øye med barn som befinner seg i nærheten av støvsugeren. Ikke la barn leke med støvsugeren.

Teknisk sikkerhet

- ▶ Kontroller støvsugeren og alle tilbehørsdeler for synlige skader før bruk. Ikke ta i bruk en skadet støvsuger.

- ▶ Sammenlign tilkoblingsdataene på typeskiltet til støvsugeren (nettspenning og frekvens) med dem som gjelder for strømmettet. Det er viktig at disse dataene stemmer overens. Uten endring er støvsugeren egnet for 50 Hz eller 60 Hz.
- ▶ Sikringen skal være 16 A eller 10 A.
- ▶ Pålitelig og sikker drift av støvsugeren er kun sikret, når støvsugeren er koblet til det offentlige strømmettet.
- ▶ Reparasjon av støvsugeren i garantitiden skal bare utføres av servicefolk som er autorisert av Miele, ellers gjelder ikke noe garantiansvar ved påfølgende skader.
- ▶ Ikke bruk tilkoblingskabelen til å bære støvsugeren og ikke ta tak i kabelen for å trekke støpselet ut av stikkontakten. Ikke trekk tilkoblingskabelen over skarpe kanter og ikke klem den fast. Unngå å kjøre over kabelen ofte med støvsugeren. Tilkoblingskabel, støpsel og stikkontakt kan bli skadet og sette din sikkerhet i fare.
- ▶ Støvsugeren må ikke brukes hvis tilkoblingsledningen er skadet. En skadet tilkoblingskabel skal byttes ut komplett med kabeltrommel. Av sikkerhetsgrunner skal den kun skiftes ut av fagfolk som er autorisert av Miele eller av Mieles serviceavdeling.
- ▶ Støvsugeren må ikke dyppes i vann. Rengjør den bare med en tørr eller litt fuktig klut.
- ▶ Reparasjon av støvsugeren skal bare utføres av fagfolk som er autorisert av Miele. Ukyndig utførte reparasjoner kan føre til betydelig fare for brukeren.

no - Sikkerhetsregler

- ▶ Kun ved bruk av originale reservedeler garanterer Miele at de sikkerhetskravene som stilles til produktene, blir oppfylt. Defekte deler skal kun erstattes med originale reservedeler.
- ▶ Forpakningen beskytter støvsugeren mot transport-skader. Vi anbefaler at du oppbevarer emballasjen for transportbehov.

Bruk

- ▶ Ikke bruk støvsugeren uten støvpose, motorbeskyttelsesfilter og utblåsningsfilter.
- ▶ Hvis det ikke er satt inn støvpose, kan ikke støvromsdekslet lukkes. Ikke bruk makt.
- ▶ Ikke støvsug brennende eller glødende gjenstander, f.eks. sigaretter eller tilsynelatende sloknet aske eller kull.
- ▶ Ikke støvsug opp væske eller fuktig smuss. Tepper og teppegulv som er våtrenset eller behandlet med sjampo, må tørke helt før de støvsuges.
- ▶ Tonerstøv må ikke støvsuges! Toner som brukes f.eks. til skrivere eller kopimaskiner, kan ha elektrisk ledeevne.
- ▶ Ikke støvsug lettantennelige eller eksplosive stoffer eller gasser og ikke støvsug på steder hvor slike stoffer oppbevares.
- ▶ Unngå å komme i nærheten av hodet med støvsugerøret eller munnstykket når du støvsuger.

Tilbehør

- ▶ Ved støvsuging med en Miele turbobørste, må du ikke ta på den roterende børstevalsen.
- ▶ Pass på når du støvsuger med håndtaket uten påsatt tilbehør, at håndtaket ikke er skadet.
- ▶ Bruk kun støvposer, filter og tilbehør med «ORIGINAL Miele»-logo på pakken. Produsenten kan bare garantere sikkerheten for disse.

no - Beskrivelse av støvsugeren

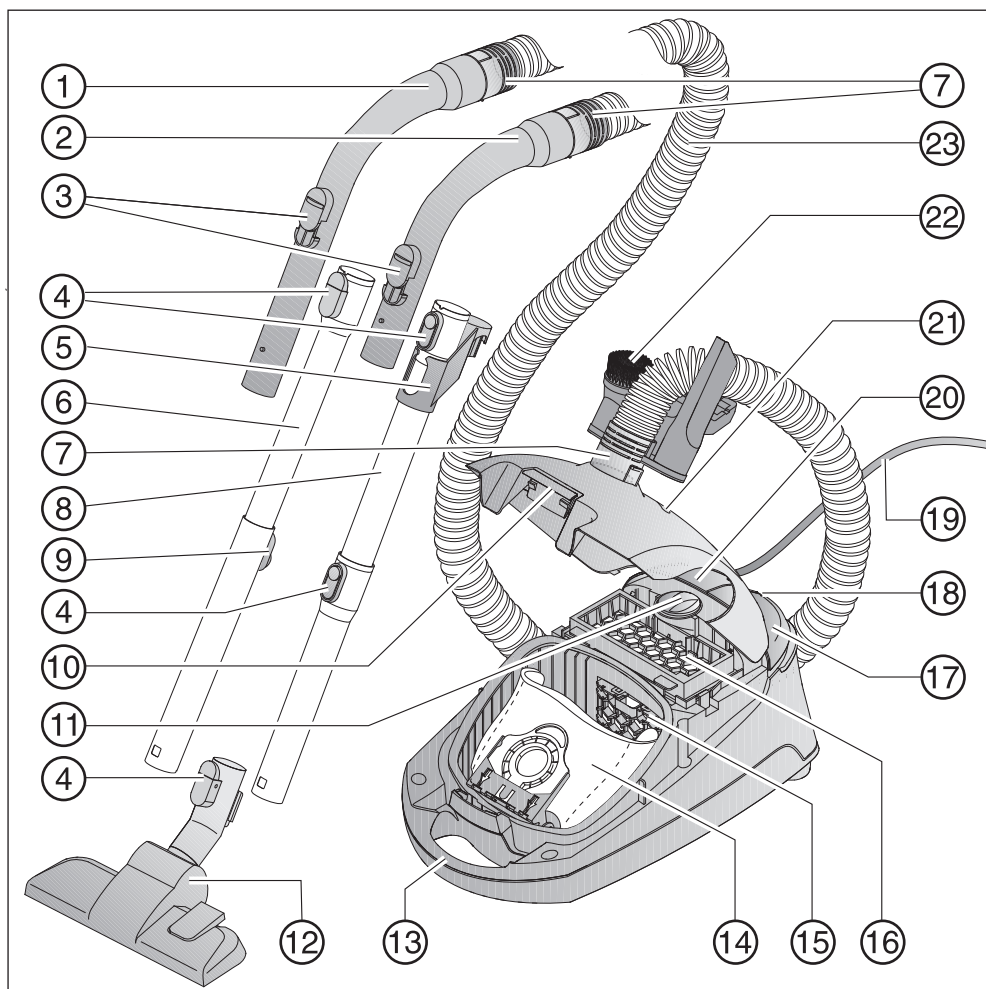

- ① XXL-håndtak
- ② Håndtak*
- ③ Falskluftregulator
- ④ Utløsertaster*
- ⑤ Forbindelsesstykke for oppbevaring*
- ⑥ Teleskoprør*
- ⑦ Tilkoblingsstuss
- ⑧ EasyLock-rør*
- ⑨ Utløser for teleskoprør*
- ⑩ Utløsertast for støvromsdeksel
- ⑪ Effektvelger
- ⑫ Gulvmunnstykke*
- ⑬ Bærehåndtak
- ⑭ Original Miele støvpose
- ⑮ Motorbeskyttelsesfilter
- ⑯ Utblåsningsfilter AirClean*
- ⑰ Fottast på/av ①
- ⑱ Parksystem for pauser
- ⑲ Tilkoblingskabel
- ⑳ Fottast for automatisk kabelinntrekk
- ㉑ Indikator for bytte av støvpose
- ㉒ Tilbehørsholder med tredelt tilbehør
- ㉓ Sugelange

På undersiden - sugerørholder (ikke avbildet)

* Det merkede utstyret kan variere i utførelse fra modell til modell, eller ikke finnes på enkelte modeller.

Gjenvinning av salgsemballasjen

Forpakningen beskytter støvsugeren mot transportskader. Emballasjematerialene er valgt med sikte på miljøvennlighet og avfallsbehandling og kan derfor gjenvinnes.

Gjenvinning av emballasjen til materialkretsløpet sparer råstoff og bidrar til mindre avfall. Kildesorter emballasjen etter gjeldende ordning.

Kassering av støvposen og filterene

Støvposen og filterene er laget av miljøvennlige materialer. Filterene kan kastes sammen med vanlig husholdningsavfall. Dette gjelder også støvposen, hvis den ikke inneholder forbudte avfallsstoffer.

Retur og gjenvinning av gamle apparater

Ta ut støvposen og filterene før du kaster støvsugeren, og kast disse delene som husholdningsavfall.

Elektriske og elektroniske apparater inneholder ofte verdifulle materialer. De inneholder imidlertid også skadelige stoffer, blandinger og deler, som har vært nødvendige for apparatets funksjon og sikkerhet. I restavfallet eller ved feil behandling, kan disse stoffene være helseskadelige og skade miljøet. Kast derfor aldri apparatene som restavfall.



Benytt i stedet de offisielle returpunktene for innlevering og gjenvinning av slike apparater. Apparatene kan leveres gratis til kommunale gjenvinningsstasjoner, forhandlere av tilsvarende produkter eller til Miele. Du er selv juridisk ansvarlig for å slette personlige data som måtte befinne seg i de gamle apparatene. Sørg for at apparatet oppbevares barnesikkert til det kjøres bort.

Anmerkning til de europeiske forordningene (EU) nr. 666/2013

Denne støvsugeren er en husholdningsstøvsuger, og er iht. ovennevnte forordninger definert som en universalstøvsuger.

Denne bruksanvisningen og flere data er tilgjengelige for nedlasting på Mieleles hjemmeside under www.miele.com.

Det årlige energiforbruket som er oppgitt i forordningen beskriver det antatte, årlige energiforbruket (kWh per år), basert på 50 rengjøringsomganger. Det faktiske årlige energiforbruket er avhengig av hvordan støvsugeren brukes.

Alle tester og beregninger som skal gjennomføres i følge de ovennevnte forordningene, er gjennomført etter følgende, gjeldende, harmoniserte normer, og under hensyn til den europeiske kommisjonens retningslinjer fra september 2014:

- a) EN 60312-1 Vacuum cleaners for household use - Part 1: Dry vacuum cleaners - Methods for measuring the performance
- b) EN 60704-2-1 Household and similar electrical appliances - Test code for the determination of airborne acoustical noise - Part 2-1: Particular requirements for vacuum cleaners
- c) EN 60335-2-2 Household and similar electrical appliances - Safety - Part 2-2: Particular requirements for vacuum cleaners and water suction appliances

Ikke alle gulvmunnstykker og tilbehør som er vedlagt støvsugeren, er bestemt for intensiv rengjøring av tepper eller

harde gulv, som beskrevet i forordningene. Følgende gulvmunnstykker og innstillinger er brukt ved beregning av verdiene:

For energiforbruk og rengjøringsklasse på tepper og harde gulv samt støynivå, ble gulvmunnstykket brukt med hevet børstekrans (trykk på fottasten ).

Opplysningene i forordningene, er utelukkende basert på de ovennevnte kombinasjonene og innstillingene til gulvmunnstykkene på forskjellige gulvbelegg.

Det ble utelukkende brukt originale Miele støvposer, motorbeskyttelsesfiltre og utblåsningsfiltre for alle målingene.

Henvisninger til bilder

Bildene det henvises til i de enkelte kapitlene finner du på utbrettsidene bak i bruksanvisningen.

Tilkobling

Tilkobling av sugeslangen (bilde 01)

- ① Sett en utløsertastene inn i sugesåpningen til den knepper på plass.
- ② Trykk på utløsertastene på siden av tilkoblingsstussen, hvis du vil ta fra hverandre delene og trekk tilkoblingsstussen ut av sugesåpningen.

Sugeslange og håndtak settes sammen (bilde 02)

- Stikk den andre tilkoblingsstussen til sugeslangen inn i håndtaket til den tydelig knepper på plass.

Avhengig av modell, har støvsugeren ett av følgende rør.

- EasyLock-rør
- Komfort-teleskoprør

Sette sammen EasyLock-sugerør (bilde 03)

- Ta sugerøret med forbindelsesstykket og sett det inn i det andre sugerøret ved å vri mot venstre og høyre, helt til det knepper på plass.
- Skyv forbindelsesstykket oppover til det knepper på plass.

Sammensetting av håndtak og rør (bilde 04)

- ① Stikk håndtaket inn i sugerøret til det knepper på plass. Innføringssporene på begge delene skal settes mot hverandre.
- ② Trykk på utløsertasten for å ta delene fra hverandre og trekk håndtaket ut av røret med en lett dreiebevegelse.

Innstilling av teleskoprør (bilde 05)

Teleskoprøret består av 2 rør som er stukket inn i hverandre. Rørene kan trekkes ut til ønsket lengde.

- Hold rundt utløseren og still inn teleskoprøret til ønsket lengde.

Sette sammen røret og gulvmunnstykket (bilde 06)

- ① Fest røret på gulvmunnstykket; vri mot venstre og høyre til det knepper på plass.
- ② Trykk på utløsertasten for å ta delene fra hverandre og trekk røret ut av munnstykket med en lett dreiebevegelse.

Innstilling av gulvmunnstykket (bilde 06)

Denne støvsugeren er egnet for daglig støvsuging av tepper, teppegulv og slitesterke, harde gulv.

For andre gulvbelegg eller spesialanvendelser tilbyr Miele passende gulvmunnstykker, -børster og annet tilbehør (se kapittel «Ekstraustyr»).

Følg i første rekke gulvbeleggproduzentens råd angående rengjøring og stell.

- ③ Robuste og jevne, harde gulv, og gulv med fuger eller sprekker støvsuges med senket børstekrans:

- Trykk ned fottasten .

Tepper og teppegulv støvsuges med hevet børstekrans:

- Trykk ned fottasten .

Aktivering av timestrip®, en indikator for bytte av utblåsningsfilter

Avhengig av modell, er ett av følgende utblåsningsfiltre standardutstyr (bilde 07):

- a AirClean
- b Active AirClean 30 (sort)
- c HEPA AirClean 30 (hvitt)

Hvis støvsugeren er utstyrt med et utblåsningsfilter **b** eller **c**, skal timestrip®, indikatoren for bytte av utblåsningsfilter, aktiveres.

- Løft opp utløsertasten og løft støvromsdekselet helt opp (bilde 08).
- Fjern henvisningsstrimmelen (bilde 09).

- Trykk på timestrip®, indikatoren for bytte av utblåsningsfilteret (bilde 10).

Etter ca. 10–15 sekunder vises en smal rød fargestripe på venstre side av indikatorfeltet (bilde 11).

- Lukk støvromsdekselet til låsen knepper på plass og pass på at støvposen ikke blir klemt fast.

Indikatoren for bytte av utblåsningsfilteret, timestrip®, viser brukstiden for utblåsningsfilteret. Etter ca. 50 driftstimer er indikatorfeltet helt rødt (bilde 12). 50 driftstimer tilsvarer omtrent ett år ved gjennomsnittlig bruk.

Bruk av vedlagt tilbehør (bilde 13 + 14)

- ① Sugebørste
- ② Møbelmunnstykke
- ③ Fugemunnstykke
- ④ Tilbehørsholder for de tre delene

Tilbehørsholderen har symboler, som angir hvor de enkelte delene skal plasseres.

- Ved behov stikkes tilbehørsholderen på tilkoblingsstussen oppe eller nede på sugeslangen, til den tydelig fester seg.

Gulvmunnstykke (bilde 15)

Gulvmunnstykket egner seg også for støvsuging av trappetrinn.

 Fare for å skade seg hvis støvsugeren faller ned.

En støvsuger som faller ned trappen, kan skade deg.

Støvsug alltid trapper nedenfra og oppover.

Bruk

Uttrekk av tilkoblingskabelen (bilde 16)

- ① Trekk kabelen ut til ønsket lengde.

 Skader pga. overoppheting. Tilkoblingskabelen kan overopphetes ved langvarig bruk. Hvis støvsugeren skal brukes lenger enn 30 minutter, må kabelen trekkes helt ut.

Inntrekking

- Trekk støpselet ut av stikkkontakten.
- ② Trå på fottasten for automatisk kabelinntrekk – kabelen trekkes automatisk inn.







Inn- og utkobling (bilde 17)

- Trå på fottasten på/av ①.

Valg av sugeeffekt (bilde 18)

Du kan tilpasse sugekraften etter hva du skal støvsuge. Ved å redusere effekten blir det lettere å skyve gulvmunnstykket.

Effektrinnene på støvsugeren har tilhørende symboler, som viser hva som anbefales å støvsuge med de enkelte effektrinnene.

-  Gardiner, tekstiler
-  Polstrede møbler, puter
-  finere velourtepper, ryer og løpere
-  energibesparende daglig støvsuging med lavt lydnivå
-  tepper og teppegulv
-  Harde gulv, meget skitne tepper og teppegulv

- Drei bryteren til ønsket effekttrinn.

Åpning av falskluftregulatoren (bilde 19)

Du kan enkelt redusere sugeeffekten for en kort periode, f.eks. for å forhindre fastsuging til tepper.

- Falskluftregulatoren på håndtaket skal bare åpnes så mye at munnstykket er lett å bevege.

Det gjør at du trenger mindre kraft for å skyve munnstykket.

Parkering og oppbevaring

Parksystem for pauser (bilde 20)

I korte pauser kan røret med gulvmunnstykket enkelt plasseres på støvsugeren.

- Stikk gulvmunnstykket med parkknasten inn i parksystemet.

Hvis støvsugeren står på en skrå flate, f.eks. en rampe,
 – skyv rørdelene til teleskoprøret helt inn
 - ikke bruk parksystemet hvis støvsugeren er utstyrt med EasyLock-rør.

Parksystem for oppbevaring (bilde 21 + 22)

 Fare for elektrisk støt pga. nettspenning.

Støvsugeren har fortsatt nettspenning selv om den er slått av.

Trekk støpselet ut av stikkkontakten etter bruk.

- Plasser støvsugeren på høykant.

Hvis støvsugeren er utstyrt med teleskoprør, er det plassbesparende å skyve rørdelene helt inn.

- Stikk gulvmunnstykket med parkknasten ovenfra inn i rørholderen.

Hvis støvsugeren din er utstyrt med et EasyLock-rør, finnes det enda en plassbesparende mulighet for oppbevaring.

- Trykk på utløsertasten på det nedre sugerøret, for å ta de to rørdelene fra hverandre.
- Stikk forbindelsesstykket til det øvre sugerøret på det nedre sugerøret.

Vedlikehold

 Fare for elektrisk støt på grunn av nettspenning.

Støvsugeren har fortsatt nettspenning selv om det er slått av.

Trekk støpselet ut av stikkkontakten før vedlikehold.

Miele filtersystem består av 3 tilbehørsdeler:

- Original Miele støvpose (Type **GN**)
- Motorbeskyttelsesfilter
- Originalt Miele utblåsningsfilter

For å sikre at støvsugeren har perfekt sugekraft, må du bytte ut disse tilbehørsdelene av og til.

Vi anbefaler at du kun bruker tilbehørsdeler med «ORIGINAL Miele»-logo på pakken. Da kan du være sikker på at støvsugerens sugekraft utnyttes optimalt og best mulig rengjøringseffekt nås.

Støvposer med «ORIGINAL Miele»-logo på pakken er ikke produsert av papir eller papirlignende materialer, og har heller ikke festeplate av papp. Det gjør støvposene svært holdbare og sikre.

Vær oppmerksom på at feil og skader på støvsugeren, som skyldes bruk av tilbehørsdeler som ikke er merket med «ORIGINAL Miele»-logo, ikke dekkes av støvsugerens garanti.

Hvor kan man kjøpe støvposer og filter?

Original Miele støvposer og filter kan kjøpes i Mielees nettbutikk, hos Miele serviceavdeling eller hos forhandlere.

Originale Miele støvposer og filter gjenkjenner du ved «ORIGINAL Miele»-logo på pakken.



Hver pakke med originale Miele støvposer inneholder 4 støvposer, ett AirClean-utblåsningsfilter og ett motor-

beskyttelsesfilter. Stor pakke med originale Miele støvposer inneholder 16 støvposer, 4 AirClean-utblåsningsfilter og 4 motorbeskyttelsesfiltere.

Hvis du vil kjøpe originale Miele utblåsningsfiltere separat senere, oppgi støvsugerens modellbetegnelse til Mielees serviceavdeling eller forhandler, slik at du får riktig utblåsningsfilter. Dette utblåsningsfilteret kan også enkelt bestilles i Mielees nettbutikk.

Indikator for bytte av støvpose (bilde 23)

Når fargeskalaen i feltet for støvindikatoren er helt rød, må støvposen byttes.

Tilstoppede porer reduserer sugeeffekten til støvsugeren. Kast fulle støvposer. Støvposen må ikke brukes flere ganger.

Test

- Sett på gulvmunnstykket.
- Slå på støvsugeren og velg maksimal sugeeffekt.
- Løft gulvmunnstykket litt fra gulvet.

Støvindikatorens funksjon

Indikatorens funksjon er tilpasset blandingsstøv, slik som det vanligvis forekommer i husholdningen: støv, hår, teppelo, tråder, sand osv.

Hvis du støvsuger mye finstøv, f.eks. borestøv, sand, eventuelt også gips eller mel, tilstoppes porene i støvposen meget raskt.

Støvindikatoren vil da vise «full», selv om støvposen ikke er full. Støvposen må da byttes.

Støvsuger du imidlertid mye hår, teppe-lo, ulldotter osv., kan det hende at støv-indikatoren ikke reagerer før støvposen er helt full.

Bytte støvpose (bilde 24)

- Trykk inn begge utløsertastene på siden av tilkoblingsstussen og trekk tilkoblingsstussen ut av suge-åpningen (bilde 01).
- Løft opp utløsertasten og løft støvromsdekselet helt opp (bilde 08).

Da lukkes hygieneklaffen på støvposen automatisk, slik at støv ikke slipper ut av posen.

- ① Ta tak i håndtaket på festeplaten og ta ut støvposen.
 - ② Sett den nye støvposen skikkelig inn i holderen. La støvposen være sammenbrettet, slik som den var i forpakningen.
- Lukk støvromsdekselet til låsen knepper på plass og pass på at støvposen ikke blir klemt fast.

En sperre sørger for at støvromsdekselet ikke kan lukkes når det ikke er satt inn støvpose. Ikke bruk makt.

- Sett en sugestuss inn i sugeåpningen til den knepper på plass (bilde 01).

Bytte motorbeskyttelsesfilter (bilde 25)

Bytt motorbeskyttelsesfilter når du åpner en ny pakke støvposer. Alle pakker med Original Miele støvposer inneholder ett motorbeskyttelsesfilter, de store pakkene inneholder 4.

- Åpne støvromsdekselet.

- Ta tak i håndtaket på festeplaten og ta ut støvposen.
- Åpne filterrammen og skift motorbeskyttelsesfilteret.
- Lukk filterrammen.
- Sett støvposen skikkelig inn i holderen.
- Lukk støvromsdekselet.

Utskiftning (bilde 26) av utblåsningsfilter AirClean

Pass på at det alltid kun er satt inn ett utblåsningsfilter.

Bytt alltid utblåsningsfilter når du åpner en ny pakke med støvposer. Alle pakker med Original Miele støvposer inneholder ett AirClean utblåsningsfilter, de store pakkene inneholder 4 utblåsningsfiltere AirClean.

- Åpne støvromsdekselet.
- ① Åpne filtergitteret og ta ut det brukte utblåsningsfilteret AirClean ved å holde i hjørnet på den rene hygiene-flaten (pil).
 - ② Legg inn det nye AirClean utblåsningsfilteret.

Hvis du imidlertid vil sette inn et utblåsningsfilter Active AirClean 30 eller HEPA AirClean 30, følg henvisningene i avsnittet «Innsetting av et annet utblåsningsfilter».

- Lukk filtergitteret.
- Lukk støvromsdekselet.

Utskiftning (bilde 27) av utblåsningsfilter Active AirClean 30/HEPA AirClean 30

Pass på at det alltid kun er satt inn ett utblåsningsfilter.

Skift ut dette utblåsningsfilteret når timestrip®-indikatoren for utskiftning av utblåsningsfilteret, er helt rød (bilde 12). Indikatorfeltet er helt rødt etter ca. 50 driftstimer, noe som tilsvarer ca. ett år med gjennomsnittlig bruk. Du kan allikevel fortsette å støvsuge. Vær imidlertid klar over at suge- og filtereffekten blir dårligere.

■ Åpne støvromsdekselet.

- ① Løft opp utblåsningsfilteret og ta det ut.
- ② Sett inn det nye utblåsningsfilteret og trykk det ned.

■ Trykk på timestrip®, indikatoren for bytte av utblåsningsfilteret (bilde 10).

Etter ca. 10–15 sekunder vises en smal rød fargestripe på venstre side av indikatorfeltet (bilde 11).

Hvis du imidlertid vil sette inn et utblåsningsfilter AirClean, følg henvisningene i avsnittet «Innsetting av et annet utblåsningsfilter».

■ Lukk støvromsdekselet.

Innsetting av et annet utblåsningsfilter (bilde 07)

Avhengig av modell, er ett av følgende utblåsningsfiltre standardutstyr:

- a AirClean
- b Active AirClean 30 (sort)

- c HEPA AirClean 30 (hvitt)

Pass på at det alltid brukes kun ett utblåsningsfilter.

Pass på ved utskiftning

1. Hvis du i stedet for utblåsningsfilteret **a** vil sette inn et utblåsningsfilter **b** eller **c**, må du ta ut filtergitteret og i stedet sette inn det nye utblåsningsfilteret.

Dessuten må du aktivere timestrip®, indikatoren for bytte av utblåsningsfilteret (bilde 10).

2. Hvis du i stedet for utblåsningsfilter **b** eller **c** heller vil sette inn utblåsningsfilter **a**, må du sette dette utblåsningsfilteret inn i et filtergitter* (bilde 26).

* Filtergitter – se kapittel «Ekstraustyr»

Utskiftning av trådløfter (bilde 28 + 29)

Trådløfteren på oppsugningsåpningen til gulvmunnstykket kan skiftes ut. Skift trådløfterne hvis flossen er slitt.

- Ta trådløfterne ut av spaltene. Bruk f.eks. en skrutrekker.
- Sett inn nye trådløftere.

Reservedeler får du kjøpt hos en Miele-forhandler eller hos Miele's serviceavdeling.

Vedlikehold

 Fare for elektrisk støt på grunn av nettspenning.
Støvsugeren har fortsatt nettspenning selv om det er slått av.
Trekk støpselet ut av stikkontakten før rengjøring.

Støvsuger og utstyr

 Fare for elektrisk støtpå grunn av nettspenning.
Fuktighet i støvsugeren innebærer fare for elektrisk støt.
Støvsugeren må aldri dyppes i vann.

Støvsugeren og alle utstyrsdeler av kunststoff kan rengjøres med et vanlig rengjøringsmiddel for kunststoff.

 Skader pga. uegnede rengjøringsmidler.
Alle overflatene er ømfintlige for riper.
Alle overflater kan bli misfarget eller forandret hvis de kommer i kontakt med uegnede rengjøringsmidler.
Ikke bruk skuremidler og ikke glass- eller universalrengjøringsmidler og heller ikke rengjøringsmidler som inneholder olje.

Støvrom

Støvrommet kan ved behov rengjøres med enn annen støvsuger eller rengjøres med en tørr støvklut eller støvkost.

Hvis feil oppstår

De fleste feil som oppstår ved daglig bruk, kan du rette på selv. I mange tilfeller kan du spare både tid og penger, siden du slipper å tilkalle service.

Følgende tabeller skal hjelpe deg med å finne årsaken til en feil og til å rette på feilen.

 Fare for elektrisk støt pga. nettspenning.
Støvsugeren har fortsatt nettspenning selv om den er slått av.
Trekk støpselet ut av stikkontakten før hver problemløsning.

Problem	Årsak og retting
Støvsugeren kobler seg ut av seg selv.	<p>En termostat kobler ut støvsugeren hvis den blir for varm.</p> <p>Feilen kan oppstå, hvis f.eks. store gjenstander har blitt støvsugd og har satt seg fast, hvis støvposen er full eller tilstoppet av finstøv eller motorbeskyttelsesfilteret/utblåsningsfilteret er svært skittent.</p> <ul style="list-style-type: none"> ■ Slå av støvsugeren med fottasten på/av  og trekk støpselet ut av stikkontakten. <p>Etter at årsaken til utkoblingen er utbedret, vil støvsugeren være så avkjølt at du kan slå den på og bruke den igjen etter ca. 20 - 30 minutter.</p>

Service

Kontakt ved feil

Hvis det oppstår feil som du ikke kan rette på selv, kontakt en Miele-forhandler eller Miele's serviceavdeling.

Kontaktdataene til Miele's serviceavdeling finner du på slutten av dette dokumentet.

Garanti

Garantitiden er 2 år.

Ytterligere informasjon om garanti-betingelsene i ditt land får du hos Miele's serviceavdeling.

Ekstrautstyr

Følg i første rekke gulvbeleggprodu-sentens råd angående rengjøring og stell.

Disse og flere andre produkter kan du kjøpe i Miele's nettbutikk, hos Miele's kundeservice eller hos din Miele-forhandler.

Noen støvsugermodeller har allerede noe av dette tilbehøret som standard-utstyr.

Gulvmunnstykker / -børster

Gulvmunnstykke AllergoTeQ (SBDH 285-3)

For daglig hygienisk rengjøring av alle typer gulv. Under støvsugingen vises fremgangen i rengjøringen på et farge-display.

Turbobørste TurboTeQ (STB 305-3)

For støvsuging av kortflossede tepper.

Gulvbørste Hardfloor (SBB 235-3)

For støvsuging av slitesterke jevne og harde gulv.

Gulvbørste Parquet Twister med dreieledd (SBB 300-3)

Med naturbørste, for støvsuging av jevne og harde gulvflater og små nisjer.

Gulvbørste Parquet Twister XL med dreieledd (SBB 400-3)

Med naturbørste, for rask støvsuging av store jevne og harde gulvflater og små nisjer.

Annet tilbehør

Håndturbobørste Turbo Mini (STB 101)

For støvsuging av stoppede møbler, madrasser, bilseter.

Universalbørste (SUB 20)

For støvsuging av bøker, bokhyller og lignende.

Radiatorbørste (SHB 30)

For støvsuging av radiatorer, smale hyl-ler eller fuger.

Madrassmunnstykke (SMD 10)

For bekvem støvsuging av madrasser og stoppede møbler – også fugene.

Fugemunnstykke, 300 mm (SFD 10)

Ekstra langt fugemunnstykke for støv-suging av folder, fuger og hjørner.

Fugemunnstykke, 560 mm (SFD 20)

Fleksibelt fugemunnstykke for støv-suging av steder som er vanskelige å nå.

Møbelmunnstykke XL (SPD 20)

Bredt møbelmunnstykke for støvsuging av stoppede møbler, madrasser og puter.

Comfort-håndtak med belysning (SGC 20)

For å lyse opp arbeidsområdet.

Filtre

Utblåsningsfilter Active AirClean 30 (SF-AA 30)

For betydelig reduksjon av plagsom lukt. Perfekt for kjæledyreiere og røykere

Utblåsningsfilter HEPA AirClean 30 (SF-HA 30)

For effektiv filtrering av finstøv og allergener. Ideell for husstøvallergikere.

Filtergitter

Filtergitteret behøves når du vil sette inn et utblåsningsfilter AirClean i stedet for et utblåsningsfilter Active AirClean 30 eller HEPA AirClean 30.

sv - Innehåll

Säkerhetsanvisningar och varningar	65
Beskrivning av dammsugaren	70
Bidra till att skona miljön	72
Anmärkning till den europeiska förordningen (EU) nr 666/2013	73
Bildhänvisningar	73
Ansluta	73
Använda medföljande tillbehör	75
Använda dammsugaren	75
Ställa ifrån sig och förvara dammsugaren	76
Underhåll	77
Köpa dammpåsar och filter	77
Indikator för byte av dammpåse	77
Byta dammpåse	78
Byta ut motorfilter	78
Byta utblåsningsfilter AirClean	78
Byta utblåsningsfilter Active AirClean 30/HEPA AirClean 30	79
Sätta i annat utblåsningsfilter	79
Att tänka på vid filterbyte till annat utblåsningsfilter	79
Byta ut trådlyft	80
Skötsel	80
Hur du klarar av mindre fel själv	81
Miele service	82
Få hjälp vid eventuella störningar	82
Mieles garanti	82
Extra tillbehör	82

Denna dammsugare uppfyller gällande säkerhetskrav. En felaktig användning kan medföra person- och sakskador. Läs bruksanvisningen innan du använder dammsugaren första gången. Den innehåller viktig information om säkerhet, användning och underhåll. På så vis undviker du personskador samt skador på dammsugaren.

I enlighet med normen IEC 60335-1 påpekar Miele att det är viktigt att läsa och följa kapitlet "Ansluta" samt säkerhetsanvisningarna och varningarna.

Miele tar inget ansvar för skador som har uppstått på grund av att säkerhetsanvisningarna och varningarna inte har följts.

Spara bruksanvisningen och överlämna den vid eventuellt ägarbyte.

Stäng alltid av dammsugaren efter dammsugning, innan du byter tillbehör och före underhåll, rengöring och innan du utför felåtgärder. Dra ut stickproppen ur vägguttaget.

Användningsområde

- ▶ Denna dammsugare är avsedd att användas i hushåll och hushållsliknande miljöer. Dammsugaren är inte avsedd för användning på byggarbetsplatser.
- ▶ Denna dammsugare är lämplig för daglig dammsugning av mattor, heltäckningsmattor och hårda golv.
- ▶ Dammsugaren är inte avsedd att användas utomhus.
- ▶ Den här dammsugaren får inte användas på en höjd som är högre än 4000 m över havet.

sv - Säkerhetsanvisningar och varningar

- ▶ Dammsug endast torrt damm/torr smuts med dammsugaren. Det är inte tillåtet att dammsuga på människor och djur. Alla andra användningsområden samt ombyggnader och ändringar av dammsugarens konstruktion är inte tillåtna.
- ▶ Personer, som på grund av sina fysiska, sensoriska eller mentala förmågor eller på grund av oerfarenhet eller okunskap inte kan använda dammsugaren på ett säkert sätt, får endast använda den under uppsikt eller anvisning av en ansvarig person.

Om det finns barn i hemmet

- ▶ Risk för kvävning! Barn kan under lek linda in sig i förpackningsmaterial (till exempel plastfolie) eller dra det över huvudet och kvävas. Håll därför barn borta från förpackningsmaterial.
- ▶ Barn under 8 år bör hållas borta från dammsugaren. De får endast använda den under uppsikt.
- ▶ Barn från 8 år och uppåt får endast använda dammsugaren utan uppsikt under förutsättning att de känner till hur man använder den på ett säkert sätt. Barn måste kunna se och förstå riskerna med en felaktig användning.
- ▶ Barn får inte rengöra eller göra underhåll på dammsugaren utan uppsikt.
- ▶ Håll uppsikt över barn som befinner sig i närheten av dammsugaren. Låt inga barn leka med den.

Teknisk säkerhet

- ▶ Kontrollera att dammsugaren inte har några synliga yttre skador och ta inte en skadad dammsugare i bruk.
- ▶ Jämför anslutningsuppgifterna (nätspänning och frekvens) på dammsugarens typskylt med dem som gäller för elnätet. Dessa data måste överensstämja. Utan ändring är dammsugaren avsedd för 50 Hz eller 60 Hz.
- ▶ Eluttaget måste ha en säkring av typen 16 A eller 10 A.
- ▶ Tillförlitlig och säker drift av dammsugaren garanteras endast när den är ansluten till det offentliga elnätet.
- ▶ Under den lagstadgade reklamationsfristen får reparationer endast utföras av Miele service eller av Miele auktoriserad serviceverkstad, annars kan garantibestämmelserna inte åberopas om det skulle uppstå fel på dammsugaren vid senare tillfälle.
- ▶ Använd inte sladden för att bära dammsugaren och dra inte ut stickproppen ur vägguttaget med hjälp av kabeln. Dra inte sladden över vassa kanter eller kläm den, till exempel under dörrar. Undvik att köra över sladden med dammsugaren. Sladden, stickproppen och vägguttaget kan skadas och därmed utgöra en säkerhetsfara.
- ▶ Använd inte dammsugaren om sladden är skadad. Byt bara ut en skadad slatt komplett med kabeltrumman. Av säkerhetsskäl får sladden bara bytas av Miele service.
- ▶ Doppa aldrig dammsugaren i vatten och rengör den endast med en torr eller lätt fuktig trasa.

sv - Säkerhetsanvisningar och varningar

- ▶ Reparation av dammsugaren ska endast utföras av Miele service eller av Miele auktoriserad serviceverkstad. Ej fackmässigt utförda reparationer kan medföra avsevärda risker för användaren.
- ▶ Endast om originalreservdelar används garanterar Miele att alla säkerhetskrav uppfylls. Defekta delar får endast bytas ut mot originaldelar.
- ▶ Förpackningen skyddar dammsugaren mot transportskador. Vi rekommenderar att förpackningen sparas, så att den kan användas om dammsugaren ska transporteras.

Användning

- ▶ Använd inte dammsugaren utan dammpåse, utblåsnings- och motorfilter.
- ▶ Om det inte finns någon dammpåse i dammsugaren kan locket till dammutrymmet inte stängas. Försök inte att stänga locket med våld.
- ▶ Dammsug aldrig glödande föremål som till exempel cigaretter eller aska och kol som ser ut att ha slocknat.
- ▶ Dammsug inte vätskor eller annan fuktig smuts. Låt våta eller schamponerade mattor torka helt innan du dammsuger dem.
- ▶ Dammsug inte tonerpulver. Tonerpulver som används i exempelvis skrivare eller kopiatorer kan leda ström.
- ▶ Dammsug aldrig lättantändligt eller explosivt material eller gaser. Dammsug inte heller på platser där sådana ämnen finns.

- ▶ Kom inte i närheten av huvudet med dammsugarröret.

Tillbehör

- ▶ Stoppa inte in fingrarna i den roterande valsen under dammsugning med en Miele-turboborste.
- ▶ Se till att handtaget inte skadas vid dammsugning utan munstycke.
- ▶ Använd endast dammpåsar, filter och tillbehör med "ORIGINAL Miele"-logon på förpackningen. Endast med dessa kan tillverkaren garantera säkerheten.

sv - Beskrivning av dammsugaren

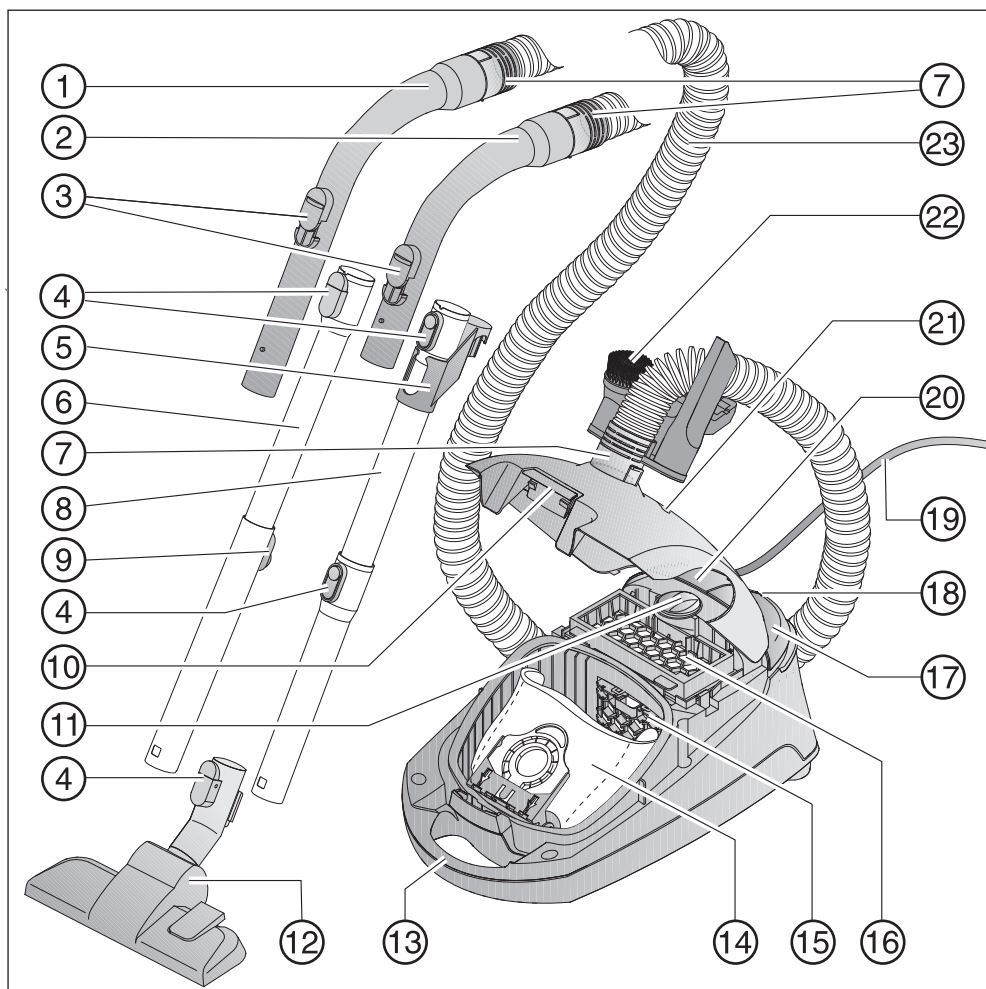

sv - Beskrivning av dammsugaren

- ① XXL-handtag*
- ② Handtag*
- ③ Ventil för fininställning av sugstyrkan
- ④ Låsknappar*
- ⑤ Förbindelsedel för förvaring*
- ⑥ Teleskoprör*
- ⑦ Anslutningsstos
- ⑧ EasyLock-rör*
- ⑨ Låsknapp för teleskoprör*
- ⑩ Låsknapp för locket till dammutrymmet
- ⑪ Sugeffektsväljare
- ⑫ Golvmunstycke*
- ⑬ Bärhandtag
- ⑭ Miele originaldampåse
- ⑮ Motorfilter
- ⑯ Utblåsningsfilter AirClean*
- ⑰ Fotknapp På/Av ①
- ⑱ Parkeringshållare för pauser under dammsugningen
- ⑲ Anslutningskabel
- ⑳ Fotknapp för automatisk kabelvinda
- ㉑ Indikator för byte av dampåse
- ㉒ Tillbehörshållare för tre tillbehör
- ㉓ Dammsugarslang

Undersida hållare för dammsugarrör (inte med på bilden)

* Beroende på modell kan utrustning märkt med asterisk ha ett annat utförande, alternativt inte ingå i dammsugarens utrustning.

Hantering av förpackning

Förpackningen skyddar dammsugaren mot transportskador.

Förpackningsmaterialen är valda med hänsyn till miljön och är därför återvinningsbara.

Förpackning/emballage som återförs till materialkretsloppet innebär minskad råvaruförbrukning och mindre mängder avfall. Lämna in förpackningen för lämplig avfallshantering.

Hantering av dammpåsar och filter

Dammpåsarna och filtren är tillverkade av miljövänligt material. Filtren kan du kasta i hushållssoporna, likaså dammpåsarna så länge de inte innehåller något som inte får kastas i dem.

Hantering av uttjänt robotdammsugare

Ta ut dammpåse och filter och kasta dem i hushållssoporna innan du gör dig av med dammsugaren.

Uttjänade elektriska och elektroniska produkter innehåller i många fall material som kan återanvändas. Men de innehåller även skadliga ämnen som är nödvändiga beståndsdelar för produktens funktion och säkerhet. Om sådana ämnen hamnar i hushållsavfallet eller hanteras på fel sätt kan det medföra skador på människors hälsa och miljön. Kasta därför på inga villkor den uttjänade produkten i hushållsavfallet.



Lämna istället in uttjänade elektriska och elektroniska maskiner till en återvinningsstation. Du är själv ansvarig för att radera eventuella personliga uppgifter som kan stå på maskinen. Se till att den uttjänade dammsugaren förvaras barnsäkert tills den lämnas in för omhändertagande.

Anmärkning till den europeiska förordningen (EU) nr 666/2013

Denna dammsugare är en hushålls-dammsugare och är enligt ovan nämnda förordning klassad som en universal-dammsugare.

Denna bruksanvisning, och ytterligare uppgifter, kan laddas ner på Miele's hemsida, www.miele.se

Den angivna årsförbrukningen enligt förordningen beskriver den indikativa, årliga energiförbrukningen (kWh per år), baserat på 50 rengöringsomgångar med dammsugaren. Den faktiska energiförbrukningen beror på hur man använder dammsugaren.

Alla genomförda tester och beräkningar i den ovan nämnda förordningen har genomförts enligt följande giltiga, harmoniserade normer med hänsyn tagen till publicerade riktlinjer av förordningen av den europeiska kommissionen från september 2014:

- a) EN 60312-1 Vacuum cleaners for household use – Part 1: Dry vacuum cleaners – Methods for measuring the performance
- b) EN 60704-2-1 Household and similar electrical appliances – Test code for the determination of airborne acoustical noise – Part 2-1: Particular requirements for vacuum cleaners
- c) EN 60335-2-2 Household and similar electrical appliances – Safety – Part 2-2: Particular requirements for vacuum cleaners and water suction appliances

Inte alla medföljande golvmunstycken och dammsugartillbehör är avsedda för intensiv rengöring av mattor och hårda

golv såsom beskrivs i förordningen. Följande golvmunstycke och inställning har använts för att beräkna värdena:

För energiförbrukning och rengöringsklasser på mattor och hårda golv samt ljudvärden på mattor har det omkopplingsbara golvmunstycket använts med infälld borst (tryck på fotknappen ).

Uppgifterna enligt förordningen refererar uteslutande till de här angivna kombinationerna och inställningarna av golvmunstycket på de olika typerna av golv.

För alla mätningar användes Miele originaldampåsar, motorfilter och utblåsningsfilter.

Bildhänvisningar

Bilderna som vi hänvisar till i de olika avsnitten finns på de utvikbara sidorna i slutet av bruksanvisningen.

Ansluta

Ansluta dammsugarsslagen (bild 01)

- ① Sätt i slanganslutningen så att den snäpper fast ordentligt i dammsugarens sugöppning.
- ② Tryck på låsknapparna på sidan av slanganslutningen när du ska ta isär delarna och dra slanganslutningen ur sugöppningen.

Sätta ihop dammsugarssläng och handtag (bild 02)

- Sätt in den andra slanganslutningen i dammsugarröret tills du hör att den snäpper fast.

Beroende på modell är dammsugaren utrustad med en av följande rörvarianter:

- EasyLock-rör
- Comfort teleskoprör

Sätta ihop EasyLock-rör (bild 03)

- Ta dammsugarröret med förbindelse delen och sätt in det i det andra röret genom att vrida det åt vänster och höger tills du hör att det snäpper fast.
- Skjut förbindelse delen uppåt tills den snäpper fast.

Sätta ihop handtag och dammsugarrör (bild 04)

- ① Stick in handtaget tills du hör att det snäpper fast i dammsugarröret. Skjut in de båda delarnas insättningsanordningar i varandra.
- ② Tryck på låsknappen när du vill ta isär delarna från varandra och dra handtaget med en lätt vridning ur dammsugarröret.

Ställa in teleskoprör (bild 05)

Teleskopröret består av två rör som är instoppade i varandra och kan dras isär till bekväm längd.

- Tryck in låsknappen och ställ in teleskopröret på önskad längd.

Sätta ihop dammsugarrör och omkopplingsbart golvmunstycke (bild 06)

- ① Sätt sugröret på golvmunstycket genom att vrida röret åt höger och vänster tills låsmekanismen snäpper fast.

- ② Tryck på låsknappen när du vill ta isär delarna och dra dammsugarröret med en lätt vridning ur golvmunstycket/golvmunstycket för klinkergolv.

Ställa in omkopplingsbart golvmunstycke (bild 06)

Denna dammsugare är lämplig för daglig dammsugning av mattor, heltäckningsmattor och hårda golv som inte är känsliga.

I Miele's golvvårdssortiment finns passande golvmunstycken och golvborstar till olika typer av underlag och för speciella ändamål (se avsnittet "Extra tillbehör").

Beakta i första hand rengörings- och skötselanvisningarna från tillverkaren av golvet eller underlaget som ska dammsugas.

- ③ Dammsug tåliga och jämna hårda golv samt golv med fogar eller djup struktur med utfälld borst:

- Tryck på fotknappen .

Dammsug mattor och heltäckningsmattor med infälld borst:

- Tryck på fotknappen .

Aktivera TimeStrip-indikatorn för byte av utblåsningsfilter®

Beroende på modell är dammsugaren standardutrustad med ett av nedanstående utblåsningsfilter (bild 07):

- a AirClean
- b Active AirClean 30 (svart)
- c HEPA AirClean 30 (vitt)

Om din dammsugare är utrustad med utblåsningsfilter **b** eller **c** ska du aktivera TimeStrip-indikatorn för byte av utblåsningsfilter®.

- Dra låsknappen uppåt och fäll upp locket till dammutrymmet tills det snäpper till i läge (bild 08).
- Ta bort anvisningsremsan (bild 09).
- Tryck på TimeStrip-indikatorn för byte av utblåsningsfilter® (bild 10).

Efter cirka 10–15 sekunder visas en smal röd färgremsa på displayens vänstra sida (bild 11).

- Stäng locket till dammutrymmet. Se till att det snäpper fast och att dammpåsen inte kläms.

Filterindikatorn® visar hur mycket utblåsningsfiltret har använts. Efter cirka 50 drifttimmar är visningsfältet helt rött (bild 12). 50 drifttimmar motsvarar ungefär ett års genomsnittlig förbrukning.

Använda medföljande tillbehör (bild 13 + 14)

- ① Sugpensel
- ② Möbelmunstycke
- ③ Fogmunstycke
- ④ Tillbehörshållare för de tre tillbehören.

Hur du ska placera tillbehören ser du på symbolerna på tillbehörshållaren.

- Sätt vid behov fast tillbehörshållaren tills den tydligt snäpper fast på slanganslutningen eller nertill på dammsugarröret.

Omkopplingsbart golvmunstycke (bild 15)

Det omkopplingsbara golvmunstycket är även lämpligt för att dammsuga trappsteg.

 Risk för skador om dammsugaren ramlar ner. Om dammsugaren ramlar ner för trappan kan den orsaka skador. Dammsug alltid trappor nerifrån och upp.

Använda dammsugaren

Dra ut sladden (bild 16)

- ① Dra ut sladden till önskad längd.

 Skada på grund av överhettning. Sladden kan överhettas om dammsugaren används en längre tid. Dra ut sladden helt om du dammsuger i mer än 30 minuter.

Mata in kabeln

- Dra ut stickproppen ur vägguttaget.
- ② Tryck på fotknappen för den automatiska kabelvindan. Kabeln matas då in automatiskt.







Koppla in och stänga av dammsugaren (bild 17)

- Tryck på fotknappen På/Av ①.

Välja sugeffekt (bild 18)

Du kan anpassa sugeffekten till det som ska dammsugas. Genom att reducera sugeffekten glider munstycket lättare över underlaget.

Effektlägena på dammsugaren är försedda med symboler som visar exempel på vad som är lämpligt att dammsuga med respektive effektläge.

-  Gardiner, textilier
-  Stoppade möbler, kuddar
-  Äkta velourmattor, mattor och löpare
-  Energisnål daglig dammsugning med låg ljudnivå
-  Mattor och heltäckningsmattor av öglad lugg
-  Hårda golv, hårt smutsade mattor och heltäckningsmattor

- Vrid sugeffektsväljaren till önskat effektläge.

Öppna ventilen för finjustering av sugstyrkan (bild 19)

Du kan snabbt reducera sugeffekten för en kortare tid för att exempelvis förhindra att munstycket sugas fast i mattor.

- Öppna ventilen på handtaget så mycket som behövs för att sugmunstycket lätt kan föras över underlaget.

Genom att öppna ventilen glider de olika munstyckena lättare över underlaget.

Ställa ifrån sig och förvara dammsugaren

Parkeringshållare för pauser under dammsugningen (bild 20)

Under korta pauser kan du bekvämt ställa ifrån dig dammsugarröret med munstycket mot dammsugaren.

- Tryck ner munstycket i parkeringshållaren.

Om dammsugaren står på en yta som lutar, till exempel en ramp, så

- skjut in teleskoprörets delar helt
- använd inte parkeringssystemet om din dammsugare är utrustad med ett EasyLock-rör.

Parkeringshållare för förvaring (bild 21 + 22)

 Risk för elektriska stötar till följd av nätspänning.

Även när dammsugaren är avstängd kan komponenter vara strömförande. Dra ut stickproppen ur vägguttaget efter användning.

- Ställ dammsugaren upprätt.

Om din dammsugare är utrustad med teleskoprör förenklas förvaringen om rördelarna skjuts in helt i varandra.

- Tryck ner munstyckets hållare uppifrån i rörhållaren.

Om din dammsugare är utrustad med ett EasyLock-rör så har du ännu en möjlighet att förvara den platsbesparande.

- Tryck på det undre dammsugarrörets låsknapp för att ta isär dammsugarrören från varandra.
- Sätt det övre dammsugarrörets förbindelsedel i det nedre dammsugarröret.

Underhåll

 Risk för elektriska stötar till följd av nätspänning.

Även när dammsugaren är avstängd kan komponenter vara strömförande.

Dra ut stickproppen ur vägguttaget före varje underhållsarbete.

Mieles filtersystem består av tre komponenter:

- Miele originaldampåse (typ **GN**)
- Motorfilter
- Mieles originalutblåsningsfilter

För att dammsugaren ska fungera felfritt måste du byta ut dessa komponenter med jämna mellanrum.

Vi rekommenderar att endast använda tillbehör med Mieles ORIGINAL-logotyp på förpackningen. Endast på så vis kan dammsugarens optimala sug-effekt utnyttjas och bästa möjliga rengöringsresultat uppnås.

Dampåsar med "ORIGINAL Miele"-logon på förpackningen tillverkas inte av papper eller pappersliknande material och har inte heller någon fästplatta av papp. Det resulterar i en extra hög hållbarhet och säkerhet.

Beakta att störningar och skador på dammsugaren, som beror på att tillbehör utan Mieles ORIGINAL-logotyp på förpackningen har använts, inte omfattas av garantin.

Köpa dampåsar och filter

Dessa och många andra produkter kan du beställa och köpa på internet på shop.miele.se. Du kan även köpa dem hos din Mieleåterförsäljare eller i Mieles reservdelsbutik.

Mieles originaldampåse och -filter känner du igen på "ORIGINAL Miele"-logon på förpackningen.



Varje förpackning Miele originaldampåsar innehåller 4 dampåsar, ett AirClean-filter och ett motorfilter. Miele maxipack originaldampåsar innehåller 16 dampåsar, 4 AirClean-filter och 4 motorfilter.

Glöm inte att uppge dammsugarmodell när du köper utblåsningsfilter via Miele service eller din återförsäljare så att du får rätt filter. Du kan också enkelt beställa utblåsningsfilter i Mieles online-shop.

Indikator för byte av dampåse (bild 23)

När färgskalan i dammindikatorns fönster är helt röd måste du byta dampåse.

Dampåsens igentäppta porer reducerar sugeffekten.
Kasta dampåsen när den är full. Använd inte dampåsen flera gånger.

Kontrollera så här

- Sätt fast det omkopplingsbara golvmunstycket.
- Koppla in dammsugaren och ställ in maximal sugeffekt.
- Lyft golvmunstycket en bit från golvet.

Dammindikatorns funktion

Indikatorns funktion är inställd på blandad smuts som damm, hår, trådar, mattludd, sand och så vidare.

Om du dammsuger mycket fint damm som till exempel borrdamm, sand, gips och mjöl, täpps porerna i dammpåsen igen väldigt snabbt.

Dammindikatorn visar då "full" dammpåse trots att den ännu inte är det. Den måste då bytas.

Om du dammsuger mycket hårstrån, mattludd eller ludd av ull med mera, så reagerar dammindikatorn först när dammpåsen är helt full.

Byta dammpåse (bild 24)

- Tryck in slanganslutningens båda låsknappar på sidorna och dra ut slanganslutningen ur sugöppningen (bild 01).
- Dra låsknappen uppåt och fäll upp locket till dammutrymmet tills det snäpper till i läge (bild 08).

Dammpåsens hygienlucka stängs automatiskt så att inget damm kan komma ut.

- ① Ta ut dammpåsen ur hållaren genom att fatta tag i fästplattan.

- ② Sätt i dammpåsen i hållaren tills det tar stopp. Låt dammpåsen vara hopvecklad på samma sätt som den ser ut när du tar ut den ur förpackningen.

- Stäng locket till dammutrymmet. Se till att det snäpper fast och att dammpåsen inte kläms.

En spärr förhindrar att locket till dammutrymmet stängs om det inte finns någon dammpåse i. Använd inte våld.

- Sätt i slanganslutningen så att den snäpper fast ordentligt i dammsugarens sugöppning (bild 01).

Byta ut motorfilter (bild 25)

Byt ut motorfiltret när du påbörjar en ny förpackning dammpåsar.

Varje förpackning Miele original dammsugarpåsar innehåller ett motorfilter, alla maxipack innehåller fyra motorfilter.

- Öppna locket till dammutrymmet.
- Ta ut dammpåsen ur hållaren genom att fatta tag i fästplattan.
- Fäll upp filterramen och byt motorfilter.
- Fäll ner filterramen.
- Sätt i dammpåsen i hållaren tills det tar stopp.
- Stäng locket till dammutrymmet.

Byta utblåsningsfilter (bild 26)

AirClean

Kontrollera att endast ett utblåsningsfilter är isatt.

Byt filtret varje gång du öppnar en ny förpackning Miele dammpåsar. Varje förpackning Miele originaldampåsar innehåller ett utblåsningsfilter AirClean, varje maxipack innehåller 4 utblåsningsfilter AirClean.

- Öppna locket till dammutrymmet.
- ① Öppna filterramen tills det snäpper till och ta ut det förbrukade utblåsningsfiltret AirClean genom att hålla i det rena, hygieniska fältet (se pilen).
- ② Sätt i det nya utblåsningsfiltret AirClean.

Om du vill sätta in ett utblåsningsfilter Active AirClean 30 eller HEPA AirClean 30 ska du läsa avsnittet "Sätta i annat utblåsningsfilter".

- Stäng filterramen.
- Stäng locket till dammutrymmet.

Byta utblåsningsfilter Active AirClean 30/HEPA AirClean 30 (bild 27)

Kontrollera att endast ett utblåsningsfilter är isatt.

Byt ut dessa utblåsningsfilter när indikeringen för byte® är helt röda (bild 12). Efter cirka 50 drifttimmar, vilket ungefär motsvarar en genomsnittlig användning på ett år, är fönstret helt rött. Du kan fortsätta dammsuga. Tänk dock på att sugeffekten inte är lika bra.

- Öppna locket till dammutrymmet.
- ① Lyft upp utblåsningsfiltret och ta ut det.
- ② Sätt in det nya utblåsningsfiltret och tryck det neråt.

- Tryck på TimeStrip-indikatorn för byte av utblåsningsfilter® (bild 10).

Efter cirka 10–15 sekunder visas en smal röd färgremsa på displayens vänstra sida (bild 11).

Om du vill sätta in ett utblåsningsfilter AirClean ska du läsa avsnittet "Sätta i annat utblåsningsfilter".

- Stäng locket till dammutrymmet.

Sätta i annat utblåsningsfilter (bild 07)

Beroende på modell är dammsugaren standardutrustad med ett av nedanstående utblåsningsfilter:

- a AirClean
- b Active AirClean 30 (svart)
- c HEPA AirClean 30 (vitt)

Kontrollera att endast ett utblåsningsfilter är isatt.

Att tänka på vid filterbyte till annat utblåsningsfilter

1. Om du istället för utblåsningsfilter **a** sätter i ett utblåsningsfilter **b** eller **c** måste du ta ut filterramen och sätta i det nya utblåsningsfiltret utan den.
Du måste också aktivera TimeStrip-indikatorn för byte av utblåsningsfilter® (bild 10).
2. Om du istället för utblåsningsfilter **b** eller **c** sätter in utblåsningsfilter **a** måste du lägga in detta utblåsningsfilter i en filterram* (bild 26).

* Filterram – se avsnittet "Extra tillbehör"

Byta ut trådlyft (bild 28 + 29)

Trådlyftarna vid sugöppningen på munstycket går att byta ut. När luggen har blivit utnött så byter du ut trådlyftarna.

- Lyft trådlyftarna på sidorna ur slitsen. Använd till exempel en spårskruvmejsel.
- Byt ut de gamla trådlyftarna mot nya.

Reservdelar finns att köpa hos Miele's återförsäljare eller reservdelsavdelning.

Skötsel

 Risk för elektriska stötar till följd av nätspänning.
Även när dammsugaren är avstängd kan komponenter vara strömförande.
Dra ut stickproppen ur vägguttaget före varje rengöring.

Dammsugare och tillbehör

 Risk för elektriska stötar till följd av nätspänning.
Fukt i dammsugaren kan orsaka elektriska stötar.
Doppa aldrig dammsugaren i vatten.

Du kan rengöra dammsugaren och alla tillbehör av plast med ett vanligt rengöringsmedel för plast.

 Risk för skador på grund av olämpliga rengöringsmedel.

Alla ytor är repkänsliga. Alla ytor kan missfärgas eller förändras om de kommer i kontakt med olämpliga rengöringsmedel.

Använd inga skur-, fönsterputs- eller allrengöringsmedel, och inte heller rengöringsmedel som innehåller olja.

Dammutrymme

Dammsug dammutrymmet med en annan dammsugare eller rengör dammkammaren med en torr dammtrasa eller dammvippa.

Hur du klarar av mindre fel själv

Du kan själv åtgärda de flesta fel och störningar som uppstår vid daglig användning av din produkt. I många fall kan du då spara tid och kostnader eftersom du inte behöver kontakta Miele service.

Nedanstående tabeller är till hjälp för att hitta orsaken till ett fel och åtgärda det.



Risk för elektriska stötar till följd av nätspänning.

Även när dammsugaren är avstängd kan komponenter vara strömförande.

Dra ut stickproppen ur vägguttaget före varje problemåtgärd.

Problem	Orsak och åtgärd
<p>Dammsugaren stänger av sig själv.</p>	<p>Ett överhettningsskydd stänger av dammsugaren när den blir för varm. Störningen kan uppstå när det är stopp i dammsugarröret, när dammpåsen är full eller när dammpåsens porer är igentäppta av fint damm. Orsaken kan även vara ett mycket smutsigt motor- eller utblåsningsfilter.</p> <ul style="list-style-type: none"> ■ Stäng av dammsugaren direkt med fotknappen På/Av ① och dra ut stickproppen ur vägguttaget. <p>När orsaken är åtgärdad och dammsugaren har varit avstängd i cirka 20–30 minuter har den svalnat så pass mycket att du kan använda den igen.</p>

Miele service

Få hjälp vid eventuella störningar

Om det uppstår fel som du själv inte kan åtgärda, var god kontakta din Miele återförsäljare eller Miele service.

Du hittar kontaktuppgifterna på baksidan av den här anvisningen.

Mieles garanti

Garantitiden för produkten är ett år.

Du hittar mer detaljerad information om garantivillkoren i garantihäftet.

Extra tillbehör

Beakta i första hand rengörings- och skötselanvisningarna från tillverkaren av golvet eller underlaget som ska dammsugas.

Dessa och många andra produkter kan du beställa på Mieles online-shop eller hos Mieles återförsäljare.

Vissa modeller är standardutrustade med ett eller flera av följande tillbehör.

Munstycken och borstar

Golvmunstycke AllergoTeQ (SBDH 285-3)

För daglig, hygienisk dammsugning av alla typer av golv. När du dammsuger visar en färgdisplay (indikator) hur ren golvytan är.

Turboborste TurboTeQ (STB 305-3)

För dammsugning av textila golvytor med kort lugg.

Golvmunstycke Hardfloor (SBB 235-3)

För dammsugning av slitstarka och jämna hårda golv.

Golvmunstycke Parquet Twister med vridbar länk (SBB 300-3)

Med naturborstar, för dammsugning av hårda golv och mindre nischer.

Golvmunstycke Parquet Twister XL med vridbar länk (SBB 400-3)

Med naturborste, för snabb dammsugning av större golvytor med hårda golv och mindre nischer.

Övriga tillbehör

Handturboborste Turbo Mini (STB 101)

För dammsugning av stoppade möbler, madrasser och bilstolar.

Universalborste (SUB 20)

För dammsugning av böcker, hyllor och liknande.

Lamell- och elementborste (SHB 30)

För dammsugning av element, smala hyllor, fogar och skarvar.

Madrassmunstycke (SMD 10)

För bekväm dammsugning av madrasser, stoppade möbler och dess fogar.

Fogmunstycke, 300 mm (SFD 10)

Extra långt fogmunstycke för dammsugning av fogar, skarvar och hörn.

Fogmunstycke, 560 mm (SFD 20)

Flexibelt fogmunstycke för att lättare kunna dammsuga svåråtkomliga ställen.

Möbelmunstycke XL (SPD 20)

Brett munstycke som används för att dammsuga stoppade möbler, madrasser och kuddar.

Comforthandtag med belysning (SGC 20)

För att lysa upp det område du dammsuger.

Filter

Utblåsningsfilter Active AirClean 30 (SF-AA 30)

För en tydlig reduktion av störande lukter. Perfekt för den som har husdjur eller är rökare.

Utblåsningsfilter HEPA AirClean 30 (SF-HA 30)

För en effektiv filtrering av fint damm och allergener. Perfekt för dammallergiker.

Filterram

Filterramen behövs om du istället för ett utblåsningsfilter av typ Active AirClean 30 eller HEPA AirClean 30 vill sätta i ett av typen AirClean.

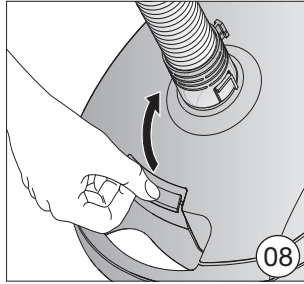
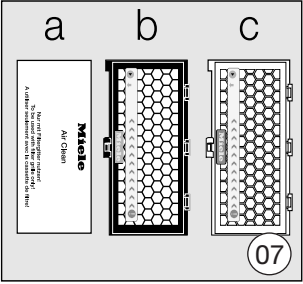
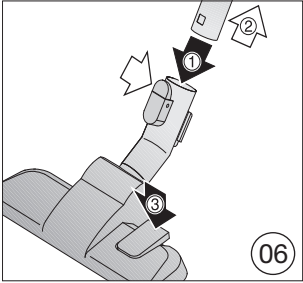
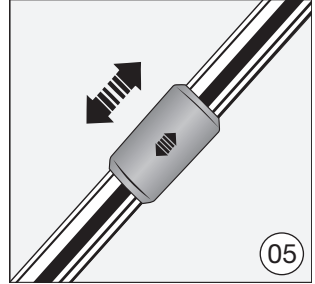
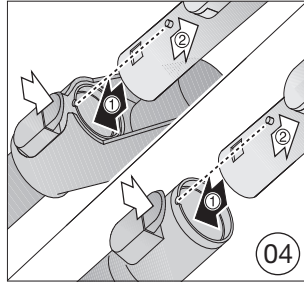
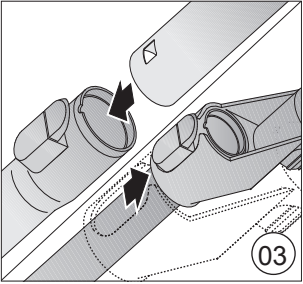
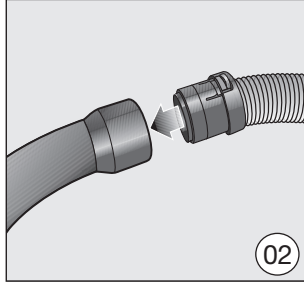
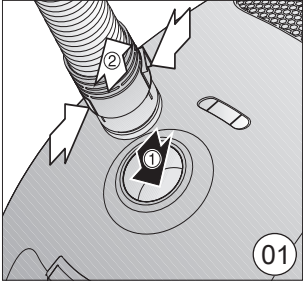

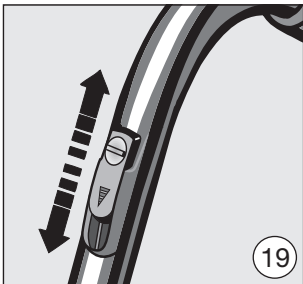
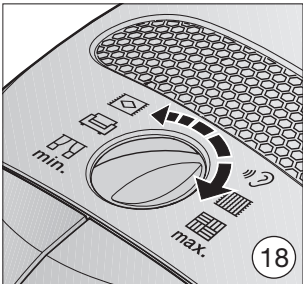
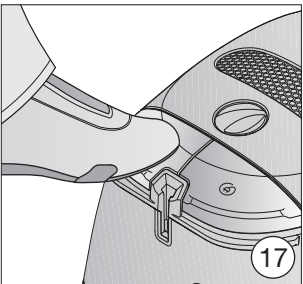
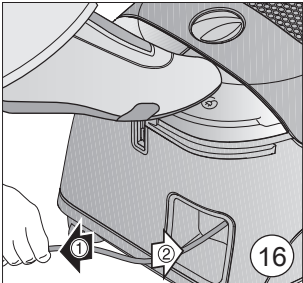
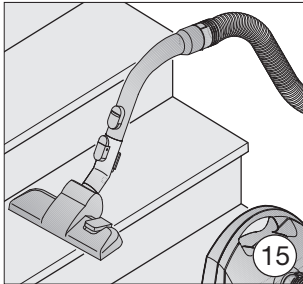
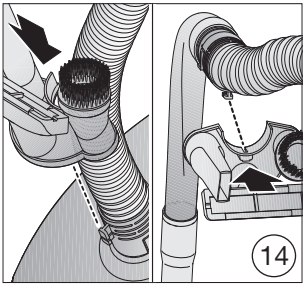
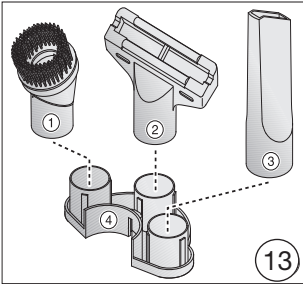
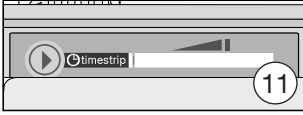
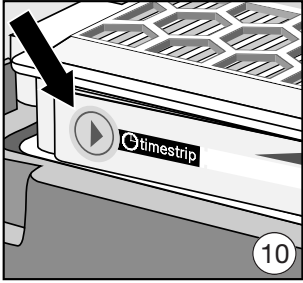
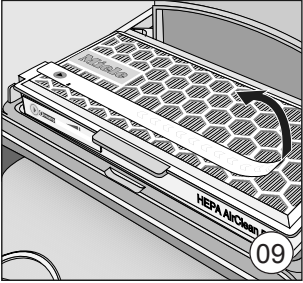

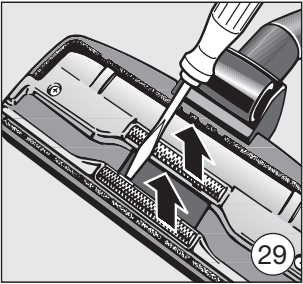
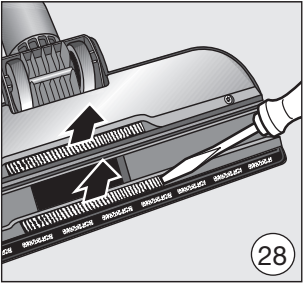
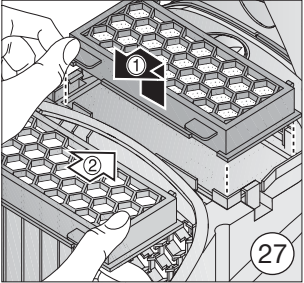
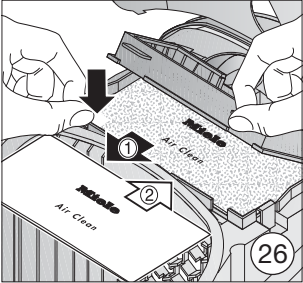
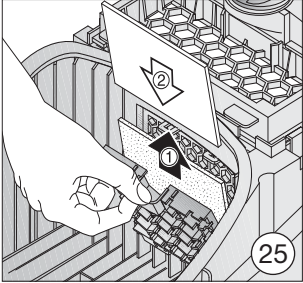
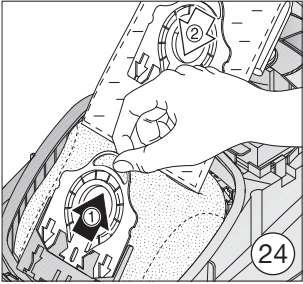
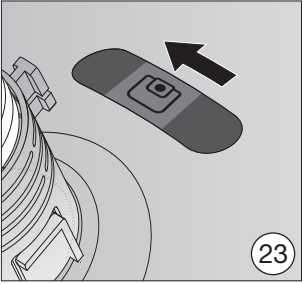
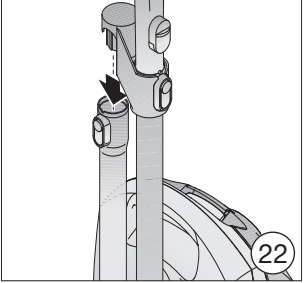
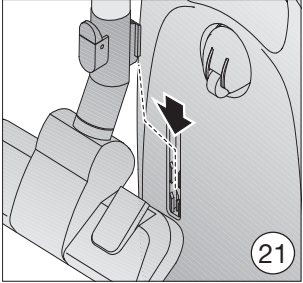
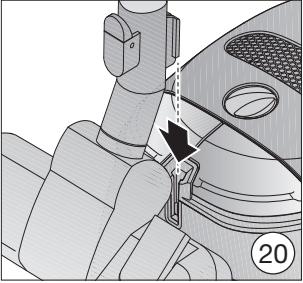

Danmark:

Miele A/S
Erhvervsvej 2
2600 Glostrup
www.miele.dk

Kontakt: miele.dk/service

Norge:

Miele AS
Nesbruveien 71, 1394 NESBRU
Postboks 194, 1378 NESBRU
Telefon 67 17 31 00, Telefax 67 17 31 10
Internett: www.miele.no
Foretaksnr. NO 919 157 089 MVA

Suomi:

Miele Oy
Porttikaari 6, 01200 Vantaa
Puhelin: (09) 875 970
Sähköposti: asiakaspalvelu@miele.fi
Internet: www.miele.fi

Sverige:

Miele AB
Industrivägen 20, Box 1397, 171 27 Solna
Tel 08-562 29 000
Serviceanmälan:
08-562 29 700
www.miele.se

Germany: Miele & Cie. KG, Carl-Miele-Straße 29, 33332 Gütersloh