

PAVILJONG ALUMINIUM 3X3MTR M/VEGGER & MYGGNETT BRUKS-/MONTERINGSANVISNING



NB! Paviljong er ikke konstruert for å være et fast reisverk.

NB! Ved sterk vind må tak, veggduker og myggnett demonteres fra paviljong.

NB! Ved kraftig uvær, storm, etc. må i tillegg rammeverk demonteres (hele paviljong).

NB! Vær oppmerksom og sjekk regelmessig ved nedbør om det samler seg regn på takduk, dette må fjernes for å unngå strekkskader og jordslag på takduk.

Oppbevar bruks-/monteringsanvisning for eventuelt fremtidig bruk!

Vennligst les igjennom bruks-/monteringsanvisning før du monterer sammen og tar paviljong i bruk!

Kontroller alle deler som står på oversikt er vedlagt før montering starter!

Ved rengjøring; test alltid rengjøringsprodukt før bruk på et sted som ikke synes for å sikre mot eventuell misfarging.

Bruk kun mildt såpevann ved rengjøring (NB! Ikke alkalisk).

La alltid paviljong tørke helt før den pakkes sammen eller lagres.

Paviljong skal aldri pakkes sammen eller lagres i fuktig eller våt tilstand.

Ved lagring; Oppbevar paviljong i et tørt rom, frostfritt og ikke utsett denne for direkte sollys!

Vær to personer ved montering av paviljong for å unngå skader på rammeverk, duk og myggnett.

Det er viktig alt fra start en følger alle råd og veiledninger om oppbevaring og vedlikehold av paviljong. Materialene er værbestandige og slitesterke men vil likevel bli påvirket av vårt harde nordiske klima, forurensning, nedbør og UV-stråler. Vær oppmerksom på tak og vegger vil kunne falme over tid.

Ta godt vare på din paviljong fra start og beskytt denne best mulig slik en reduserer og utsetter nedbrytning og fare for falming og skader; dette vil hjelpe til produktet holder seg i god stand og lengst mulig pent.

Husk jevnlig rengjøring og beskytt produkt med impregnering som inneholder UV-filter!

Rammeverk er laget av aluminium, vær spesielt oppmerksom på beslag, fot og skruer er laget av stål og disse kan ruste.

Dersom rust oppstår må dette behandles umiddelbart.

Gratulerer med din nye paviljong som er produsert i samsvar med gjeldende lover og forskrifter, samt i henhold til REACH. Paviljong har ekstra forsterket tak og den er utført med aluminium rammeverk. Beslag, fot og skruer er av stål med belegg, vær oppmerksom på disse kan ruste dersom det oppstår skade på belegg. Ekstra forsterket tak er utført i 300gram/M² Oxford polyester materiale og med armering samt PVC beskyttelse. Vegger er utført i 160gram/M² Oxford polyester materiale. Vegger og tak har 2 % UV beskyttelse i Oxford polyester materiale. Paviljong er beregnet for bruk i utemiljø. Produktet er produsert i Kina og er av høy kvalitet, værbestandig, miljøvennlig, resirkulerbart og beregnet for det skandinaviske klimaet.

Produktet inneholder mange materialer som kan gjenvinnes eller gjenbrukes. Lever produktet inn til resirkulering når dette skal kastes i henhold til lokale bestemmer.

Les nøye gjennom bruks-/monteringsanvisning før du bruker paviljong og sett deg grundig inn i denne.

Oppbevar alltid bruks-/monteringsanvisning for fremtidig bruk på et lett tilgjengelig sted.

ADVARSEL

Produsent kan ikke holdes ansvarlig for ødeleggelser oppstått på grunn av feilaktig og unøyaktig bruk.

NB! All uvøren bruk eller bruk som strider mot bruksanvisning og de anvisninger og advarsler som står i denne vil føre til bortfall av ethvert ansvar og garanti på produkt.

NB! Det er brukers ansvar å følge de råd og anvisninger som er for produkt slik en unngår skade som følge av sterk vind eller uvær på rammeverk, takduk, veggduker og myggnett.

Før bruk skal alltid paviljong sjekkes den er forskriftsmessig montert og i god stand. Ødelagte deler skal alltid repareres eller byttes før bruk.

GARANTI

Produktet har en garanti som gjelder ved produksjonsfeil, denne garanti reguleres av forbrukerkjøpsloven. Loven gir regler om hvilke rettigheter man har som kjøper. En eventuell reklamasjon skal fremsettes ovenfor forhandler der produktet ble kjøpt. Kvittering skal alltid fremlegges ved henvendelse til forhandler.

Ved mangler som er grunnlag for reklamasjon vil dette bli prøvd utbedret i første omgang, dersom dette ikke fører frem kan det eventuelt bli gitt et prisavslag, varen byttes eller kjøpet heves. En vurdering av feilens art og størrelse vil være bakgrunn for dette.

1. Ta vare på kvittering, denne må fremvises ved bruk av garanti.
2. Garanti gjelder kun ved forbrukerkjøp og ikke ved videreutleie el.lign.
3. Garanti gjelder kun når produktet er riktig håndtert, ikke misbrukt eller behandlet på en uforsvarlig måte.

Reklamasjon skal fremsettes med det samme skader eller mangler oppdages.

Garanti gjelder ikke for;

Vanlig slitasje eller falming over tid p.g.a. nedbør, forurensing og UV-stråler.

Ekstra slitasje på grunn av manglende stell-/vedlikehold og oppbevaring.

Skjødelsløs behandling eller påkjørsel.

Skader som følge av sterk vind, storm eller snøfall.

Skade på person eller eiendom.

Følgeskader som følge av feil bruk.

Selvpåført skade eller skade som skyldes feil montering.

NB! Hvordan du selv tar vare på dine hagemøbler vil være avgjørende for hvor lenge de holder seg pene.

UTPAKKING-/MONTERING

Bruk aldri kniv eller annen skarp gjenstand som kan skade produkt til å åpne eller fjerne emballasje når produkt pakkes opp, dette kan lett føre til skade på produkt og dekkes ikke av garanti!















- Kontroller alle deler er vedlagt, uskadet og i forskriftsmessig stand ved utpakking.
- Er produkt skadet eller defekt; kontakt omgående forhandler hvor produkt er kjøpt.
- Bring alltid med kvittering ved henvendelse til forhandler.

NB! Vennligst les igjennom bruks-/monteringsanvisning før paviljong monteres sammen og tas i bruk.

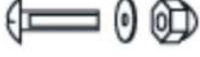
NB! Regelmessig sjekk over produkt er forskriftsmessig montert sammen og i god stand; skadete eller defekte deler skal byttes ut før produkt brukes.

OVERSIKT DELER

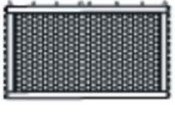
Del	Ant	Bilde
A	4/stk	
B	4/stk	
C	4/stk	
D	4/stk	
E	4/stk	

<p>Del F 96/stk</p> 	<p>Del G 4/stk</p> 	<p>Del H 4/stk</p> 	<p>Del I 12/stk</p> 	<p>Del J 8/stk</p> 
<p>Del K</p> 	<p>Del L 16/stk M6x40mm</p> 	<p>Del M 48/stk M6x12mm</p> 	<p>Del N 8/sett M6x25mm</p> 	<p>Del O 4/stk M6x15mm</p> 
<p>Del P 1/stk tak og topphette</p> 	<p>Del Q 4/stk vegger</p> 	<p>Del R 4/stk myggnetting</p> 	<p>Del S 4/stk</p> 	

MONTERING

NB! Aluminium er et mykt materiale, aldri overstram skruer. Alle skruer etterstrammes når paviljong er montert sammen.

NB! Etterkontroller alle deler er forskriftsmessig montert, kontroller alle skruer er strammet helt sammen og festet.

NB! Husk å kontrollere og sjekke over paviljong regelmessig.

NB! Det anbefales å være to personer ved montering av paviljong for å unngå skader på rammeverk, duk og myggnett.

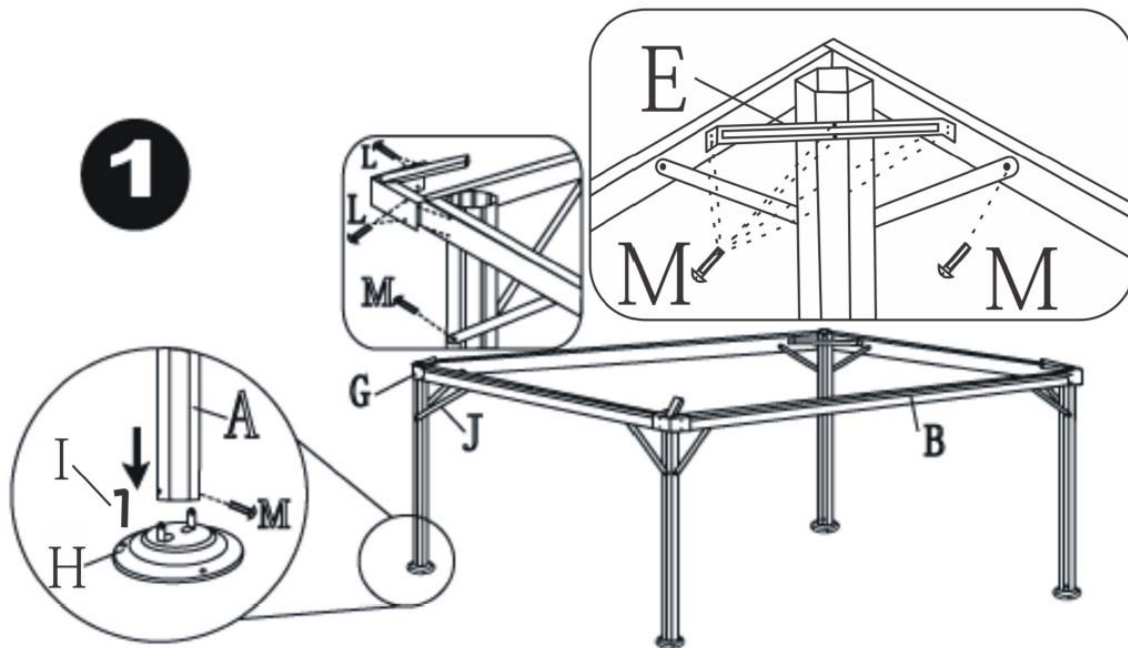

TRINN 1:

Før du starter montering av paviljong er det viktig å finne et egnet sted for plassering av paviljong, velg et område som skjermer paviljong for vind og vindkast.

Montering skal skje på et mykt og rent underlag som ikke kan skade paviljong.

Følg monteringsanvisning nøye og aldri overstram skruer, husk aluminium er et mykt materiale.

Vær to personer ved montering av paviljong for å unngå skader på rammeverk, duk og myggnett.

1. Monter sammen som anvist på tegning over for TRINN 1;
2. Monter fot (del H) på sidestolpe (del A), bruk skruer M6x12mm (del M) til å feste sammen.
3. Monter sammen sidestøtter (del B) på sidestolper (del A) som anvist på tegning TRINN 1.
4. Bruk hjørnebeslag (del E) og støttebeslag (del J), monter deler sammen ved hjelp av skruer M6x12mm (del M).
5. Monter på utside hjørnebeslag (del G), bruk skruer M6x40mm (del L) til å montere deler sammen.
6. Kontroller alle deler er skikkelig festet og montert sammen.

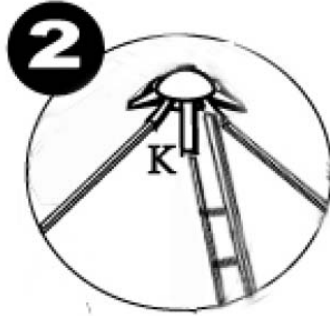
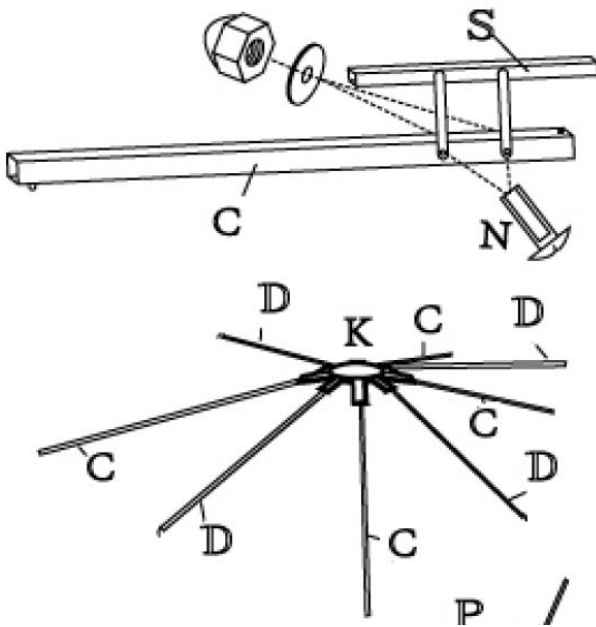

TRINN 2;

1. Montering del S på beslag (del C) som anvist på tegning TRINN 2 ved hjelp av skruesett M6x25mm (del N).
2. Monter sammen tak rammeverk del C og del D annenhver omgang på takkryss (del K) som anvist på tegning (del C+D+C+D+C+D+C+D).
3. Kontroller alle deler er skikkelig festet og montert sammen.

TRINN 3;

1. Monter topphette (del P) på takkryss (del K) som anvist på tegning TRINN 3.
2. Kontroller alle deler er skikkelig festet og montert sammen.

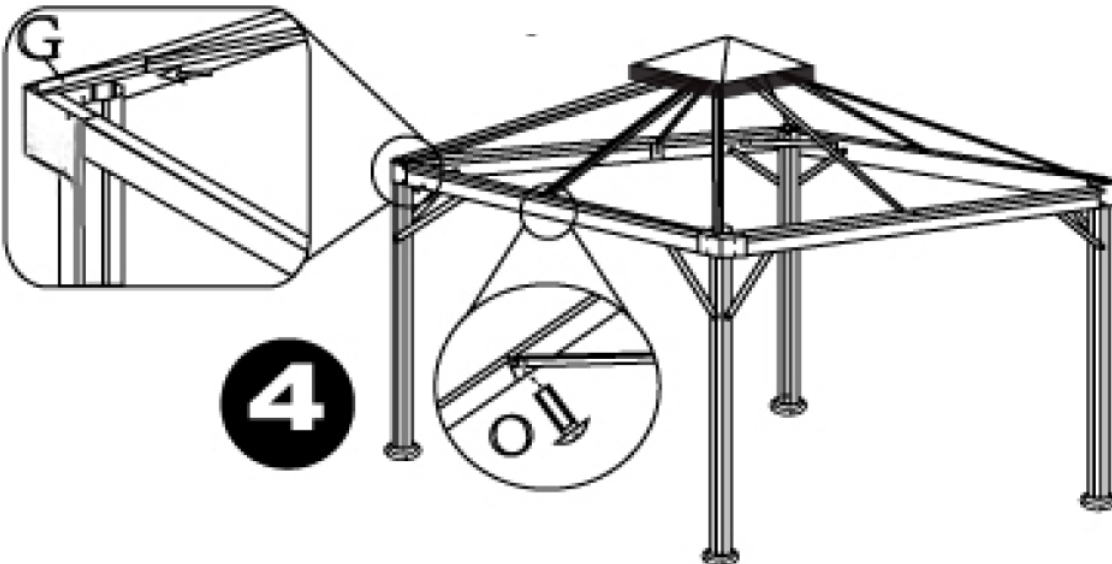
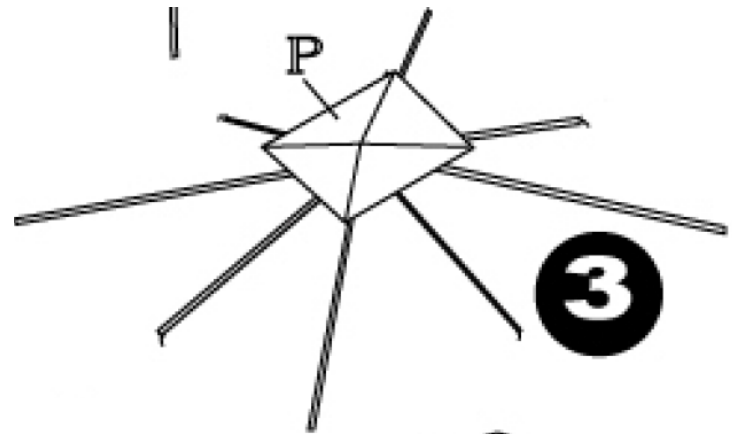

TRINN 4;

1. Monter tak som anvist på tegning TRINN 4;
2. Før takbeslag (del C) inn i hjørnebeslag (del G).
3. Bruk skruer M6x15mm til å feste sammen med beslag langsider (del B) som anvist på tegning.
4. Kontroller nøye alle deler er skikkelig festet og montert sammen før du fortsetter.

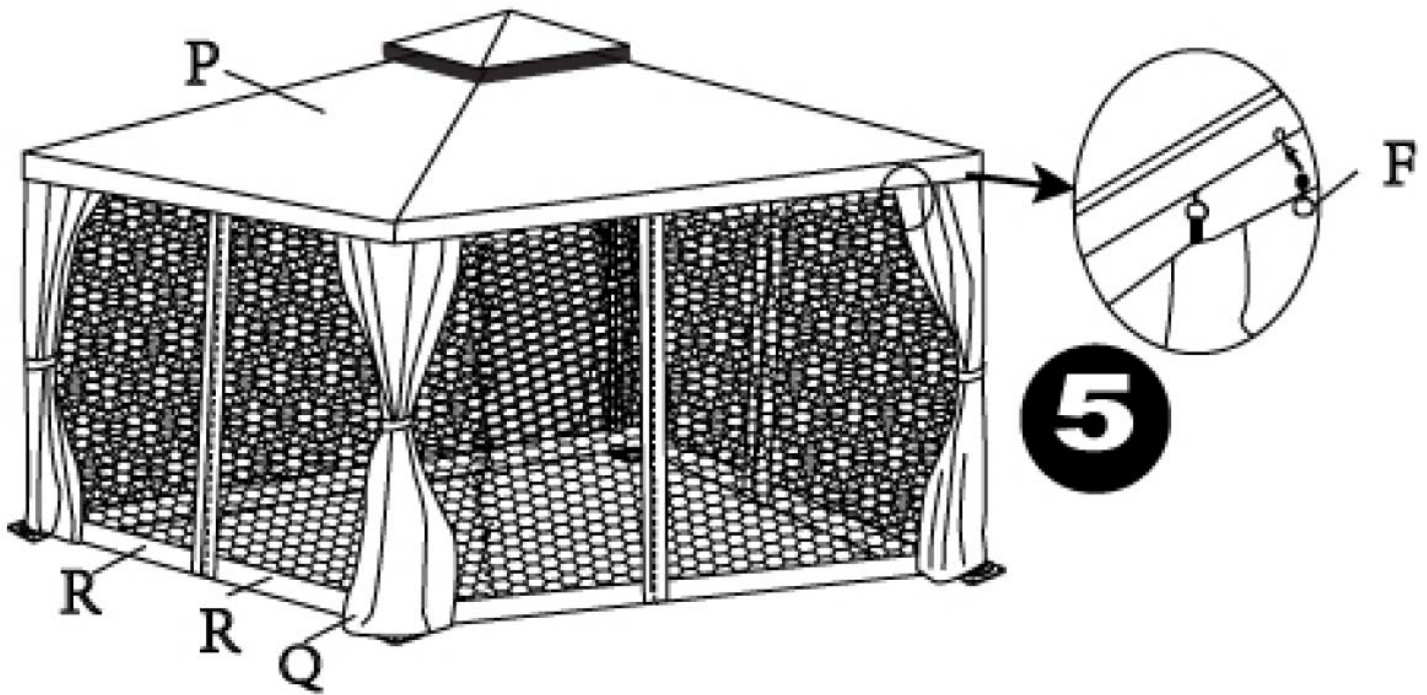

TRINN5:

1. Monter på takduk (del P) på takramme som anvist på tegning TRINN 5;
2. Monter på hektekrok (del F) rundt hele paviljong som anvist på tegning.
3. Monter på myggnett (del R) på hektekrok (del F) på alle 4 sider.
4. Monter på sidevegger (del Q) på hektekrok (del F) på alle 4 sider/hjørner.
5. Etterkontroller alle deler er skikkelig montert og strammet sammen.



Paviljong er ferdig montert og klar til bruk!

NB! Paviljong er ikke konstruert for å være et fast reisverk.

NB! Ved sterk vind må tak, veggduker og myggnett fjernes fra paviljong.

NB! Ved kraftig uvær, storm, etc. må i tillegg rammeverk demonteres (hele paviljong).

NB! Vær oppmerksom og sjekk regelmessig ved nedbør om det samler seg regn på takduk, dette må fjernes for å unngå strekkskader og jordslag på takduk.

RENGJØRING OG VEDLIKEHOLD

NB! Størst nytte og best bruk oppnås ved paviljong som holdes ren og er i forskriftsmessig stand.

Paviljong er designet og produsert med en gjennomført god kvalitet. Produktet er beregnet for bruk i vårt skandinaviske klima og er av høy kvalitet, værbestandig, miljøvennlig og produsert resirkulerbart materiale.

Et godt vedlikehold vil sørge for at det vil kunne gi glede og engasjement i mange år fremover og det er meget viktig med riktig vedlikehold av hagegruppe. Materialet er værbestandige og slitesterke men vil likevel bli påvirket av vårt harde klima, forurensing, nedbør og UV-stråler.

Generelt anbefales det å rengjøre paviljong med rengjøringsmidler som er spesielt beregnet for dette. Det anbefales å bruke impregneringsmiddel med UV og som inneholder vannavisende midler på tak og vegger, dette gjør vedlikehold lettere av paviljong og mer motstandsdyktig mot solskader, fuktighet og smuss fra fugler og insekter. Eventuelt jordslag og flekker kan fjernes med spesialmiddel beregnet for dette, kontakt våre varehus for kjøp av spesialmidler og for råd og veiledning.

Det anbefales å sette produkt bort for vinterlagring på egnet sted!

Husk å ta vare på produktet fra start og følge alle råd om vedlikehold og bruk; dette vil være avgjørende for hvor lenge produktet holder god kvalitet.

Det er meget viktig med riktig vedlikehold av paviljong. Paviljong har aluminium rammeverk og Oxford polyester i tak og vegger. Materialet er værbestandige og slitesterke men vil likevel bli påvirket av vårt harde klima, forurensing, nedbør og UV-stråler.

Beslag, fot og skruer er av stål med belegg, vær spesielt oppmerksom på disse kan ruste dersom det oppstår skade på belegg. Sjekk over beslag, fot og skruer regelmessig. Fjern rust dersom dette oppstår og behandle med egnet produkt som beskytter mot rust.

Rengjøring;

- Ved rengjøring; test alltid rengjøringsprodukt før bruk på et sted som ikke synes for å sikre mot eventuell misfarging.
- Tak og vegger bør rengjøres med egnet rengjøringsmiddel som er spesielt beregnet for dette.
- Bruk kun mildt såpevann ved rengjøring (NB! Ikke alkalisk).
- **NB! Bruk aldri høytrykksvasker til å spyle av eller rengjøre produkt.**
- Jordslag og flekker kan fjernes med spesialmiddel spesielt beregnet for dette.
- Test alltid rengjøringsprodukt-/spesialmiddel før bruk på et egnet sted som ikke synes for å sikre mot eventuell misfarging.
- Husk å tilføre impregnering som inneholder UV-filter og som er beregnet for bruk i utemiljø.
- Det er meget viktig å beskytte tak og vegger mot solens skadelige UV-stråler som kan over tid føre til produkt falmer, samt gjøre denne mer motstandsdyktig mot fuktighet og smuss fra fugler og insekter. Paviljong vil kunne holde seg pen over lengre tid.

Det anbefales å rengjøre paviljong jevnlig og minimum fire ganger gjennom sesongen;

1. Når paviljong tas ut for sesongen etter vinterlagring.
2. To ganger eller flere gjennom sesongen.
3. Alltid før produkt settes bort for lagring.

Beslag, fot-/Skruer;

Beslag, fot og skruer er laget av stål og kan ruste dersom belegg skades. Rust kan oppstå hvor stål blir utsatt for oksygen i forbindelse med vann eller luftfuktighet. Det vil legge seg på metallet og ødelegge både overflate og styrke, dersom rusten overtar helt vil det til slutt smuldre stålet opp. Vær forsiktig under montering slik en unngår å skade belegg på beslag og skruer.

Se over beslag, fot og skruer jevnlig, spesielt når rammeverk tas ned etter sesong og før ny sesong starter.

NB! Beslag, fot og skruer kan ruste dersom belegg skades.

Dersom rust oppstår;

- **Puss bort rust og behandle disse med rusthindrende olje-/maling.**
- **Kontakt forhandler om produkter for vedlikehold og behandling av rust.**

Oppbevaring-/Lagring;

- La alltid paviljong tørke helt før den pakkes sammen eller lagres.
- Paviljong skal aldri pakkes sammen eller lagres i fuktig eller våt tilstand.
- Oppbevar paviljong i tørt rom og frostfritt, ikke utsett denne for direkte sollys ved lagring.

OPPBEVARING/LAGRING

Vinteren er den aller tørreste årstiden, det er derfor svært viktig å behandle paviljong før den settes bort til vinteropplag. Bruk rengjørings-/vedlikeholdsprodukter som er beregnet for produktet. Har du ikke anledning til å oppbevare paviljong inne bør en uansett sørge for den står tørt, beskyttet mot direkte sollys og frostfritt gjennom vinteren.

La alltid paviljong tørke helt før det pakkes sammen eller lagres.

- Paviljong skal aldri pakkes sammen eller lagres i fuktig eller våt tilstand.
- Det er viktig å behandle paviljong før denne settes bort for lagring når sesongen er over; vinteren er den tørreste årstiden.
- Oppbevar paviljong i tørt rom, frostfritt og ikke utsett dette for direkte sollys ved lagring.
- Ikke pakk hagemøblene for godt inn under lagring da det er viktig med god ventilasjon.

NB! Paviljong må lagres tørt, beskyttet mot direkte sollys, frostfritt og alltid ha god ventilasjon!

NB! Løft paviljong opp når denne skal flyttes, aldri dra produkt langs bakken.

NB! Det er viktig alt fra start en følger alle råd og veiledninger om oppbevaring og vedlikehold av paviljong. Materialene er værbestandige og slitesterke men vil likevel bli påvirket av vårt harde nordiske klima, forurensing, nedbør og UV-stråler. Vær oppmerksom på tak og vegger vil kunne falme over tid.

NB! Ta godt vare på din paviljong fra start og beskytt denne best mulig slik en reduserer og utsetter nedbrytning og fare for falming og skader; dette vil hjelpe til produktet holder seg i god stand og lengst mulig pent.

NB! Vær forsiktig under montering slik en unngår å skade belegg på rammeverk, beslag, fot og skruer.

NB! Rammeverk er laget av aluminium, vær spesielt oppmerksom på beslag, fot og skruer er laget av stål og disse kan ruste. Dersom rust oppstår må dette behandles umiddelbart.

NB! Husk jevnlig rengjøring og beskytt tak og vegger med impregnering som inneholder UV-filter!

Paviljong er produsert i Kina for Easy Living

Ta godt vare på bruksanvisning for fremtidig bruk!

REACH

Produktet er i produksjon i overensstemmelse med REACH, EU nye kjemikalierereguleringer.



EN581

Produktet er testet og godkjent i henhold til Europeisk Standard EN581 for utendørs møbler som er en generell sikkerhetsstandard.

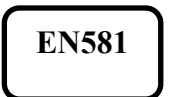

BESKYTT MILJØET

Paviljong inneholder mange materialer som kan gjenvinnes eller gjenbrukes. Lever inn alle deler som byttes ut for resirkulering når disse er defekte, ødelagt eller ikke kan repareres. Sjekk med lokale myndigheter hvor det kan resirkuleres.



Ansvarlig importør: Martinsen AS; Tlf.: +47 51 78 92 00

easy living
BY MARTINSEN